

**AGENȚIA DE STAT
PENTRU PROPRIETATEA INTELLECTUALĂ
CHIȘINĂU – REPUBLICA MOLDOVA**

**BULETIN OFICIAL
DE
PROPRIETATE INTELLECTUALĂ**

**The Official Bulletin
of Intellectual Property**

**8
2022**

Publicat la 31 august 2022

PUBLICAȚIILE AGEPI

Buletinul Oficial de Proprietate Intelectuală (BOPI):

- apare din anul 1993, având o periodicitate lunară;
- include informația oficială referitoare la cererile de brevetare/înregistrare a obiectelor de proprietate industrială (OPI) în Republica Moldova și titlurile de protecție acordate, la modificările intervenite în statutul juridic al cererilor și titlurilor de protecție ale OPI, precum și la rezultatele examinării contestațiilor în Comisia de contestații a AGEPI, deciziile instanțelor judecătorești privind litigiile legate de OPI, informații de ordin general.

Revista de proprietate intelectuală „Intellectus”:

- apare din anul 1995, având o periodicitate semestrială;
- abordează multilateral diverse aspecte ale proprietății intelectuale, prevederile legislației naționale și internaționale în domeniu, publică studii semnate de cercetători și inventatori din diferite domenii ale științei, economiei și tehnicii.

Abonarea la publicațiile AGEPI pe suport de hârtie este nelimitată și poate fi efectuată direct la AGEPI (inclusiv prin fax, e-mail sau online).

Pentru informații detaliate privind condițiile de abonare, accesați:

<http://agepi.gov.md/ro/services/biblioteca-pi>

Telefon de contact: (+373 22) 40-05-97

**A p a r e
din octombrie 1993**

Nr. 8

31 august 2022

**Agencia de Stat
pentru
Proprietatea Intellectuala**

Director general	(+37322) 40-05-08
Director general adjunct	(+37322) 40-06-61
Director general adjunct	(+37322) 40-06-00
Direcția brevete	(+37322) 40-06-46
Direcția mărci și design Industrial	(+37322) 40-05-30
Direcția drept de autor	(+37322) 40-05-55
Direcția comunicare și relații internaționale	(+37322) 40-05-83
Direcția juridică	(+37322) 40-05-60
Direcția management instituțional	(+37322) 40-06-42
Colegiul de redacție	(+37322) 40-05-89

**http://agepi.gov.md/
e-mail: office@agepi.gov.md
fax: (+373 22) 44-01-19**

**© AGEPI
Str. Andrei Doga nr. 24, bloc 1,
MD-2024, Chișinău,
Republica Moldova**

CUPRINS

Informație generală	5
I. Invenții	7
BB1A Cereri de brevet de invenție publicate	15
BB2A Cereri de brevet european pentru care s-a solicitat validarea în Republica Moldova publicate	17
FF4A Brevete de invenție acordate	56
FF9Y Brevete de invenție de scurtă durată acordate	62
FG9A Publicarea traducerii fasciculului de brevet european validat în Republica Moldova	72
FG4A Lista brevetelor de invenție eliberate	78
FG9Y Lista brevetelor de invenție de scurtă durată eliberate	78
II. Soiuri de plante	79
BZ9E Cereri de brevet pentru soi de plantă publicate	81
III. Mărci	83
Cereri de înregistrare	86
Mărci înregistrate în baza cererilor acceptate parțial	196
Lista certificatelor de înregistrare a mărcilor eliberate în iulie 2022	213
Lista mărcilor reînnoite	217
IV. Indicații geografice, denumiri de origine, specialități tradiționale garantate	219
V. Design industrial (Desene și modele industriale)	219
BA1L Cereri de înregistrare	223
FG4L Lista desenelor și modelelor industriale înregistrate	245
FG4L Lista certificatelor de înregistrare a desenelor și modelelor industriale eliberate	245
FG4L Lista desenelor și modelelor industriale înregistrate în Republica Moldova conform Aranjamentului de la Haga, aranjate în ordinea numerelor de înregistrare internațională și în ordinea claselor CIDMI	246, 247
VI. Modificări intervenite în statutul juridic al cererilor și titlurilor de protecție	249
Lista modificărilor	250
Lista contractelor de cesiune	255
FC9A Lista cererilor de brevet de invenție respinse	256
MM4A Lista brevetelor de invenție a căror valabilitate a încetat înainte de termen prin neachitarea taxei, pentru care termenul de restabilire a expirat	256
MM4A Decăderi din drepturile ce decurg din brevetul de invenție prin neachitarea taxelor stabilite	256
FA9Y Lista cererilor de brevet de invenție de scurtă durată retrase	257
FC9Y Lista cererilor de brevet de invenție de scurtă durată respinse	257
MM9Y Lista brevetelor de invenție de scurtă durată a căror valabilitate a încetat înainte de termen prin neachitarea taxei (cu dreptul de restabilire)	257
MM9Y Lista brevetelor de invenție de scurtă durată a căror valabilitate a încetat înainte de termen prin neachitarea taxei, pentru care termenul de restabilire a expirat	257
MK4A Lista brevetelor de invenție de scurtă durată a căror valabilitate a expirat	258
ND4Y Lista brevetelor de invenție de scurtă durată al căror termen de valabilitate a fost prelungit	258
MM4E Lista brevetelor europene validate a căror valabilitate a încetat înainte de termen prin neachitarea taxei (cu dreptul de restabilire)	258
MM4E Lista brevetelor europene validate a căror valabilitate a încetat înainte de termen prin neachitarea taxei, pentru care termenul de restabilire a expirat	259
BZ9E Cereri de brevet pentru soi de plantă. Modificări aduse denumirilor	259
MM9E Lista brevetelor pentru soi de plantă a căror valabilitate a încetat înainte de termen prin neachitarea taxei (cu dreptul de restabilire)	260
Date cu privire la divizarea cererilor de înregistrare a obiectelor de proprietate industrială	260
Retragerea cererilor de înregistrare a mărcilor pentru o parte din clase	269
Lista cererilor de înregistrare a mărcilor retrase	269
Lista cererilor de înregistrare a mărcilor respinse	269
Lista certificatelor de înregistrare a mărcilor al căror termen de valabilitate a expirat (inclusiv termenul de grație)	270
Lista mărcilor valabilitatea înregistrării cărora expiră în ianuarie 2023	274
FC4L Lista desenelor și modelelor industriale respinse	277
MK4L Lista certificatelor de înregistrare a desenelor și modelelor industriale al căror termen de valabilitate a expirat (inclusiv termenul de grație)	278
FC9L Lista desenelor și modelelor industriale respinse în Republica Moldova conform Aranjamentului de la Haga Lista eratelor	278
VII. Comisia de contestații a AGEPI	281
VIII. Comisia de mediere	283
IX. Decizii ale instanțelor judecătorești	283
X. Monitor	283
XI. Materiale de informare din domeniul proprietății intellectuale	283

CONTENTS

General information	5
I. Inventions	7
BB1A Published patent applications	15
BB2A Published European patent applications for which validation in the Republic of Moldova has been requested	17
FF4A Granted patents for invention	56
FF9Y Granted short-term patents for invention	62
FG9A Publication of the translation of the European patent specification validated in the Republic of Moldova	72
FG4A List of issued patents for invention	78
FG9Y List of issued short-term patents for invention	78
II. Plant varieties	79
BZ9E Published plant variety patent applications	81
III. Trademarks	83
Applications for registration	86
Trademarks registered on the basis of partially accepted applications	196
List of trademark registration certificates issued in July 2022	213
List of renewed trademarks	217
IV. Geographical indications, appellations of origin, traditional specialties guaranteed	
V. Industrial design	219
BA1L Applications for registration	223
FF4L List of registered industrial designs	245
FG4L List of issued industrial design registration certificates	245
FG4L List of industrial designs registered in the Republic of Moldova according to the Hague Agreement grouped in the numerical order and in the order of the ICID	246, 247
VI. Amendments in the legal status of applications and titles of protection	249
List of amendments	250
List of assignment agreements	255
FC9A List of rejected patent applications	256
MM4A List of invalid patents for invention by nonpayment of fee, for which the term of revalidation has expired	256
MM4A Forfeiture of the rights deriving from a patent for invention	256
FA9Y List of withdrawn short-term patent applications	257
FC9Y List of rejected short-term patent applications	257
MM9Y List of invalid short-term patents for invention by nonpayment of fee (with the right of revalidation)	257
MM9Y List of invalid short-term patents for invention by nonpayment of fee, for which the term of revalidation has expired	257
MK4A List of short-term patents for invention the term of validity of which has expired	258
ND4Y List of short-term patents for invention whose term of validity has been extended	258
MM4E List of invalid of validated European patents by nonpayment of fee (with the right of revalidation)	258
MM9Y List of invalid of validated European patents by nonpayment of fee, for which the term of revalidation has expired	259
BZ9E Plant variety patents applications. Amendments of variety denominations	259
MM9E List of invalid plant variety patents by nonpayment of fee (with the right of revalidation)	260
Data on the division of applications for registration of industrial property objects	260
Withdrawal of trademark registration applications for a part of classes	269
List of withdrawn trademark applications	269
List of rejected trademark applications	269
List of trademark registration certificates the term of validity of which has expired (including the grace period)	270
List of trademarks the term of validity of which expires in January 2023	274
FC4L List of rejected industrial designs	277
MK4L List of industrial design registration certificates the term of validity of which has expired (including the grace period)	278
FC9L List of industrial designs rejected in the Republic of Moldova according to the Hague Agreement	278
Errata	279
VII. Appeals Board of the AGEPI	281
VIII. Mediation Board	
IX. Court decisions	283
X. Monitor	
XI. Intellectual property information materials	

СОДЕРЖАНИЕ

Общая информация	5
I. Изобретения	7
BB1A Опубликованные заявки на патент на изобретение	15
BB2A Опубликованные заявки на европейский патент, для которых была испрошена валидация в Республике Молдова	17
FF4A Предоставленные патенты на изобретения	56
FF9Y Предоставленные краткосрочные патенты на изобретения	62
FG9A Публикация перевода патентного документа валидированного в Республике Молдова европейского патента	72
FG4A Перечень выданных патентов на изобретения	78
FG9Y Перечень выданных краткосрочных патентов на изобретения	78
II. Сорты растений	79
BZ9E Опубликованные заявки на патент на сорт растения	81
III. Товарные знаки	83
Заявки на регистрацию	86
Товарные знаки, зарегистрированные на основании частично акцептированных заявок	196
Перечень свидетельств о регистрации товарных знаков, выданных в июле 2022 г.	213
Перечень продленных товарных знаков	217
IV. Географические указания, наименования мест происхождения, гарантированные традиционные продукты	
V. Промышленные рисунки и модели	219
BA1L Заявки на регистрацию	223
FF4L Перечень зарегистрированных промышленных рисунков и моделей	245
FG4L Перечень выданных свидетельств о регистрации промышленных рисунков и моделей	245
FG4L Перечень промышленных рисунков и моделей, зарегистрированных в Республике Молдова в соответствии с Гаагским соглашением, расположенных в порядке номеров и по классам МКПО	246, 247
VI. Изменения в юридическом статусе заявок и охранных документов	249
Перечень изменений	250
Перечень договоров об уступке	255
FC9A Перечень отклоненных заявок на патент	256
MM4A Перечень патентов на изобретения, срок действия которых истек в связи с неуплатой таксы, для которых срок восстановления истек	256
MM4A Аннулирование прав, вытекающих из патента на изобретение, в связи с неуплатой установленных такс	256
FA9Y Перечень отозванных заявок на краткосрочный патент	257
FC9Y Перечень отклоненных заявок на краткосрочный патент	257
MM9Y Перечень краткосрочных патентов на изобретения, срок действия которых истек в связи с неуплатой таксы (с правом восстановления)	257
MM9Y Перечень краткосрочных патентов на изобретения, срок действия которых истек в связи с неуплатой таксы, для которых срок восстановления истек	257
MK4A Перечень краткосрочных патентов на изобретения, срок действия которых истек	258
ND4Y Перечень краткосрочных патентов на изобретения, срок действия которых был продлен	258
MM4E Перечень валидированных европейских патентов, срок действия которых истек в связи с неуплатой таксы (с правом восстановления)	258
MM9Y Перечень валидированных европейских патентов, срок действия которых истек в связи с неуплатой таксы, для которых срок восстановления истек	259
BZ9E Заявки на патент на сорт растения. Изменения наименований	259
MM9E Перечень патентов на сорт растения, срок действия которых истек в связи с неуплатой таксы (с правом восстановления)	260
Данные о разделении заявок на объекты промышленной собственности	260
Отзыв заявок на товарные знаки в отношении части классов	269
Перечень отозванных заявок на товарные знаки	269
Перечень отклоненных заявок на товарные знаки	269
Перечень свидетельств о регистрации товарных знаков, срок действия которых истек (включая льготный период)	270
Перечень товарных знаков, срок действия которых истекает в январе 2023 г.	274
FC4L Перечень отклоненных промышленных рисунков и моделей	277
MK4L Перечень свидетельств о регистрации промышленных рисунков и моделей, срок действия которых истек (включая льготный период)	278
FC9L Перечень промышленных рисунков и моделей, отклоненных в Республике Молдова в соответствии с Гаагским соглашением	278
Перечень поправок	279
VII. Комиссия AGEPI по рассмотрению возражений	281
VIII. Комиссия по медиации	
IX. Решения судебных инстанций	283
X. Monitor	
XI. Информационные материалы из области интеллектуальной собственности	

Informație generală

Buletinul Oficial de Proprietate Intelectuală conține informație din domeniu.

Secțiuni speciale sunt destinate invențiilor, soiurilor de plante, mărcilor, indicațiilor geografice, denumirilor de origine, desenelor și modelelor industriale.

Persoanele interesante pot urmări regimul juridic al cererilor de solicitare a protecției, al obiectelor de proprietate industrială brevetate și înregistrate pe teritoriul Republicii Moldova. Buletinul include indexuri lunare și semestriale sistematizate. În Buletin se publică acte oficiale, regulamente, convenții internaționale, acorduri bilaterale, norme și standarde în domeniu etc.

General information

The Official Bulletin of Intellectual Property contains different information.

Special sections are destined for inventions, plant varieties, trademarks, geographical indications, appellations of origin, industrial designs.

Users of this information will be able to follow the legal regime of the applications requiring protection, the industrial property objects patented and registered in the Republic of Moldova. The Bulletin comprises the monthly and semi-annual regular indexes. In the Bulletin are published official acts, regulations, international conventions, bilateral agreements, standards in the field etc.

Общая информация

Официальный бюллетень интеллектуальной собственности содержит разнообразную информацию. Специальные разделы предназначены для изобретений, сортов растений, товарных знаков, географических указаний, наименований мест происхождения, промышленных рисунков и моделей. Заинтересованные лица смогут проследить за юридическим статусом заявок на охрану промышленной собственности, запатентованных и зарегистрированных в Республике Молдова объектов промышленной собственности. Бюллетень включает систематизированные ежемесячные и полугодовые указатели. В бюллетене публикуются официальные документы, положения, международные конвенции, двусторонние соглашения, нормы и стандарты в области промышленной собственности и т.д.

Extras din codurile normalizate ale Organizației Mondiale de Proprietate Intelectuală (norma ST. 3 OMPI) referitoare la organizațiile internaționale și țările care eliberează sau înregistrează titluri de proprietate industrială (lista este actualizată de OMPI în 2019)

AD	Andorra	EA	Organizația Eurasiatică de Brevete (OEAB)	JP	Japonia	PH	Filipine
AE	Emiratele Arabe Unite	EC	Ecuador	KE	Kenya	PK	Pakistan
AF	Afganistan	EE	Estonia	KG	Kârgâzstan	PL	Polonia
AL	Albania	EG	Egipt	KH	Cambodgia	PT	Portugalia
AM	Armenia	EM	Oficiul Uniunii Europene pentru Proprietate Intelectuală (EUIPO)	KP	Republica Populară Democrată Coreeană	PY	Paraguay
AO	Angola	EP	Oficiul European de Brevete (OEB)	KR	Republica Coreea	QA	Qatar
AP	Organizația Regională Africană de Proprietate Intelectuală (ARIPO)	ES	Spania	KW	Kuweit	QZ	Oficiul Comunitar pentru Soiuri de Plante (Uniunea Europeană) (CPVO)
AR	Argentina	ET	Etiopia	KY	Insulele Cayman	RO	România
AT	Austria	EU	Uniunea Europeană	KZ	Kazahstan	RS	Serbia
AU	Australia	FI	Finlanda	LA	Republica Democrată Populară Laos	RU	Federația Rusă
AZ	Azerbaidjan	FK	Insulele Falkland (Malvine)	LB	Liban	RW	Rwanda
BA	Bosnia și Herțegovina	FR	Franța	LI	Liechtenstein	SA	Arabia Saudită
BD	Bangladesh	GB	Regatul Unit	LK	Sri Lanka	SE	Suedia
BE	Belgia	GE	Georgia	LR	Liberia	SG	Singapore
BF	Burkina Faso	GG	Guernsey	LS	Lesotho	SI	Slovenia
BG	Bulgaria	GH	Ghana	LT	Lituania	SK	Slovacia
BM	Insulele Bermude	GI	Gibraltar	LU	Luxemburg	SL	Sierra Leone
BN	Brunei Darussalam	GL	Groenlanda	LV	Letonia	SM	San Marino
BR	Brazilia	GM	Gambia	LY	Libia	SN	Senegal
BS	Bahamas	GN	Guineea	MA	Maroc	SO	Somalia
BT	Bhutan	GR	Grecia	MC	Monaco	SV	Salvador
BX	Oficiul din Benelux pentru Proprietate Intelectuală (BOIP)	GT	Guatemala	MD	Republica Moldova	SY	Republica Arabă Siriană
BY	Belarus	GW	Guineea-Bissau	ME	Muntele Negru	TD	Ciad
CA	Canada	GY	Guyana	MG	Madagascar	TH	Thailanda
CF	Republica Centrafricană	HK	HONG KONG, China	MK	Macedonia de Nord	TJ	Tadjikistan
CG	Congo	HN	Honduras	MN	Mongolia	TM	Turkmenistan
CH	Elveția	HR	Croația	MR	Mauritania	TN	Tunisia
CI	Coasta de Fildeș	HT	Haiti	MS	Montserrat	TR	Turcia
CL	Chile	HU	Ungaria	MT	Malta	TT	Trinidad și Tobago
CM	Camerun	IB	Biroul Internațional al Organizației Mondiale de Proprietate Intelectuală (OMPI)	MU	Mauritius	TW	Taiwan Provincie Chineză
CN	China	ID	Indonezia	MV	Maldiva	UA	Ucraina
CO	Columbia	IE	Irlanda	MX	Mexic	US	Statele Unite ale Americii
CR	Costa Rica	IL	Israel	MY	Malaezia	UY	Uruguay
CU	Cuba	IN	India	MZ	Mozambic	UZ	Uzbekistan
CV	Republica Capului Verde	IQ	Irak	NG	Nigeria	VC	Sfântul Vincent și Grenadinele
CY	Cipru	IR	Iran (Republica Islamică)	NI	Nicaragua	VE	Venezuela (Republica Bolivariană)
CZ	Cehia	IS	Islanda	NL	Olanda	VG	Insulele Virgine Britanice
DE	Germania	IT	Italia	NO	Norvegia	VN	Vietnam
DK	Danemarca	JM	Jamaica	NP	Nepal	WO	Organizația Mondială de Proprietate Intelectuală (OMPI)
DO	Republica Dominicană	JO	Iordania	NZ	Noua Zeelandă	YE	Yemen
DZ	Algeria			OA	Organizația Africană de Proprietate Intelectuală (OAPI)	ZA	Africa de Sud
				OM	Oman		
				PA	Panama		
				PE	Peru		

I

Invenții / Inventions / Изобретения

Protecția juridică a invențiilor în Republica Moldova se asigură în temeiul Legii nr. 50/2008 privind protecția invențiilor.

În conformitate cu Legea, brevetele de invenție sunt eliberate de AGEPI și certifică prioritatea, calitatea de autor și dreptul exclusiv al titularilor de brevete asupra invențiilor. O invenție este brevetabilă, dacă este nouă, rezultă dintr-o activitate inventivă și este susceptibilă de aplicare industrială.

Cererea de brevet se depune la AGEPI de către orice persoană care dispune de dreptul de a solicita brevet, personal sau prin reprezentant, și trebuie să includă documentele prevăzute la art. 33 din Lege.

În prezenta Secțiune se publică datele referitoare la cererile de brevet de invenție, brevetele și brevetele de scurtă durată acordate, în special datele bibliografice, rezumatele și, după caz, materialele grafice ale acestora, datele bibliografice referitoare la cererile de brevet european pentru care se solicită validarea în Republica Moldova și la brevetele europene validate, precum și listele brevetelor și brevetelor de scurtă durată eliberate.

Rezumatele cererilor de brevet și ale brevetelor acordate se publică în ordinea indicilor Clasificării Internaționale de Brevete (CIB), prima literă din indice fiind simbolul unei secțiuni CIB.

Legal protection of inventions in the Republic of Moldova is afforded on the basis of the Law No. 50/2008 on the Protection of Inventions.

In accordance with this Law, the patents for invention are granted by the AGEPI and shall attest to the priority date, the authorship and the exclusive right of patent owners in the invention. An invention may be patented if it is new, if it involves an inventive step and if it is susceptible of industrial application.

The patent application shall be filed with the AGEPI, directly or through a representative, by any person entitled to apply for a patent, and shall contain the documents provided for in Art. 33 of the Law.

In the Section are published data on patent applications, granted patents and short-term patents for invention, particularly bibliographic data, abstracts and, where appropriate, graphic materials thereof, bibliographic data on European patent applications for which validation in the Republic of Moldova is sought and on validated European patents, and lists of issued patents and short-term patents for invention.

The abstracts of the patent applications and of the granted patents are published in the order of the International Patent Classification (IPC) indexes, the first letter being the symbol of a IPC section.

Правовая охрана изобретений в Республике Молдова обеспечивается на основе Закона № 50/2008 об охране изобретений.

В соответствии с Законом, патенты на изобретения выдаются AGEPI и удостоверяют приоритет, авторство и исключительное право патентообладателей на изобретения. Изобретение патентоспособно, если оно является новым, имеет изобретательский уровень и применимо в промышленности.

Заявка на патент подается в AGEPI лицом, которому принадлежит право на получение патента, лично или через представителя и должна содержать документы, предусмотренные в ст. 33 Закона.

В данном Разделе публикуются сведения о заявках на изобретения, о предоставленных патентах на изобретения и краткосрочных патентах, в частности библиографические данные, рефераты и при необходимости их графические изображения, библиографические данные, относящиеся к заявкам на европейские патенты, валидация которых была испрошена в Республике Молдова, и к валидированным европейским патентам, а также перечни выданных патентов на изобретения и краткосрочных патентов на изобретения.

Рефераты заявок на патент и на предоставленные патенты публикуются в порядке индексов Международной патентной классификации (МПК), первая буква индекса обозначая раздел МПК.

**CODURILE INID ÎN BAZA NORMEI OMPI ST.9
PENTRU IDENTIFICAREA DATELOR BIBLIOGRAFICE REFERITOARE
LA DOCUMENTELE DE BREVET, PUBLICATE DE AGEPI**

**INID CODES FOR THE IDENTIFICATION BIBLIOGRAPHIC DATA
IN PATENT DOCUMENTS PUBLISHED BY AGEPI,
ACCORDING TO WIPO STANDARD ST.9**

**КОДЫ ИНИД (INID) ДЛЯ ИДЕНТИФИКАЦИИ БИБЛИОГРАФИЧЕСКИХ ДАННЫХ,
ОТНОСЯЩИХСЯ К ПАТЕНТНЫМ ДОКУМЕНТАМ, В СООТВЕТСТВИИ
СО СТАНДАРТОМ ST.9 ВОИС, ПУБЛИКУЕМЫЕ AGEPI**

- (11) Numărul titlului de protecție
Number of the title of protection
Номер охранного документа
- (12) Denumirea tipului de document
Designation of the kind of document
Наименование типа документа
- (13) Codul tipului de document conform normei ST.16 OMPI
Kind-of-document code according to WIPO Standard ST.16
Код вида документа в соответствии со Стандартом ST.16 ВОИС
- (15) Informații privind corectarea sau modificarea documentului
Document correction or modification information
Информация об исправлениях или изменениях, внесенных в документ
- (21) Numărul de depozit
Number assigned to the application
Номер заявки
- (22) Data de depozit
Date of filing the application
Дата подачи заявки
- (23) Data priorității de expoziție
Date of exhibition priority
Дата выставочного приоритета
- (31) Numărul cererii prioritare
Number assigned to priority application
Номер приоритетной заявки
- (32) Data de depozit a cererii prioritare
Date of filing of priority application
Дата подачи приоритетной заявки
- (33) Țara cererii prioritare, codul conform normei ST.3 OMPI
Country of the priority application, code according to WIPO Standard ST.3
Страна приоритетной заявки, код в соответствии со Стандартом ST.3 ВОИС
- (41) Data publicării cererii: numărul BOPI, anul
Date of publication of the application: number of BOPI, year
Дата публикации заявки: номер BOPI, год
- (45) Data publicării hotărârii de acordare a titlului de protecție: numărul BOPI, anul
Date of publication of the decision of grant of the title of protection: number of BOPI, year
Дата публикации решения о предоставлении охранного документа: номер BOPI, год
- (46) Data publicării traducerii revendicărilor cererii de brevet european
Date of publication of the translation of the claims of an European patent application
Дата публикации перевода формулы заявки на европейский патент
Data publicării traducerii revendicărilor modificate
Date of publication of the translation of the amended claims
Дата публикации перевода измененной формулы

- (47) **Data eliberării titlului de protecție: numărul BOPI, anul**
Date of issuance of the title of protection: number of BOPI, year
Дата выдачи охранного документа: номер BOPI, год
- (48) **Data publicării documentului corectat sau modificat**
Date of publication of a corrected or modified document
Дата публикации скорректированного или измененного документа
- (49) **Data publicării traducerii fasciculului de brevet european validat**
Date of publication of the translation of the validated European patent specification
Дата публикации перевода патентного документа валидированного европейского патента
Data publicării traducerii fasciculului de brevet european validat menținut în forma modificată
Date of publication of the translation of the validated European patent specification maintained in its amended form
Дата публикации перевода патентного документа валидированного европейского патента в измененной форме
- (51) **Clasificarea Internațională de Brevete**
International Patent Classification
Международная патентная классификация
- (54) **Titlul invenției sau denumirea soiului de plantă**
Title of the invention or name of the plant variety
Название изобретения или наименование сорта растения
- (56) **Lista documentelor referitoare la stadiul anterior**
List of prior art documents
Перечень документов-аналогов
- (57) **Rezumatul sau revendicările**
Abstract or claims
Реферат или формула изобретения
- (62) **Numărul și data depozitului cererii anterioare din care prezentul document este divizionar**
Number and filing date of the earlier application from which the present patent document has been divided up
Номер и дата подачи более ранней заявки, из которой выделен настоящий документ
- (67) **Numărul cererii transformate și data transformării**
Number of converted patent application and date of conversion
Номер преобразованной заявки и дата преобразования
- (68) **Numărul și data de publicare a brevetului de bază pentru certificatul complementar de protecție**
Number and publication date of the basic patent for the supplementary protection certificate
Номер и дата публикации основного патента для дополнительного свидетельства об охране
- (71) **Numele solicitantului (solicitanților), codul țării conform normei ST.3 OMPI**
Name(s) of applicant(s), code of the country according to WIPO Standard ST.3
Имя заявителя (заявителей), код страны в соответствии со Стандартом ST.3 ВОИС
- (72) **Numele inventatorului (inventatorilor) sau amelioratorului (amelioratorilor), codul țării conform normei ST.3 OMPI**
Name(s) of inventor(s) or breeder(s), code of the country according to WIPO Standard ST.3
Имя изобретателя (изобретателей) или селекционера (селекционеров) код страны в соответствии со Стандартом ST.3 ВОИС
- (73) **Numele sau denumirea titularului (titularilor), codul țării conform normei ST.3 OMPI**
Name(s) of owner(s), code of the country according to WIPO Standard ST.3
Имя или наименование патентовладельца (патентовладельцев), код страны в соответствии со Стандартом ST.3 ВОИС
- (74) **Numele mandatarului autorizat**
Name of patent attorney
Имя патентного поверенного
- (80) **Data publicării de către OEB a mențiunii acordării brevetului european**
Date of publication of the mention of the grant of the European patent by the EPO
Дата публикации ЕПВ сведений о предоставлении европейского патента
Data publicării de către OEB a mențiunii privind menținerea brevetului european în forma modificată
Date of publication of the mention of the grant of the European patent by the EPO in its amended form
Дата публикации ЕПВ сведений о поддержании европейского патента в измененной форме

- (82) Data publicării solicitării de validare a brevetului european
Date of publication of the request for validation of the European patent
Дата публикации заявки о валидации европейского патента
- (85) Data deschiderii fazei naționale în conformitate cu PCT
Date of commencement of the national phase pursuant to PCT
Дата открытия национальной фазы в соответствии с PCT
- (86) Cerere internațională (PCT): numărul și data de depozit
PCT international application: number and filing date
Международная заявка (PCT): номер и дата подачи
- (87) Publicarea cererii internaționale (PCT) sau cererii comunitare pentru soi de plantă (EC): numărul și data
Publication of the PCT international application or the community plant variety application (EC): number and date
Публикация международной заявки (PCT) или заявки на сорт растения Евросоюза: номер и дата подачи
- (92) Numărul și data primei autorizații de lansare pe piață în Republica Moldova a produsului medicamentos sau fitofarmaceutic
Number and date of the first national authorization to place the medicinal or phytopharmaceutical product on the market in the Republic of Moldova
Номер и дата первого разрешения на продажу фармацевтического или фитофармацевтического продукта на территории Республики Молдова
- (94) Data expirării termenului de valabilitate a certificatului complementar de protecție
Date of expiry of the term of validity of the supplementary protection certificate
Дата истечения срока действия дополнительного свидетельства об охране
- (95) Denumirea produsului protejat printr-un brevet de bază pentru care a fost cerut sau eliberat certificatul complementar de protecție
Name of the product protected by a basic patent and in respect of which the supplementary protection certificate has been applied for or issued
Название продукта охраняемого основным патентом, в отношении которого было испрашено или выдано дополнительное свидетельство об охране
- (96) Numărul cererii și data de depozit a cererii de brevet european
Number and filing date of the European patent application
Номер и дата подачи заявки на европейский патент
- (97) Numărul și data publicării de către OEB a cererii de brevet european
Number and date of publication of the European patent application by the EPO
Номер и дата публикации ЕПВ заявки на европейский патент

**CODURILE PENTRU IDENTIFICAREA DIFERITELOR TIPURI
DE DOCUMENTE DE BREVET ÎN BAZA NORMEI OMPI ST.16,
PUBLICATE DE AGEPI**

**CODES FOR THE IDENTIFICATION OF DIFFERENT KINDS
OF PATENT DOCUMENTS ACCORDING TO WIPO
STANDARD ST.16, PUBLISHED BY AGEPI**

**КОДЫ ДЛЯ ИДЕНТИФИКАЦИИ РАЗЛИЧНЫХ ВИДОВ ПАТЕНТНЫХ
ДОКУМЕНТОВ В СООТВЕТСТВИИ СО СТАНДАРТОМ ВОИС ST.16,
ПУБЛИКУЕМЫЕ AGEPI**

(Lista completă a codurilor utilizate de AGEPI poate fi consultată pe web site-ul AGEPI:
http://agepi.gov.md/sites/default/files/2016/01/coduri_st16_ro_18.01.2016.pdf)

**1.1 CODURILE PENTRU DOCUMENTELE DE BREVET DE INVENȚIE
CODES FOR PATENT DOCUMENTS
КОДЫ ДЛЯ ПАТЕНТНЫХ ДОКУМЕНТОВ**

- A0** – cerere de brevet de invenție publicată înainte de termenul legal de 18 luni de la data de depozit sau data priorității recunoscute
– patent application published before the established term of 18 months after the filing date or recognized priority date
– заявка на патент на изобретение, опубликованная раньше установленного 18-месячного срока с даты подачи или даты признанного приоритета

- A1** – cerere de brevet de invenție publicată în termenul legal, împreună cu raportul de documentare
- patent application published within the established term with a search report
 - заявка на патент на изобретение, опубликованная в установленный срок вместе с отчетом о поиске
- A2** – cerere de brevet de invenție publicată în termenul legal, fără raportul de documentare
- patent application published within the established term without a search report
 - заявка на патент на изобретение, опубликованная в установленный срок без отчета о поиске
- A3** – raport de documentare al cererii de brevet de invenție (publicat ulterior publicării cererii)
- search report of a patent application (published after publication of the application)
 - отчет о поиске заявки на изобретение (опубликованный после публикации заявки)
- A8** – cerere de brevet de invenție publicată cu corecturi sau modificări în pagina de capăt (bibliografică) a documentului
- patent application published with corrected or modified first page of the document
 - заявка на патент на изобретение, опубликованная с исправлениями или изменениями в титульном листе
- A9** – cerere de brevet de invenție cu corecturi sau modificări ale oricărei părți a documentului
- patent application with corrections or amendments to any part of the document
 - заявка на патент на изобретение, опубликованная с исправлениями или изменениями любой части документа
- B1** – brevet de invenție acordat
- granted patent for invention
 - предоставленный патент на изобретение
- B2** – brevet de invenție acordat, amendat în urma procedurilor de opoziție
- granted patent for invention, amended after opposition procedures
 - предоставленный патент на изобретение, измененный вследствие процедур возражения
- B8** – brevet de invenție acordat, cu corecturi sau modificări în pagina de capăt (bibliografică) a documentului
- granted patent for invention with corrected or modified first page of the document
 - предоставленный патент на изобретение, с исправлениями или изменениями в титульном листе
- B9** – brevet de invenție acordat, cu corecturi sau modificări ale oricărei părți a documentului
- granted patent for invention with corrections or amendments to any part of the document
 - предоставленный патент на изобретение, с исправлениями или изменениями любой части описания, формулы изобретения и/или чертежей
- C1** – brevet de invenție eliberat
- issued patent for invention
 - выданный патент на изобретение
- C3** – brevet de invenție eliberat, amendat în urma procedurilor de limitare sau anulare
- issued patent for invention, amended after limitation or cancellation procedures
 - выданный патент на изобретение, измененный вследствие процедур ограничения или признания патента недействительным
- C8** – brevet de invenție eliberat, cu corecturi sau modificări în pagina de capăt (bibliografică) a documentului
- issued patent for invention with corrections or amendments to the front (bibliographic) page of the document
 - выданный патент на изобретение, с изменениями или исправлениями в титульном листе документа
- C9** – brevet de invenție eliberat, cu corecturi sau modificări ale oricărei părți a documentului
- issued patent for invention with corrections or amendments to any part of the document
 - выданный патент на изобретение, с изменениями или исправлениями в любой части документа
- T1** – traducerea revendicărilor cererii de brevet european
- translation of the claims of a European patent application
 - перевод формулы заявки на европейский патент
- T2** – traducerea fasciculului de brevet european validat
- translation of the validated European patent specification
 - перевод валидированного европейского патента
- T3** – traducerea fasciculului de brevet european validat menținut în forma modificată
- translation of the validated European patent specification maintained in its amended form
 - перевод валидированного европейского патента, поддерживаемого в измененной форме
- T4** – traducerea fasciculului de brevet european validat menținut în forma limitată
- translation of the validated European patent specification maintained in limited form
 - перевод валидированного европейского патента, поддерживаемого в ограниченной форме
- T8** – traducerea corectată a fasciculului de brevet european validat cu corecturi în pagina de capăt (bibliografică) a documentului
- corrected translation of the validated European patent specification with corrections to the front (bibliographic) page of the document

- скорректированный перевод валидированного европейского патента, с исправлениями в титульном листе документа

- T9** – traducerea corectată a fasciculului de brevet european validat cu corecturi ale oricărei părți a documentului
- corrected translation of the validated European patent specification with corrections to any part of the document
 - скорректированный перевод валидированного европейского патента, с исправлениями в любой части документа

1.2 CODURILE PENTRU DOCUMENTELE DE BREVET DE INVENȚIE DE SCURTĂ DURATĂ CODES FOR SHORT-TERM PATENT DOCUMENTS КОДЫ ДЛЯ КРАТКОСРОЧНЫХ ПАТЕНТНЫХ ДОКУМЕНТОВ

- U0** – cerere de brevet de invenție de scurtă durată publicată înainte de termenul legal de 18 luni de la data de depozit sau data priorității recunoscute
- short-term patent application published before the established term of 18 months after the filing date or recognized priority date
 - заявка на краткосрочный патент на изобретение, опубликованная раньше установленного 18-месячного срока с даты подачи или даты признанного приоритета
- U1** – cerere de brevet de invenție de scurtă durată publicată la termen, împreună cu raportul de documentare
- short-term patent application published within the established term together with a search report
 - заявка на краткосрочный патент на изобретение, опубликованная в срок вместе с отчетом о поиске
- U2** – cerere de brevet de invenție de scurtă durată publicată la termen, fără raportul de documentare
- short-term patent application published within the established term without a search report
 - заявка на краткосрочный патент на изобретение, опубликованная в срок без отчета о поиске
- U3** – raport de documentare al unei cereri de brevet de invenție de scurtă durată (publicat ulterior publicării cererii)
- search report of a short-term patent application (published after publication of the application)
 - отчет о поиске по заявке на краткосрочный патент на изобретение (опубликованный после публикации заявки)
- Y** – brevet de invenție de scurtă durată acordat
- granted short-term patent for invention
 - предоставленный краткосрочный патент на изобретение
- Y3** – brevet de invenție de scurtă durată acordat, amendat în urma procedurii de opoziție
- granted short-term patent for invention, amended after opposition procedure
 - предоставленный краткосрочный патент на изобретение, измененный вследствие процедуры возражения
- Y8** – brevet de invenție de scurtă durată acordat, cu corecturi sau modificări în pagina de capăt (bibliografică) a documentului
- granted short-term patent for invention with corrections or amendments to the front (bibliographic) page of the document
 - предоставленный краткосрочный патент на изобретение, с изменениями или исправлениями в титульном листе документа
- Y9** – brevet de invenție de scurtă durată acordat, cu corecturi sau modificări ale oricărei părți a documentului
- granted short-term patent for invention with corrections or amendments to any part of the document
 - предоставленный краткосрочный патент на изобретение, с изменениями или исправлениями в любой части документа
- Z** – brevet de invenție de scurtă durată eliberat
- issued short-term patent for invention
 - выданный краткосрочный патент на изобретение
- Z4** – brevet de invenție de scurtă durată eliberat, amendat în urma procedurilor de limitare sau de anulare
- issued short-term patent for invention, amended after limitation or cancellation procedures
 - выданный краткосрочный патент на изобретение, измененный вследствие процедур ограничения или признания патента недействительным
- Z5** – brevet de invenție de scurtă durată prelungit
- extended short-term patent for invention
 - продленный краткосрочный патент на изобретение
- Z6** – brevet de invenție de scurtă durată prelungit, amendat în urma procedurii de prelungire
- extended short-term patent for invention, amended after extension procedure
 - продленный краткосрочный патент на изобретение, измененный вследствие процедуры продления
- Z8** – brevet de invenție de scurtă durată eliberat sau prelungit, cu corecturi sau modificări în pagina de capăt (bibliografică) a documentului
- issued or extended short-term patent for invention with corrections or amendments to the front (bibliographic) page of the document
 - выданный или продленный краткосрочный патент на изобретение, с изменениями или исправлениями в титульном листе документа

- Z9** – brevet de invenție de scurtă durată eliberat sau prelungit, cu corecturi sau modificări ale oricărei părți
 – issued or extended short-term patent for invention with corrections or amendments to any part of the document
 – выданный или продленный краткосрочный патент на изобретение, с изменениями или исправлениями любой части документа

**CODURILE OMPI PENTRU CODIFICAREA TITLURILOR INFORMAȚIILOR
 REFERITOARE LA INVENȚII, PUBLICATE ÎN BULETINUL OFICIAL
 DE PROPRIETATE INTELECTUALĂ CONFORM NORMEI ST.17**

**WIPO CODES ON CODING OF HEADINGS OF ANNOUNCEMENTS CONCERNING
 INVENTIONS MADE IN THE OFFICIAL BULLETIN OF INTELLECTUAL PROPERTY
 IN ACCORDANCE WITH THE STANDARD ST.17**

**КОДЫ ВОИС ДЛЯ КОДИРОВАНИЯ ЗАГОЛОВКОВ ИНФОРМАЦИИ,
 ОТНОСЯЩЕЙСЯ К ИЗОБРЕТЕНИЯМ, ПУБЛИКУЕМОЙ В ОФИЦИАЛЬНОМ
 БЮЛЛЕТЕНЕ ИНТЕЛЛЕКТУАЛЬНОЙ СОБСТВЕННОСТИ
 В СООТВЕТСТВИИ СО СТАНДАРТОМ ST.17**

- BB1A** Cereri de brevet de invenție publicate
 Published patent applications
 Опубликованные заявки на патент на изобретение
- BB1Y** Cereri de brevet de invenție de scurtă durată publicate
 Published short-term patent applications
 Опубликованные заявки на краткосрочные патенты
- BB2A** Cereri de brevet european pentru care s-a solicitat validarea în Republica Moldova publicate
 Published European patent applications for which validation in the Republic of Moldova has been requested
 Опубликованные заявки на европейский патент, для которых была запрошена валидация в Республике Молдова
- FF4A** Brevete de invenție acordate
 Granted patents for invention
 Предоставленные патенты на изобретения
- FF9Y** Brevete de invenție de scurtă durată acordate
 Granted short-term patents for invention
 Предоставленные краткосрочные патенты на изобретения
- FG9A** Publicarea traducerii fasciculului de brevet european validat în Republica Moldova
 Publication of the translation of the European patent specification validated in the Republic of Moldova
 Публикация перевода описания изобретения к европейскому патенту, валидированному в Республике Молдова
- FA9A** Lista cererilor de brevet de invenție retrase
 List of withdrawn patent applications
 Перечень отозванных заявок на патент
- FC9A** Lista cererilor de brevet de invenție respinse
 List of rejected patent applications
 Перечень отклоненных заявок на патент
- FG4A** Lista brevetelor de invenție eliberate
 List of issued patents for invention
 Перечень выданных патентов на изобретения
- FG9Y** Lista brevetelor de invenție de scurtă durată eliberate
 List of issued short-term patents for invention
 Перечень выданных краткосрочных патентов на изобретение
- FA9Y** Lista cererilor de brevet de invenție de scurtă durată retrase
 List of withdrawn short-term patent applications
 Перечень отозванных заявок на краткосрочный патент
- FC9Y** Lista cererilor de brevet de invenție de scurtă durată respinse
 List of rejected short-term patent applications
 Перечень отклоненных заявок на краткосрочный патент
- FC9E** Lista cererilor de publicare a traducerii fasciculului de brevet european respinse
 List of rejected applications for the publication of the translation of the European patent specification
 Перечень отклоненных заявлений о публикации перевода патентного документа европейского патента

- MM4A** Decăderi din drepturile ce decurg din brevet de invenție
Forfeiture of rights deriving from the patent for invention
Утеря прав, вытекающих из патента на изобретение
- MM9Y** Decăderi din drepturile ce decurg din brevet de invenție de scurtă durată
Forfeiture of rights deriving from the short-term patent for invention
Утеря прав, вытекающих из краткосрочного патента на изобретение
- ND4Y** Lista brevetelor de invenție de scurtă durată al căror termen de valabilitate a fost prelungit
List of short-term patents for invention whose term of validity has been extended
Перечень краткосрочных патентов на изобретения, срок действия которых был продлен
- MK4A** Lista brevetelor de invenție a căror durată de valabilitate a expirat
List of expired patents for invention
Перечень патентов на изобретения, срок действия которых истек
- MK4Y** Lista brevetelor de invenție de scurtă durată a căror valabilitate a expirat
List of short-term patents for invention whose term of validity has been expired
Перечень краткосрочных патентов на изобретения, срок действия которых истек
- ML9Y** Lista cererilor de prelungire a termenului de valabilitate a brevetului de invenție de scurtă durată respinse
List of refused applications for extension of the term of validity of a short-term patent
Перечень отклоненных заявок на продление срока действия краткосрочного патента
- TH4A** Publicarea traducerii corectate a fasciculului de brevet european validat în Republica Moldova
Publication of the corrected translation of the European patent specification validated in the Republic of Moldova
Публикация исправленного варианта перевода описания изобретения к европейскому патенту, валидированному в Республике Молдова
- LD4E** Publicarea traducerii fasciculului de brevet european validat în Republica Moldova menținut în forma limitată
Publication of the translation of the European patent specification validated in the Republic of Moldova, maintained in limited form
Публикация перевода патентного документа валидированного в Республике Молдова европейского патента, поддерживаемого в ограниченной форме

SECȚIUNILE CLASIFICĂRII INTERNAȚIONALE DE BREVETE (CIB)

INTERNATIONAL PATENT CLASSIFICATION SECTIONS (IPC)

РАЗДЕЛЫ МЕЖДУНАРОДНОЙ ПАТЕНТНОЙ КЛАССИФИКАЦИИ (МПК)

- | | | | |
|----------|---|----------|--|
| A | NECESITĂȚI CURENTE ALE VIEȚII
HUMAN NECESSITIES
УДОВЛЕТВОРЕНИЕ ЖИЗНЕННЫХ
ПОТРЕБНОСТЕЙ ЧЕЛОВЕКА | E | CONSTRUCȚII FIXE
FIXED CONSTRUCTIONS
СТРОИТЕЛЬСТВО |
| B | TEHNICI INDUSTRIALE DIVERSE.
TRANSPORT PERFORMING
OPERATIONS. TRANSPORTING
РАЗЛИЧНЫЕ ТЕХНОЛОГИЧЕСКИЕ
ПРОЦЕССЫ. ТРАНСПОРТИРОВАНИЕ | F | MECANICĂ. ILUMINAT. ÎNCĂLZIRE. ARMAMENT.
EXPLOZIVE
MECHANICAL ENGINEERING. LIGHTING. HEATING.
WEAPONS. BLASTING
МЕХАНИКА. ОСВЕЩЕНИЕ. ОТОПЛЕНИЕ. ОРУЖИЕ.
ВЗРЫВНЫЕ РАБОТЫ |
| C | CHIMIE ȘI METALURGIE
CHEMISTRY. METALLURGY
ХИМИЯ И МЕТАЛЛУРГИЯ | G | FIZICĂ
PHYSICS
ФИЗИКА |
| D | TEXTILE ȘI HÂRTIE
TEXTILES. PAPER
ТЕКСТИЛЬ И БУМАГА | H | ELECTRICITATE
ELECTRICITY
ЭЛЕКТРИЧЕСТВО |

BB1A Cereri de brevet de invenție publicate / Published patent applications / Опубликованные заявки на патент на изобретение

Publicarea în BOPI a cererilor de brevet asigură solicitantului o protecție provizorie în condițiile prevăzute de art. 19 din Legea nr. 50/2008 privind protecția invențiilor. Descrierile cererilor de brevet, ale căror rezumate sunt publicate în BOPI, se află în biblioteca AGEPI, accesibile publicului, și pot fi consultate direct sau se pot comanda copii, contra cost.

Conform art. 89(1) din Lege, după publicarea cererii de brevet orice persoană poate să prezinte la AGEPI observații referitor la brevetabilitatea invenției care constituie obiectul cererii de brevet.

Publication of patent applications in BOPI provides for the applicant a provisional protection in accordance with Art. 19 of the Law No. 50/2008 on the Protection of Inventions. Descriptions of the patent applications, the abstracts of which are published in BOPI, are available to the public in the AGEPI library and may be consulted directly or copies may be ordered for payment of an additional fee.

According to Art. 89(1) of the Law, in any proceedings before the AGEPI, following the publication of the patent application, any third party may present observations concerning the patentability of the invention to which the application relates.

Публикация заявок на патент в BOPI обеспечивает заявителю временную охрану на условиях, предусмотренных в ст. 19 Закона № 50/2008 об охране изобретений. Описания к заявкам на патенты, рефераты которых опубликованы в BOPI, находятся в библиотеке AGEPI, общедоступны для ознакомления, а за дополнительную плату могут быть заказаны их копии.

Согласно ст. 89(1) Закона, после публикации заявки на патент любое лицо вправе представить в AGEPI свои замечания в отношении патентоспособности изобретения, являющегося предметом заявки на патент.

(21) a 2021 0005 (13) A2

(51) Int. Cl.: A01H 1/02 (2006.01)

(22) 2021.02.08

(71)(72) MORARU Gheorghe, MD

(54) **Procedeu și instalație pentru efectuarea castrării masculine a florilor inflorescențelor de plante**

(57) Invenția se referă la domeniul fitotehniei, în special la ameliorarea plantelor.

Esența invenției constă în efectuarea castrării masculine - androcastrării florilor de plante într-o capacitate ermetică, în care în mod artificial se creează și se menține pe întreaga perioadă a androcastrării florilor hermafrodite umiditatea aerului relativ înaltă, prin ce se previne dezvăluirea (crăparea) anterelor și urmează pierderea viabilității grăuncioarelor de polen.

Procedeeul se realizează prin plasarea florilor unei inflorescențe întregi într-o mânăcă din polietilenă transparentă sau prin plasarea unei porțiuni a ei în formă de crenguță separată, racem simplu, umbrelă simplă etc. într-o pungă cu fermoar zip-lock. Înainte de androcastrare din inflorescențele întregi și de pe crenguțe cu ajutorul unui mini-foarfece-secator se înlătură toate florile masculine unisexuate.

În buzunarul-capacitate, format în partea de jos a mânăcii de polietilenă, se toarnă o doză corespunzătoare de hidrosoluție, în care este dizolvat un preparat gametocid. La fel, hidrosoluția se toarnă în pungă cu fermoar zip-lock, cu care în interiorul acestor pungi se menține umiditatea aerului relativ înaltă cu efect gametocid pozitiv.

Revendicări: 8

Figuri: 3

*
* *

(54) **Process and installation for male castration of flowers of plant inflorescences**

(57) The invention relates to the field of phytotechnology, in particular to plant breeding.

Summary of the invention consists in carrying out male castration - androcastration of plant flowers in a sealed capacity, in which relatively high air humidity is artificially created and maintained during the entire period of androcastration of hermaphrodite flowers, which prevents the anthers from opening (cracking) and the loss of viability of pollen grains follows.

The process is carried out by placing the flowers of the whole inflorescence in a sleeve of transparent polyethylene or placing a part of it in the form of a separate twig, a simple race-

me, a simple umbel, etc., in a bag with zip-lock fastener. Before androcastration, all unisexual male flowers are removed from whole inflorescences and twigs using mini-shears-pruner.

In the pocket-capacity formed in the lower part of the polyethylene sleeve, is poured an appropriate dose of hydrosolution, in which a gametocidal preparation is dissolved. Also, the hydrosolution is poured into the bag with zip-lock fastener, with which the relatively high air humidity is maintained inside these bags with a positive gametocidal effect.

Claims: 8

Fig.: 3

*
* *

(54) **Способ и установка для осуществления мужской кастрации цветков соцветий растений**

(57) Изобретение относится к области фитотехники, в частности к селекции растений. Сущность изобретения состоит в проведении мужской кастрации - андрокастрации цветков растений в герметичной емкости, в которой искусственно создают и поддерживают в течение всего периода андрокастрации цветков-гермафродитов относительно высокую влажность воздуха, чем предотвращают раскрытие (растрескивание) пыльников и следует потеря жизнеспособности пыльцевых зерен.

Способ осуществляется помещением цветков целого соцветия в рукав из прозрачного полиэтилена или помещением его части в виде отдельной веточки, простой кисти, простого зонтика и т.п. в пакет с zip-лок застежкой. Перед андрокастрацией из целых соцветий и с веточек с помощью мини-ножниц-секатора удаляют все однополые мужские цветки.

В кармане-емкости, образованном в нижней части полиэтиленового рукава, наливают соответствующую дозу гидрораствора, в котором растворен гаметоцидный препарат. Также, гидрораствор наливают в пакет с zip-лок застежкой, чем внутри этих пакетов поддерживают относительно высокую влажность воздуха с положительным гаметоцидным эффектом.

П. формулы: 8

Фиг.: 3

**BB2A Cereri de brevet european
pentru care s-a solicitat validarea
în Republica Moldova publicate /
Published European patent applications
for which validation in the Republic
of Moldova has been requested /
Опубликованные заявки на европейский па-
тент, для которых была испрашена
валидация в Республике Молдова**

A GEPI publică fiecare solicitare de validare după informarea de către OEB privind achitarea taxei stabilite pentru validare, dar nu înainte de expirarea unui termen de 18 luni de la data depunerii sau, dacă o prioritate a fost revendicată, de la data celei mai vechi priorități. O cerere de brevet european, pentru care s-a plătit taxa de validare, și un brevet european validat vor avea aceleași efecte ca și o cerere de brevet sau un brevet în conformitate cu Legea nr. 50/2008 privind protecția invențiilor.

A GEPI shall publish any request for validation after it has been informed by the EPO that the prescribed validation fee has been paid, but not before the expiry of a time limit of 18 months from the filing date or, if priority has been claimed, the earliest priority date. A European patent application for which the validation fee has been paid and a validated European patent shall have the same effects as a patent application and a patent in accordance with the Law No 50/2008 on the Protection of Inventions.

К каждое ходатайство о валидации публикуется Агентством после получения от ЕПВ подтверждения оплаты установленной таксы за валидацию, но не ранее истечения 18-месячного срока с даты подачи или, если испрашен приоритет, с даты наиболее раннего приоритета. Заявка на европейский патент, по которой была оплачена такса за валидацию, и валидированный европейский патент имеют то же действие, что и заявка на патент и патент в соответствии с Законом № 50/2008 об охране изобретений.

(21) e 2022 0722 (13) A1

(51) **Int.Cl.:** **A61P 7/02** (2006.01.01)
A61P 9/10 (2006.01.01)
A61P 25/06 (2006.01.01)
A61P 25/08 (2006.01.01)
A61P 25/28 (2006.01.01)
A61P 29/00 (2006.01.01)
A61P 31/00 (2006.01.01)
C07D 213/81 (2006.01.01)
C07D 217/22 (2006.01.01)
C07D 333/38 (2006.01.01)
C07D 401/12 (2006.01.01)
C07D 401/14 (2006.01.01)
C07D 403/12 (2006.01.01)
C07D 405/12 (2006.01.01)
C07D 405/14 (2006.01.01)

(96) 19759700.8, 2019.08.21

(87) WO 2021/032933, 2021.02.25

(71) KALVISTA PHARMACEUTICALS LIMITED,
GB

(72) DAVIE Rebecca Louise, GB; EDWARDS
Hannah Joy, GB; EVANS David Michael, GB;
HODGSON Simon Teanby, GB; MARSH Sally
Louise, GB; MAZZACANI Alessandro, GB;
ROOKER David Philip, GB; STOCKS Michael
John, GB; CRIDLAND Andrew Peter, GB;
GANCIA Emanuela, GB; HINCHLIFFE Paul Stuart, GB; LE-
VANTO Stefano, GB; PANCHAL Terence Aar-
on, GB; MILLER Iain Robert, GB

(54) **Inhibitori ai enzimelor****Enzyme inhibitors****Ингибиторы ферментов**

(21) e 2022 0723 (13) A1

(51) **Int.Cl.:** **C07D 401/12** (2006.01.01)
C07D 401/14 (2006.01.01)
C07D 405/14 (2006.01.01)
C07D 413/14 (2006.01.01)
C07D 417/14 (2006.01.01)
C07D 453/02 (2006.01.01)
C07D 471/04 (2006.01.01)
C07D 495/04 (2006.01.01)
A61P 7/02 (2006.01.01)
A61P 9/10 (2006.01.01)
A61P 25/06 (2006.01.01)
A61P 25/08 (2006.01.01)
A61P 29/00 (2006.01.01)
A61P 31/00 (2006.01.01)
A61K 31/444 (2006.01.01)
A61K 31/4545 (2006.01.01)
A61K 31/5377 (2006.01.01)
A61K 31/541 (2006.01.01)
A61K 31/551 (2006.01.01)
A61P 25/28 (2006.01.01)

(96) 19759701.6, 2019.08.21

(87) WO 2021/032934, 2021.02.25

(71) KALVISTA PHARMACEUTICALS LIMITED,
GB

(72) DAVIE Rebecca Louise, GB; EDWARDS
Hannah Joy, GB; EVANS David Michael, GB;
HODGSON Simon Teanby, GB; CRIDLAND
Andrew Peter, GB; GANCIA Emanuela, GB;
GOLDSMITH Erica Lee, GB; HINCHLIFFE
Paul Stuart, GB; JANDU Karamjit Singh, GB;
SMITH Alun John, GB

(54) **Inhibitori ai enzimelor****Enzyme inhibitors****Ингибиторы ферментов**

(21) e 2022 0724 (13) A1

(51) **Int.Cl.:** **C07D 401/12** (2006.01.01)
C07D 401/14 (2006.01.01)
C07D 409/12 (2006.01.01)
C07D 409/14 (2006.01.01)
C07D 417/14 (2006.01.01)
C07D 471/04 (2006.01.01)
C07D 491/113 (2006.01.01)
C07D 495/04 (2006.01.01)
A61P 7/02 (2006.01.01)
A61P 9/10 (2006.01.01)
A61P 25/06 (2006.01.01)
A61P 25/08 (2006.01.01)
A61P 29/00 (2006.01.01)
A61P 31/00 (2006.01.01)
A61K 31/4725 (2006.01.01)
A61K 31/5375 (2006.01.01)
A61K 31/496 (2006.01.01)
A61K 31/541 (2006.01.01)
A61K 31/551 (2006.01.01)
A61K 31/506 (2006.01.01)

(96) 19759702.4, 2019.08.21

(87) WO 2021/032935, 2021.02.25

(71) KALVISTA PHARMACEUTICALS LIMITED,
GB

(72) CHILDS Mitchell Lewis, GB; DAVIE Rebecca
Louise, GB; EDWARDS Hannah Joy, GB;
EVANS David Michael, GB; HODGSON Si-
mon Teanby, GB; MAZZACANI Alessandro,
GB; CLARK David Edward, GB; HINCHLIFFE
Paul Stuart, GB; BAKER Thomas Matthew,
GB; SAMBROOK SMITH Colin Peter, GB;
SMITH Alun John, GB; WRIGGLESWORTH
Joseph William, GB; YANG Xuezheng, GB

(54) **Inhibitori ai enzimelor****Enzyme inhibitors****Ингибиторы ферментов**

(21) e 2022 0725 (13) A1

(51) **Int.Cl.:** **A61P 7/02** (2006.01.01)
A61P 9/10 (2006.01.01)
A61P 25/06 (2006.01.01)
A61P 25/08 (2006.01.01)

- A61P 25/28** (2006.01.01)
A61P 29/00 (2006.01.01)
A61P 31/00 (2006.01.01)
C07D 401/12 (2006.01.01)
C07D 401/14 (2006.01.01)
A61K 31/4725 (2006.01.01)
A61K 31/506 (2006.01.01)
A61K 31/497 (2006.01.01)
A61K 31/501 (2006.01.01)
A61K 31/5377 (2006.01.01)
A61K 31/496 (2006.01.01)
- (96) 19759703.2, 2019.08.21
(87) WO 2021/032936, 2021.02.25
(71) KALVISTA PHARMACEUTICALS LIMITED, GB
(72) EDWARDS Hannah Joy, GB; EVANS David Michael, GB; MAZZACANI Alessandro, GB; OBARA Alicja Stela, GB; CLARK David Edward, GB; GANCIA Emanuela, GB; PITTAWAY Rachael, GB; WRIGGLESWORTH Joseph William, GB
- (54) **Inhibitori ai enzimelor**
Enzyme inhibitors
Ингибиторы ферментов
-
- (21) **e 2022 0726** (13) **A1**
(51) **Int.Cl.:** **C07D 487/04** (2006.01.01)
A61P 35/00 (2006.01.01)
A61K 31/4985 (2006.01.01)
(96) 20761906.5, 2020.08.20
(87) WO 2021/033153, 2021.02.25
(31) 201911928
(32) 2019.08.20
(33) GB
(71) OTSUKA PHARMACEUTICAL CO., LTD., JP; TAIHO PHARMACEUTICAL CO., LTD., JP
(72) HOWARD Steven, GB; LIEBESCHUETZ John Walter, GB; SHIMAMURA Tadashi, JP
(54) **Inhibitori ai pirazolo[3,4-b]pirazin-SHP2-fosfatazei**
Pyrazolo[3,4-b]pyrazine SHP2 phosphatase inhibitors
Ингибиторы пиразоло[3,4-b]пиразин-SHP2-фосфатазы
-
- (21) **e 2022 0727** (13) **A1**
(51) **Int.Cl.:** **C12N 5/078** (2010.01.01)
A61K 35/26 (2015.01.01)
G01N 33/50 (2006.01.01)
(96) 20764236.4, 2020.08.14
(87) WO 2021/034650, 2021.02.25
(31) 201962888799P; 202063039153P
- (32) 2019.08.19; 2020.06.15
(33) US; US
(71) DUKE UNIVERSITY, US; ENZYVANT THERAPEUTICS, INC., US
(72) MARKERT Mary Louise, US; HALE Laura P., US; TRACY Alex, US; MARKS Kristin, US; PIHEL Karin, US; KURTZBERG Joanne, US; CHEATHAM Lynn, US; SEMPOWSKI Gregory D., US; MACINTYRE Andrew N., US
(54) **Metode de determinare a utilității țesutului de timus cultivat pentru implantare la om și procedeele de utilizare asociate**
Methods of determining the suitability of cultured thymus tissue for implantation into humans and associated methods of use
Методы определения пригодности культивируемой ткани тимуса для имплантации человеку и связанные с ними способы применения
-
- (21) **e 2022 0728** (13) **A1**
(51) **Int.Cl.:** **A61M 5/24** (2006.01.01)
(96) 20764533.4, 2020.08.19
(87) WO 2021/034902, 2021.02.25
(31) 201962889813P
(32) 2019.08.21
(33) US
(71) ELI LILLY AND COMPANY, US
(72) CORTINOVIS Marco, US; KHANDAGALE Bhakti Girish, US; MASSARI Rossano Claudio, US
(54) **Procedee și dispozitive pentru aspecte ale sistemului de detectare a dozei**
Methods and apparatus for aspects of a dose detection system
Способы и устройства для аспектов системы обнаружения дозы
-
- (21) **e 2022 0729** (13) **A1**
(51) **Int.Cl.:** **A61K 51/04** (2006.01.01)
C07H 21/02 (2006.01.01)
C07D 251/04 (2006.01.01)
C07D 257/08 (2006.01.01)
C07C 22/08 (2006.01.01)
A61K 47/54 (2017.01.01)
(96) 20764538.3, 2020.08.19
(87) WO 2021/034924, 2021.02.25
(31) 201962889395P
(32) 2019.08.20
(33) US

- (71) BIOGEN MA INC., US; IONIS PHARMACEUTICALS, INC., US
- (72) COOK Brendon Ellery, US; KALISZCZAK Maciej Adam, US; MARTARELLO Laurent, US; GENUING Nathan Edward, US; DANDAPANI Sivaraman, US; SWAYZE Eric Edward, US; DRURY III William John, US; DWYER Chrissa Ann, US
- (54) **Oligonucleotide antisens marcate cu trans-ciclooctenă, tetrazină marcată cu izotop radioactiv și procedee**
Trans-cyclooctene labeled antisense oligonucleotides, radio labeled tetrazine and methods
Антисмысловые олигонуклеотиды, меченные транс-циклооктеном, тетразин, меченный радиоактивным изотопом, и способы
-
- (21) **e 2022 0730 (13) A1**
- (51) **Int.Cl.:** **A61K 31/4738** (2006.01.01)
A61P 13/12 (2006.01.01)
A61P 25/00 (2006.01.01)
A61P 25/14 (2006.01.01)
A61P 25/16 (2006.01.01)
A61P 25/24 (2006.01.01)
A61P 25/28 (2006.01.01)
A61K 9/00 (2006.01.01)
- (96) 20764910.4, 2020.08.21
- (87) WO 2021/041208, 2021.03.04
- (31) 201962890697P; 202063028754P
- (32) 2019.08.23; 2020.05.22
- (33) US; US
- (71) NEUROCRINE BIOSCIENCES, INC., US
- (72) LOEWEN Gordon Raphael, US; LUO Sha Rosa, US
- (54) **Procedee de administrare a anumitor inhibitori ai VMAT2 la pacienții cu insuficiență renală severă**
Methods for the administration of certain VMAT2 inhibitors to patients with severe renal impairment
Способы введения некоторых ингибиторов VMAT2 пациентам с тяжелой почечной недостаточностью
-
- (21) **e 2022 0731 (13) A1**
- (51) **Int.Cl.:** **C07K 14/00** (2006.01.01)
C07K 14/605 (2006.01.01)
- (96) 20765144.9, 2020.08.18
- (87) WO 2021/034815, 2021.02.25
- (31) 201962888756P
- (32) 2019.08.19
- (33) US
- (71) ELI LILLY AND COMPANY, US
- (72) KOPACH Michael E., US; LU Yu, US; TSUKANOV Sergey Vladimirovich, US; WHITE Timothy Donald, US; JALAN Ankur, US; JAMES Jinju, US; KOBIERSKI Michael E., US
- (54) **Procedee de obținere a analogilor incretinei**
Methods of making incretin analogs
Способы получения аналогов инкретина
-
- (21) **e 2022 0732 (13) A1**
- (51) **Int.Cl.:** **C07D 401/04** (2006.01.01)
- (96) 20765410.4, 2020.08.19
- (87) WO 2021/034904, 2021.02.25
- (31) 201962888667P; 201962890154P
- (32) 2019.08.19; 2019.08.22
- (33) US; US
- (71) FMC CORPORATION, US; FMC AGRO SINGAPORE PTE. LTD., SG
- (72) MAO Jianhua, US; MA Jingyi, US; PENG Dongjie, US; HUO Chunyan, US
- (54) **Procedeu de preparare a derivaților de acid carboxilic ai 3-bromo-4,5-dihidro-1H-pirazolilor**
Process for the preparation of carboxylic acid derivatives of 3-bromo-4,5-dihydro-1H-pyrazoles
Способ получения производных карбоновой кислоты 3-бром-4,5-дигидро-1H-пиразолов
-
- (21) **e 2022 0733 (13) A1**
- (51) **Int.Cl.:** **A61K 47/60** (2017.01.01)
- (96) 20765432.8, 2020.08.21
- (87) WO 2021/041206, 2021.03.04
- (31) 201962890741P; 201962931663P; 202062958177P
- (32) 2019.08.23; 2019.11.06; 2020.01.07
- (33) US; US; US
- (71) SYNTHORX, INC., US
- (72) CAFFARO Carolina E., US; PTACIN Jerod, US; MILLA Marcos, US
- (54) **Conjugate de IL-15 și utilizările acestora**
IL-15 conjugates and uses thereof
Конъюгаты IL-15 и их применения
-

- (21) e 2022 0734 (13) A1
 (51) Int.Cl.: A61K 39/00 (2006.01.01)
 C07K 14/725 (2006.01.01)
 C12Q 1/6886 (2018.01.01)
 A61P 35/00 (2006.01.01)
- (96) 20768742.7, 2020.08.21
 (87) WO 2021/035194, 2021.02.25
 (31) 201962890607P; 202063024502P;
 202063037584P
 (32) 2019.08.22; 2020.05.13; 2020.06.10
 (33) US; US; US
 (71) JUNO THERAPEUTICS, INC., US
 (72) CHANG Henry, US; FILVAROFF Ellen, US;
 FOX Brian, US; MOHAN Adithi, US; NEW-
 HALL Katie, US; OLSON Nels Eric, US
- (54) **Terapie combinată cu terapie T-celulară și
 amplificator al inhibitorului zeste omolog 2
 (EZH2) și procedee asociate**
**Combination therapy of a T cell therapy
 and an enhancer of zeste homolog 2
 (EZH2) inhibitor and related methods**
**Комбинированная терапия Т-клеточной
 терапией и энхансером ингибитора zeste
 homolog 2 (EZH2) и связанные с ней спо-
 собы**
-
- (21) e 2022 0735 (13) A1
 (51) Int.Cl.: G10D 3/10 (2006.01.01)
 G10D 1/02 (2006.01.01)
- (96) 20771354.6, 2020.08.19
 (87) WO 2021/033142, 2021.02.25
 (31) 201900014895
 (32) 2019.08.21
 (33) IT
 (71)(72) PERUFFO Mimmo, IT
- (54) **Coardă pentru instrumente muzicale cu
 arcuș**
String for bowed musical instruments
**Струна для смычковых музыкальных
 инструментов**
-
- (21) e 2022 0736 (13) A1
 (51) Int.Cl.: A61K 8/64 (2006.01.01)
 A61Q 11/00 (2006.01.01)
- (96) 20816490.5, 2020.12.04
 (87) WO 2021/110923, 2021.06.10
 (31) 19213470
 (32) 2019.12.04
 (33) EP
 (71) CREDENTIS AG, CH
- (72) HUG Michael, CH; LYSEK Dominikus Amade-
 us, CH
- (54) **Produs de îngrijire personală dentară
 pentru prevenirea demineralizării**
**Personal dental care product for prevent-
 ing demineralisation**
**Продукт для личного ухода за зубами
 для предотвращения деминерализации**
-
- (21) e 2022 0737 (13) A1
 (51) Int.Cl.: D21H 11/14 (2006.01.01)
 C04B 24/38 (2006.01.01)
 C04B 26/28 (2006.01.01)
 D21H 11/18 (2006.01.01)
 D21H 17/67 (2006.01.01)
 D21H 17/68 (2006.01.01)
 D21H 17/00 (2006.01.01)
 D21H 21/16 (2006.01.01)
 D21H 27/18 (2006.01.01)
 D21J 1/06 (2006.01.01)
- (96) 20821365.2, 2020.10.29
 (87) WO 2021/090059, 2021.05.14
 (31) 201962930774P
 (32) 2019.11.05
 (33) US
 (71) FIBERLEAN TECHNOLOGIES LIMITED, GB
 (72) IRELAND Sean, US; SKUSE David, GB;
 LARSON Thomas Phillip, GB; YUN Jin, GB
- (54) **Compoziție de liant și procedeu care conțin
 celuloză microfibrilată și materiale celu-
 lozice reciclate**
**Binder composition and method compris-
 ing microfibrillated cellulose and recycled
 cellulosic materials**
**Связующая композиция и способ, со-
 держащие микрофибриллированную
 целлюлозу и переработанные целлю-
 лозные материалы**
-
- (21) e 2022 0738 (13) A1
 (51) Int.Cl.: C12N 15/86 (2006.01.01)
 A61K 35/17 (2015.01.01)
 A61K 39/12 (2006.01.01)
 A61P 37/04 (2006.01.01)
 A61P 37/02 (2006.01.01)
 C12N 15/00 (2006.01.01)
- (96) 20855077.2, 2020.08.19
 (87) WO 2021/034964, 2021.02.25
 (31) 201962889310P
 (32) 2019.08.20
 (33) US

- (71) OREGON HEALTH & SCIENCE UNIVERSITY, US
- (72) FRUEH Klaus J., US; HANSEN Scott G., US; MALOULI Daniel, US; PICKER Louis J., US
- (54) **Modularea răspunsurilor celulelor T prin UL18 a citomegalovirusului uman**
Modulation of T cell responses by UL18 of human cytomegalovirus
Модуляция ответов Т-клеток с помощью UL18 цитомегаловируса человека

(21) e 2022 0739 (13) A1

- (51) Int.Cl.: C12N 15/861 (2006.01.01)
C12N 15/09 (2006.01.01)
C12N 7/01 (2006.01.01)
C07K 14/005 (2006.01.01)
A61K 48/00 (2006.01.01)
- (96) 20855760.3, 2020.08.21
- (87) WO 2021/034222, 2021.02.25
- (31) 2019126509
- (32) 2019.08.22
- (33) RU
- (71) LIMITED LIABILITY COMPANY "ANABION", RU
- (72) STRELKOVA Anna Nikolaevna, RU; KARABELSKII Aleksandr Vladimirovich, RU; MADERA Dmitrij Aleksandrovich, RU; PEREPELKINA Mariya Pavlovna, RU; IURLOVA Elena Victorovna, RU; GERSHOVICH Pavel Mikhailovich, RU; PROKOFYEV Alexandr Vladimirovich, RU; MOROZOV Dmitry Valentimovich, RU
- (54) **Proteină modificată izolată VP1 a capsidului AAV5**
Isolated modified VP1 capsid protein of AAV5
Выделенный модифицированный белок VP1 капсида AAV5

(21) e 2022 0740 (13) A1

- (51) Int.Cl.: C07K 16/24 (2006.01.01)
A61K 39/395 (2006.01.01)
A61P 1/00 (2006.01.01)
A61P 37/02 (2006.01.01)
- (96) 20855806.4, 2020.08.21
- (87) WO 2021/035129, 2021.02.25
- (31) 201962890017P
- (32) 2019.08.21
- (33) US
- (71) ASTRAZENECA COLLABORATION VENTURES, LLC, US

- (72) SHIFF Steven, US; GOMMOLL Carl, US; SAHOO Aparna, US
- (54) **Utilizarea brazikumabului pentru tratamentul bolii Crohn**
Use of brazikumab to treat Crohn's disease
Применение бразикумаба для лечения болезни Крона

(21) e 2022 0741 (13) A1

- (51) Int.Cl.: C07K 16/28 (2006.01.01)
C07K 16/30 (2006.01.01)
- (96) 21162845.8, 2016.08.01
- (97) 3912999, 2021.11.24
- (31) 201562199945P; 201662290861P
- (32) 2015.07.31; 2016.02.03
- (33) US; US
- (71) AMGEN RESEARCH (MUNICH) GMBH, DE
- (72) RAUM Tobias, DE; KUFER Peter, DE; RAU Doris, DE; MUENZ Markus, DE; HERRMANN Ines, DE; HOFFMANN Patrick, DE; BROZY Johannes, DE; FRIEDRICH Matthias, DE; RATTEL Benno, DE; BOGNER Pamela, DE; WOLF Andreas, DE; POMPE Cornelius, DE
- (54) **Construcții de anticorpi bispecifici care leagă EGFRVIII și CD3**
Bispecific antibody constructs binding EGFRVIII and CD3
Конструкции биспецифических антител, связывающие EGFRVIII и CD3

(21) e 2022 0742 (13) A1

- (51) Int.Cl.: C07J 9/00 (2006.01.01)
A61P 1/00 (2006.01.01)
A61P 1/04 (2006.01.01)
A61P 1/14 (2006.01.01)
A61P 3/00 (2006.01.01)
A61P 3/10 (2006.01.01)
A61P 9/10 (2006.01.01)
A61P 23/00 (2006.01.01)
A61P 25/00 (2006.01.01)
A61P 25/02 (2006.01.01)
A61P 25/04 (2006.01.01)
A61P 25/08 (2006.01.01)
A61P 25/18 (2006.01.01)
A61P 25/20 (2006.01.01)
A61P 25/28 (2006.01.01)
A61P 27/02 (2006.01.01)
A61P 27/16 (2006.01.01)
A61P 35/00 (2006.01.01)
A61K 31/575 (2006.01.01)
- (96) 21172788.8, 2017.07.07
- (97) 3919502, 2021.12.08
- (31) 201662359532P

- (32) 2016.07.07
- (33) US
- (71) SAGE THERAPEUTICS, INC., US
- (72) SALITURO Francesco, US; ROBICHAUD Albert Jean, US; MARTINEZ BOTELLA Gabriel, US; HARRISON Boyd L., US; GRIFFIN Andrew, CA; LA Daniel, US
- (54) **24-Hidroxissteroli 11-substituiți pentru utilizare în tratamentul stărilor legate de NMDA**
11-Substituted 24-hydroxysterols for use in the treatment of NMDA related conditions
11-Замещенные 24-гидроксистеролы для применения при лечении состояний, связанных с NMDA
-
- (21) e 2022 0744 (13) A1
- (51) Int.Cl.: A61K 31/519 (2006.01.01)
C07D 405/12 (2006.01.01)
A61K 31/4439 (2006.01.01)
A61P 7/00 (2006.01.01)
- (96) 21205884.6, 2016.09.30
- (97) 4019022, 2022.06.29
- (31) 201562235754P
- (32) 2015.10.01
- (33) US
- (71) BIOCRYST PHARMACEUTICALS, INC., US
- (72) KOTIAN Pravin L., US; BABU Yarlagadda S., US; KUMAR V. Satish, US; ZHANG Weihe, US; VOGETI Lakshminarayana, US
- (54) **Inhibitori ai kalikreinei plasmatice umane**
Human plasma kallikrein inhibitors
Ингибиторы калликрейна плазмы человека
-
- (21) e 2022 0745 (13) A1
- (51) Int.Cl.: A61K 31/7064 (2006.01.01)
A61K 31/7068 (2006.01.01)
A61P 31/12 (2006.01.01)
C07H 19/04 (2006.01.01)
C07H 19/06 (2006.01.01)
C07H 19/067 (2006.01.01)
- (96) 21750787.0, 2021.02.07
- (87) WO 2021/159044, 2021.08.12
- (31) 202062971559P; 202062988133P;
202062994604P; 202063006625P
- (32) 2020.02.07; 2020.03.11; 2020.03.25;
2020.04.07
- (33) US; US; US; US
- (71) EMORY UNIVERSITY, US
- (72) PAINTER George R., US; BLUEMLING Gre-
- gory R., US; NATCHUS Michael G., US; MAO Shuli, US; MARENGO Jose, US; HAGER Michael W., US; PERRYMAN David, US
- (54) **N4-Hidroxicitidină și derivații acesteia și utilizările antivirale asociate**
N4-Hydroxycytidine and derivatives and anti-viral uses related thereto
N4-гидроксицитидин и его производные и связанные с ними противовирусные применения
-
- (21) e 2022 0746 (13) A1
- (51) Int.Cl.: A61K 38/26 (2006.01.01)
A61K 38/28 (2006.01.01)
A61K 45/06 (2006.01.01)
A61K 47/02 (2006.01.01)
A61K 9/08 (2006.01.01)
A61K 31/198 (2006.01.01)
C07K 14/62 (2006.01.01)
A61P 3/10 (2006.01.01)
A61P 5/48 (2006.01.01)
- (96) 22156880.1, 2018.07.27
- (97) 4019039, 2022.06.29
- (31) 1757172; 1757184; 1855250
- (32) 2017.07.27; 2017.07.28; 2018.06.14
- (33) FR; FR; FR
- (71) ADOCIA, FR
- (72) CHAN You-Ping, FR
- (54) **Compoziții sub formă de soluție apoasă injectabilă care conține cel puțin o insulină umană A21G și un supresor de glucagon cu acțiune prandială**
Compositions in the form of an aqueous injectable solution comprising at least one human insulin A21G and a glucagon suppressor with prandial action
Композиции в виде водного раствора для инъекций, содержащие по меньшей мере один человеческий инсулин A21G и супрессор глюкагона с прандиальным действием
-
- (21) e 2022 0747 (13) A1
- (51) Int.Cl.: C02F 9/00 (2006.01.01)
C02F 1/04 (2006.01.01)
C02F 1/68 (2006.01.01)
B01D 1/00 (2006.01.01)
B01D 3/10 (2006.01.01)
B01D 3/20 (2006.01.01)
B01D 3/14 (2006.01.01)
H01B 3.32 (2006.01.01)
H01B 3.42 (2006.01.01)
H01B 5.00 (2006.01.01)

I01A 5.00 (2006ю01ю01)
I01A 15.02 (2006ю01ю01)
C02A 1.18 (2006ю01ю01)
C02A 1.32 (2006ю01ю01)
C02A 1.36 (2006ю01ю01)
C02A 1.50 (2006ю01ю01)

- (96) 19762368.9, 2019.08.30
 (87) WO 2021/037385, 2021.03.04
 (71) 77 VISION WAY LTD, GB
 (72) GAZZELLI Mauro, CH; COZZI Alberto, CH
 (54) **Dispozitiv pentru distribuirea apei mineralizate și procedeu asociat**
Device for distributing mineralized water and associated method
Устройство для раздачи минерализованной воды и связанный с ним способ

- (21) **e 2022 0748** (13) **A1**
 (51) **Int.Cl.:** **A61K 38/39** (2006.01.01)
C07K 14/78 (2006.01.01)
 (96) 20765381.7, 2020.08.28
 (87) WO 2021/040526, 2021.03.04
 (31) 19194645
 (32) 2019.08.30
 (33) EP
 (71) BIOTEMPT B.V., NL
 (72) WENSVOORT Gert, NL
 (54) **Peptidă Q-ER**
Q-ER peptide
Пептид Q-ER

- (21) **e 2022 0749** (13) **A1**
 (51) **Int.Cl.:** **A61K 9/20** (2006.01.01)
A61K 31/454 (2006.01.01)
A61P 3/04 (2006.01.01)
 (96) 20767616.4, 2020.08.28
 (87) WO 2021/038519, 2021.03.04
 (31) 201962893822P
 (32) 2019.08.30
 (33) US
 (71) HELSINN HEALTHCARE SA, CH
 (72) TANIGUCHI Koji, JP; IIDA Kaori, JP;
 HAYASHI Asuka, JP; DE GROOT Eleanor,
 US
 (54) **Procedeu de fabricare a tabletelor de anamorelină având stabilitate îmbunătățită**
Methods of manufacturing anamorelin tablets having improved stability

Способы изготовления таблеток анamoreлина, обладающих повышенной стабильностью

- (21) **e 2022 0750** (13) **A1**
 (51) **Int.Cl.:** **C12Q 1/6886** (2018.01.01)
A61K 39/00 (2006.01.01)
C07K 14/725 (2006.01.01)
 (96) 20767618.0, 2020.08.28
 (87) WO 2021/038524, 2021.03.04
 (31) 201962894663P
 (32) 2019.08.30
 (33) US
 (71) JANSSEN BIOTECH, INC., US
 (72) GEORGE Rebecca, US; SHEN Dee, US
 (54) **Construcție de complexe CAR-T de maturare a celulelor B și primeri**
B-cell maturation complex CAR T construct and primers
Конструкция CAR-T комплексов созревания В-клеток и праймеры

- (21) **e 2022 0751** (13) **A1**
 (51) **Int.Cl.:** **A61K 31/496** (2006.01.01)
A61K 31/519 (2006.01.01)
A61K 45/06 (2006.01.01)
A61P 35/00 (2006.01.01)
 (96) 20767912.7, 2020.08.24
 (87) WO 2021/041348, 2021.03.04
 (31) 201962891648P; 201962924653P;
 201962942663P; 202063023067P
 (32) 2019.08.26; 2019.10.22; 2019.12.02;
 2020.05.11
 (33) US; US; US; US
 (71) ARVINAS OPERATIONS, INC., US
 (72) CREW Andrew P., US; FLANAGAN John, US;
 GOUGH Sheryl Maxine, US; HASKELL Royal
 J. III, US; MOORE Marcia Dougan, US; QIAN
 Yimin, US; TAYLOR Ian Charles Anthony, US;
 WANG Jing, US; CHEN Xin, US
 (54) **Metode de tratament al cancerului de sân cu derivați de tetrahidronaftalenă în calitate de destructori ai receptorilor estrogeni**
Methods of treating breast cancer with tetrahydronaphthalene derivatives as estrogen receptor degraders
Методы лечения рака молочной железы производными тетрагидронафталина в качестве деструкторов эстрогеновых рецепторов

- (21) e 2022 0752 (13) A1
 (51) Int.Cl.: C07D 487/04 (2006.01.01)
 A61P 9/00 (2006.01.01)
 A61P 25/00 (2006.01.01)
 A61P 29/00 (2006.01.01)
 A61P 35/00 (2006.01.01)
 A61K 31/519 (2006.01.01)
- (96) 20768191.7, 2020.08.25
 (87) WO 2021/041360, 2021.03.04
 (31) 201962891685P
 (32) 2019.08.26
 (33) US
 (71) INCYTE CORPORATION, US
 (72) HAN Heeoon, US; ZHAO Le, US; YAO Wenqing, US; WANG Xiaozhao, US
- (54) **Triazolopirimidine în calitate de inhibitori ai A2A/A2B**
Triazolopyrimidines as A2A/A2B inhibitors
Триазолопиримидины в качестве ингибиторов A2A/A2B

-
- (21) e 2022 0753 (13) A1
 (51) Int.Cl.: C12N 15/11 (2006.01.01)
 C12N 15/113 (2010.01.01)
 C12N 15/10 (2006.01.01)
 C07D 271/12 (2006.01.01)
 C07D 241/40 (2006.01.01)
- (96) 20768217.0, 2020.08.26
 (87) WO 2021/041546, 2021.03.04
 (31) 201962892445P; 202062993616P; 202063067489P
 (32) 2019.08.27; 2020.03.23; 2020.08.19
 (33) US; US; US
 (71) VERTEX PHARMACEUTICALS INCORPORATED, US
 (72) DOKSHIN Gregoriy Aleksandrovich, US; HEIDENREICH Matthias, US; ABDUL-MANAN Norzehan, US; GAN Lu, US; LIU Jianming, US; RUAN Guoxiang, US; GROMADA Jesper, US; LEONARD John Patrick, US; DETWILER Zachary Michael, US; HALLOCK Peter Thomas, US; ESOPH David, US; GUTIERREZ Giselle Dominguez, US
- (54) **Compoziții și metode de tratament al tulburărilor asociate cu ADN repetitiv**
Compositions and methods for treatment of disorders associated with repetitive DNA
Композиции и методы лечения расстройств, связанных с повторяющейся ДНК

- (21) e 2022 0754 (13) A1
 (51) Int.Cl.: C12N 5/0789 (2010.01.01)
 A61K 35/28 (2015.01.01)
 A61K 35/44 (2015.01.01)
 C12N 5/071 (2010.01.01)
 A61L 27/38 (2006.01.01)
 A61P 9/00 (2006.01.01)
 A61P 9/12 (2006.01.01)
 A61P 11/00 (2006.01.01)
- (96) 20768222.0, 2020.08.27
 (87) WO 2021/041592, 2021.03.04
 (31) 201962892712P
 (32) 2019.08.28
 (33) US
 (71) ASTELLAS INSTITUTE FOR REGENERATIVE MEDICINE, US
 (72) SAKURAI Nagisa, US; MIROTSOU Maria, US; PRASAIN Nutan, US; SINGH Amrita, US; LANZA Robert, US
- (54) **Metode de tratament al bolilor vasculare**
Methods of treating vascular diseases
Методы лечения сосудистых заболеваний

-
- (21) e 2022 0755 (13) A1
 (51) Int.Cl.: C12N 5/071 (2010.01.01)
 A61K 35/44 (2015.01.01)
- (96) 20768457.2, 2020.08.27
 (87) WO 2021/041591, 2021.03.04
 (31) 201962892724P
 (32) 2019.08.28
 (33) US
 (71) ASTELLAS INSTITUTE FOR REGENERATIVE MEDICINE, US
 (72) MIROTSOU Maria, US; PRASAIN Nutan, US; SINGH Amrita, US; LANZA Robert, US
- (54) **Compoziții și metode de tratament al bolilor vasculare**
Compositions and methods of treating vascular diseases
Композиции и методы лечения сосудистых заболеваний

-
- (21) e 2022 0756 (13) A1
 (51) Int.Cl.: C12N 15/113 (2010.01.01)
 G01N 33/68 (2006.01.01)
 A61K 31/713 (2006.01.01)
- (96) 20768839.1, 2020.08.28
 (87) WO 2021/041884, 2021.03.04

- (31) 201962894237P; 201962925623P;
202063044163P
- (32) 2019.08.30; 2019.10.24; 2020.06.25
- (33) US; US; US
- (71) ALNYLAM PHARMACEUTICALS, INC., US
- (72) TICAU Simina, US; NIOI Paul, US; SRIDHARAN Gautham Vivek, US; TSOUR Shira, US
- (54) **Lanț ușor de neurofilament (NfL) în calitate de biomarker al polineuropatiei amiloide cu transtiretină**
Neurofilament light chain (NfL) as a biomarker for transthyretin amyloidosis polynuropathy
Легкая цепь нейрофиламента (NfL) в качестве биомаркера транстиретиновой амилоидной полинейропатии
- C05G 5/20** (2020.01.01)
C05F 11/00 (2006.01.01)
- (96) 20771426.2, 2020.08.28
- (87) WO 2021/037314, 2021.03.04
- (31) 102019123387
- (32) 2019.08.31
- (33) DE
- (71) UNIFERX INTERNATIONAL GMBH, DE
- (72) ALEXANDER Alvin, DE
- (54) **Agent biostimulant pentru tratamentul plantelor și/sau al semințelor de plante**
Biostimulant agent for treating plants and/or plant seed
Биостимулирующее средство для обработки растений и/или семян растений

-
- (21) **e 2022 0757** (13) **A1**
- (51) **Int.Cl.:** **C07C 275/34** (2006.01.01)
C07D 205/04 (2006.01.01)
C07D 207/08 (2006.01.01)
C07D 207/12 (2006.01.01)
C07D 213/75 (2006.01.01)
C07D 231/40 (2006.01.01)
C07D 295/215 (2006.01.01)
C07D 401/12 (2006.01.01)
A61P 29/00 (2006.01.01)
A61P 35/00 (2006.01.01)
A61P 37/00 (2006.01.01)
A61K 31/17 (2006.01.01)
A61K 31/397 (2006.01.01)
A61K 31/40 (2006.01.01)
A61K 31/415 (2006.01.01)
A61K 31/44 (2006.01.01)
- (96) 20771357.9, 2020.08.27
- (87) WO 2021/038490, 2021.03.04
- (31) 201962893204P
- (32) 2019.08.29
- (33) US
- (71) JANSSEN BIOTECH, INC., US
- (72) KUDUK Scott, US; DERATT Lindsey, US
- (54) **Inhibitori ai dihidroorotatdehidrogenazei pe bază de uree substituiți**
Substituted urea dihydroorotate dehydrogenase inhibitors
Замещенные ингибиторы дигидрооротатдегидрогеназы на основе мочевины
- e 2022 0759** (13) **A1**
- (51) **Int.Cl.:** **G16H 30/20** (2018.01.01)
G16H 30/40 (2018.01.01)
- (96) 20772151.5, 2020.08.28
- (87) WO 2021/041994, 2021.03.04
- (31) 201962894463P
- (32) 2019.08.30
- (33) US
- (71) JUNO THERAPEUTICS, INC., US
- (72) AIFUWA Ivie, US; GUNTHER Jon Charles, US; HASLE Vanessa, US; RAWSON Keith, US; REISS David, US
- (54) **Metode de învățare automată pentru clasificarea celulelor**
Machine learning methods for classifying cells
Методы машинного обучения для классификации клеток

-
- (21) **e 2022 0758** (13) **A1**
- (51) **Int.Cl.:** **A01N 37/44** (2006.01.01)
A01N 37/46 (2006.01.01)
A01P 21/00 (2006.01.01)
- e 2022 0760** (13) **A1**
- (51) **Int.Cl.:** **A61K 39/00** (2006.01.01)
A61K 47/68 (2017.01.01)
A61P 31/14 (2006.01.01)
A61P 35/00 (2006.01.01)
C07K 16/28 (2006.01.01)
- (96) 20775749.3, 2020.08.31
- (87) WO 2021/042019, 2021.03.04
- (31) 201962894334P; 201962931476P
- (32) 2019.08.30; 2019.11.06
- (33) US; US
- (71) AGENUS INC., US
- (72) CHAND Dhan Sidhartha, US; GOMBOS Randi Barbara, US; IGNATOVICH Olga, US; RAMSAY Nicola Anne, US; BUSHHELL K. Mark, US;

BRIEND Emmanuel Cyrille Pascal, US
 (54) **Anticorpi anti-CD96 și procedee de utilizare a acestora**
Anti-CD96 antibodies and methods of use thereof
Антитела к CD96 и способы их применения

(21) **e 2022 0761 (13) A1**
 (51) **Int.Cl.:** **A61K 35/768** (2015.01.01)
A61P 35/00 (2006.01.01)
A61K 38/20 (2006.01.01)
A61K 47/18 (2017.01.01)
A61K 47/26 (2006.01.01)
 (96) 20799848.5, 2020.08.27
 (87) WO 2021/040056, 2021.03.04
 (31) 201962893316P
 (32) 2019.08.29
 (33) US
 (71) ASTELLAS PHARMA INC., JP
 (72) NAKAO Shinsuke, JP; AMINO Nobuaki, JP; ARAI Yukinori, JP
 (54) **Virusuri vaccinia oncolitice modificate genetic și procedee de utilizare a acestora**
Genetically engineered oncolytic vaccinia viruses and methods of uses thereof
Генетически модифицированные онколитические вирусы коровьей оспы и способы их применения

(21) **e 2022 0762 (13) A1**
 (51) **Int.Cl.:** **A61K 41/00** (2020.01.01)
A61P 31/04 (2006.01.01)
A61P 31/12 (2006.01.01)
C07K 16/28 (2006.01.01)
 (96) 20800353.3, 2020.08.19
 (87) WO 2021/040570, 2021.03.04
 (31) 2019127185; 2019127186
 (32) 2019.08.29; 2019.08.29
 (33) RU; RU
 (71) EPSHTEIN Oleg Ilich, RU
 (72) PUSHKAR Dmitry Yurievich, RU; EPSHTEIN Oleg Ilich, RU
 (54) **Medicament și metodă de tratament al bolilor infecțioase**
Medicament and method for treating infectious diseases
Лекарственное средство и метод лечения инфекционных заболеваний

(21) **e 2022 0763 (13) A1**
 (51) **Int.Cl.:** **A61K 31/19** (2006.01.01)
A61K 9/107 (2006.01.01)
B82Y 5/00 (2011.01.01)
 (96) 20849613.3, 2020.08.07
 (87) WO 2021/025550, 2021.02.11
 (31) 2019009482
 (32) 2019.08.08
 (33) MX
 (71) ATSO CORPORATE AFFAIRS, S.A. DE C.V., MX
 (72) ZENDEJAS HERNÁNDEZ Ulises, MX
 (54) **Nanoemulsie de acid 18beta-gliciretinic**
Nanoemulsion of 18 beta-glycyrrhetic acid
Наноэмульсия 18бета-глицирретиновой кислоты

(21) **e 2022 0764 (13) A1**
 (51) **Int.Cl.:** **C07D 241/20** (2006.01.01)
A61K 31/4965 (2006.01.01)
A61P 7/02 (2006.01.01)
A61P 9/12 (2006.01.01)
A61P 37/06 (2006.01.01)
 (96) 20853818.1, 2020.08.19
 (87) WO 2021/033702, 2021.02.25
 (31) 2019149945
 (32) 2019.08.19
 (33) JP
 (71) NIPPON SHINYAKU CO., LTD., JP
 (72) KOKUBO Yasushi, JP; YAMAMOTO Toshitaka, JP; NAKAMICHI Koji, JP; CROCCO Domenico, GB
 (54) **Sare**
Salt
Соль

(21) **e 2022 0765 (13) A1**
 (51) **Int.Cl.:** **G06Q 30/06** (2012.01.01)
 (96) 20855908.8, 2020.08.28
 (87) WO 2021/040000, 2021.03.04
 (31) 2019158273
 (32) 2019.08.30
 (33) JP
 (71) NERAI CORPORATION, JP; CONNECTFREE CORPORATION, JP; TATE Kristopher Andrew, JP
 (72) TATE Kristopher Andrew, JP

(54) **Sistem de schimb de mărfuri, metodă de schimb de mărfuri și program de schimb de mărfuri**
Commodity exchange system, commodity exchange method, and commodity exchange program
Система товарного обмена, метод товарного обмена и программа товарного обмена

(21) **e 2022 0766 (13) A1**
(51) **Int.Cl.: C12N 15/86 (2006.01.01)**
C12N 7/01 (2006.01.01)
(96) 20858496.1, 2020.08.28
(87) WO 2021/041787, 2021.03.04
(31) 201962893460P; 202062968387P;
202062976491P; 202062985597P
(32) 2019.08.29; 2020.01.31; 2020.02.14;
2020.03.05
(33) US; US; US; US
(71) G TECH BIO LLC, US
(72) GUMRUKCU Serhat, US
(54) **Compoziții și metode de tratament al infecțiilor virale**
Compositions and methods for treating viral infections
Композиции и методы лечения вирусных инфекций

(21) **e 2022 0767 (13) A1**
(51) **Int.Cl.: C22B 3/16 (2006.01.01)**
C22B 11/00 (2006.01.01)
B01J 20/22 (2006.01.01)
(96) 20858702.2, 2020.08.17
(87) WO 2021/040546, 2021.03.04
(31) 43097519
(32) 2019.08.28
(33) PL
(71)(72) CIECHULSKI Andrzej, PL
(54) **Procedeu de separare a grăunțelor de minerale valoroase, metale prețioase, metale din pământuri rare, pietre prețioase și semiprețioase din minereurile naturale din mediul acvatic prin fenomenul de aderență**
Method of separating grains of valuable minerals, precious metals, rare-earth metals, precious and semi-precious stones from natural ores in the aquatic environment by means of the phenomenon of adhesion

Способ выделения зерен ценных минералов, драгоценных металлов, редкоземельных металлов, драгоценных и полудрагоценных камней из природных руд в водной среде с помощью явления адгезии

(21) **e 2022 0768 (13) A1**
(51) **Int.Cl.: A01H 6/46 (2018.01.01)**
(96) 20859070.3, 2020.08.27
(87) WO 2021/041743, 2021.03.04
(31) 201962892219P
(32) 2019.08.27
(33) US
(71) RELICA GENOMICS INC., CA
(72) MARQUESS Foley L.S., CA; DEFOOR Paul J., US
(54) **Plante transformate și procedee de obținere și utilizare a acestora**
Transformed plants and methods for making and using the same
Трансформированные растения и способы их получения и использования

(21) **e 2022 0769 (13) A1**
(51) **Int.Cl.: F03B 17/02 (2006.01.01)**
(96) 20859534.8, 2020.08.13
(87) WO 2021/040569, 2021.03.04
(31) 2019126771
(32) 2019.08.26
(33) RU
(71)(72) TYAGLIN Denis Valentinovich, RU
(54) **Generator de energie**
Energy generator
Генератор энергии

(21) **e 2022 0770 (13) A1**
(51) **Int.Cl.: G01N 33/574 (2006.01.01)**
(96) 21170716.1, 2017.05.30
(97) 3916392, 2021.12.01
(31) 16171885
(32) 2016.05.30
(33) EP
(71) MORPHOSYS AG, DE
(72) ENDELL Jan, DE; WINDERLICH Mark, DE;
BOXHAMMER Rainer, DE

(54) **Metode de predicție a beneficiului terapeutic al terapiei anti-CD19 la pacienți**
Methods for predicting therapeutic benefit of anti-CD19 therapy in patients
Методы прогнозирования терапевтического эффекта анти-CD19-терапии у пациентов

(21) **e 2022 0771 (13) A1**

(51) **Int.Cl.: A62B 18/02 (2006.01.01)**
A62B 23/02 (2006.01.01)

(96) 21727222.8, 2021.04.29

(87) WO 2021/224734, 2021.11.11

(31) 202000009631

(32) 2020.05.04

(33) IT

(71) UPBIOCARE S.R.L., IT

(72) MESCHI Oscar, IT

(54) **Mască facială filtrantă reutilizabilă bidirecțională**
Bidirectional reusable filtering face mask
Двухнаправленная многоразовая фильтрующая маска для лица

(21) **e 2022 0772 (13) A1**

(51) **Int.Cl.: A61K 31/40 (2006.01.01)**
A61P 5/10 (2006.01.01)
A61P 15/06 (2006.01.01)

(96) 20768526.4, 2020.08.31

(87) WO 2021/043726, 2021.03.11

(31) 201962895262P; 202063046131P

(32) 2019.09.03; 2020.06.30

(33) US; US

(71) OBSEVA S.A., CH

(72) LOUMAYE Ernest, CH; POHL Oliver, CH;
 GOTTELAND Jean Pierre, CH

(54) **Regimuri de dozare a antagoniștilor de oxitocină pentru promovarea implantării embrionului și prevenirea avortului spontan**
Oxytocin antagonist dosing regimens for promoting embryo implantation and preventing miscarriage
Режимы дозирования антагонистов окситоцина для стимуляции имплантации эмбриона и предотвращения выкидыша

(21) **e 2022 0773 (13) A1**

(51) **Int.Cl.: A61K 35/12 (2015.01.01)**
C12N 15/85 (2006.01.01)
C12N 5/071 (2010.01.01)

(96) 20771624.2, 2020.09.04

(87) WO 2021/044377, 2021.03.11

(31) 201962896477P; 202062979756P

(32) 2019.09.05; 2020.02.21

(33) US; US

(71) CRISPR THERAPEUTICS AG, CH

(72) REZANIA Alireza, US; RAMOS-ZAYAS Rebecca, US

(54) **Celule donatoare universale**
Universal donor cells
Универсальные донорские клетки

(21) **e 2022 0774 (13) A1**

(51) **Int.Cl.: C12N 5/10 (2006.01.01)**
C12N 15/11 (2006.01.01)
A61K 35/12 (2015.01.01)

(96) 20771625.9, 2020.09.04

(87) WO 2021/044379, 2021.03.11

(31) 201962896473P; 202062979771P

(32) 2019.09.05; 2020.02.21

(33) US; US

(71) CRISPR THERAPEUTICS AG, CH

(72) REZANIA Alireza, US; RAMOS-ZAYAS Rebecca, US

(54) **Celule donatoare universale**
Universal donor cells
Универсальные донорские клетки

(21) **e 2022 0775 (13) A1**

(51) **Int.Cl.: C07D 413/12 (2006.01.01)**
A61P 25/00 (2006.01.01)
A61P 35/00 (2006.01.01)
A61K 31/4245 (2006.01.01)

(96) 20771779.4, 2020.09.03

(87) WO 2021/043870, 2021.03.11

(31) 201912674

(32) 2019.09.04

(33) GB

(71) MISSION THERAPEUTICS LIMITED, GB

(72) THOMPSON Paul William, GB; LUCKHURST Christopher Andrew, GB; KEMP Mark Ian, GB

(54) **Cianopirolidine substituie cu activitate de inhibitori ai USP30**

Substituted cyanopyrrolidines with activity as USP30 inhibitors**Замещенные цианопирролидины с активностью ингибиторов USP30**

-
- (21) **e 2022 0776 (13) A1**
 (51) **Int.Cl.:** **C07K 16/28** (2006.01.01)
C07K 16/40 (2006.01.01)
C12N 15/13 (2006.01.01)
A61K 39/395 (2006.01.01)
A61P 35/00 (2006.01.01)
 (96) 20772002.0, 2020.09.04
 (87) WO 2021/044005, 2021.03.11
 (31) 201962896908P
 (32) 2019.09.06
 (33) US
 (71) SYMPHOGEN A/S, DK
 (72) GRANDAL Michael Monrad, DK; GJETTING Torben, DK; LANTTO Johan, SE; JAKOBSEN Janus Schou, DK; HANSEN Randi Westh, DK; FRÖHLICH Camilla, DK
 (54) **Anticorpi anti-CD73**
Anti-CD73 antibodies
Антитела к CD73
-

- (21) **e 2022 0777 (13) A1**
 (51) **Int.Cl.:** **C12N 5/0783** (2010.01.01)
C07K 14/705 (2006.01.01)
C12N 9/02 (2006.01.01)
 (96) 20775408.6, 2020.09.04
 (87) WO 2021/044378, 2021.03.11
 (31) 201962897016P; 201962927764P;
 202063034646P
 (32) 2019.09.06; 2019.10.30; 2020.06.04
 (33) US; US; US
 (71) CRISPR THERAPEUTICS AG, CH
 (72) TERRETT Jonathan Alexander, US; KALAITZIDIS Demetrios, US; WALDNER Hanspeter, US
 (54) **Celule T modificate genetic cu rezistență îmbunătățită în cultură**
Genetically engineered T cells having improved persistence in culture
Генетически модифицированные Т-клетки, обладающие улучшенной устойчивостью в культуре
-

- (21) **e 2022 0778 (13) A1**
 (51) **Int.Cl.:** **C07D 413/14** (2006.01.01)
C07D 413/12 (2006.01.01)
A61P 37/00 (2006.01.01)
A61K 31/553 (2006.01.01)
 (96) 20775520.8, 2020.09.04
 (87) WO 2021/046407, 2021.03.11
 (31) 201962897223P; 201962932404P;
 202063001016P; 202063004319P;
 202063004290P; 202063004301P
 (32) 2019.09.06; 2019.11.07; 2020.03.27;
 2020.04.02; 2020.04.02; 2020.04.02
 (33) US; US; US; US; US; US
 (71) RIGEL PHARMACEUTICALS, INC., US
 (72) CHEN Yan, US; YU Jiaxin, US; SHAW Simon, US; DARWISH Ihab, US; TAYLOR Vanessa, US; BHAMIDIPATI Somasekhar, US; LUO Zhushou, US; KOLLURI Rao, US
 (54) **Compuși inhibitori ai RIP1 și procedee de obținere și utilizare a acestora**
RIP1 inhibitory compounds and methods for making and using the same
Соединения-ингибиторы RIP1 и способы их получения и применения
-

- (21) **e 2022 0779 (13) A1**
 (51) **Int.Cl.:** **C07D 471/04** (2006.01.01)
C07D 487/04 (2006.01.01)
A61K 31/55 (2006.01.01)
A61P 37/00 (2006.01.01)
 (96) 20775994.5, 2020.09.04
 (87) WO 2021/046437, 2021.03.11
 (31) 201962897223P; 201962932404P;
 202063001016P; 202063004290P;
 202063004319P
 (32) 2019.09.06; 2019.11.07; 2020.03.27;
 2020.04.02; 2020.04.02
 (33) US; US; US; US; US
 (71) RIGEL PHARMACEUTICALS, INC., US
 (72) CHEN Yan, US; YU Jiaxin, US; SHAW Simon, US; DARWISH Ihab, US; TAYLOR Vanessa, US; BHAMIDIPATI Somasekhar, US; LUO Zhushou, US; KOLLURI Rao, US
 (54) **Compuși inhibitori ai RIP1 și procedee de obținere și utilizare a acestora**
RIP1 inhibitory compounds and methods for making and using the same
Соединения-ингибиторы RIP1 и способы их получения и применения
-

(21) **e 2022 0780 (13) A1**
 (51) **Int.Cl.:** *G01F 1/10* (2006.01.01)
G01F 1/115 (2006.01.01)
G01F 15/18 (2006.01.01)
G01F 15/14 (2006.01.01)
 (96) 20781611.7, 2020.09.02
 (87) WO 2021/044311, 2021.03.11
 (31) 201900015386
 (32) 2019.09.02
 (33) IT
 (71) R.P.E. S.R.L., IT
 (72) TACCONI Luca, IT
 (54) **Debitmetru axial**
Axial flowmeter
Осево́й расхо́домер

(21) **e 2022 0781 (13) A1**
 (51) **Int.Cl.:** *F16K 31/06* (2006.01.01)
F16K 27/02 (2006.01.01)
F16K 41/04 (2006.01.01)
F16K 31/04 (2006.01.01)
F16K 31/00 (2006.01.01)
F16K 3/24 (2006.01.01)
F16K 27/04 (2006.01.01)
F16K 1/42 (2006.01.01)
 (96) 20781612.5, 2020.09.02
 (87) WO 2021/044314, 2021.03.11
 (31) 201900015384
 (32) 2019.09.02
 (33) IT
 (71) R.P.E. S.R.L., IT
 (72) ROIC Stefano, IT; BERLUSCONI Giordano, IT; TACCONI Luca, IT
 (54) **Supapă, în particular pentru tehnica de uz casnic**
A valve, in particular for household appliances
Клапан, в частности для бытовой техники

(21) **e 2022 0782 (13) A1**
 (51) **Int.Cl.:** *F01K 21/04* (2006.01.01)
 (96) 20781614.1, 2020.09.03
 (87) WO 2021/044338, 2021.03.11
 (31) 201900015770; 201900015776
 (32) 2019.09.06; 2019.09.06
 (33) IT; IT
 (71) I.V.A.R. S.P.A., IT
 (72) OLIVOTTI Sergio, IT

(54) **Nou ciclu termodinamic combinat cu recuperare mare de energie**
New combined thermodynamic cycle with high energy recovery
Новый комбинированный термодинамический цикл с высокой рекуперацией энергии

(21) **e 2022 0783 (13) A1**
 (51) **Int.Cl.:** *A61C 13/00* (2006.01.01)
A61C 8/00 (2006.01.01)
 (96) 20785898.6, 2020.09.02
 (87) WO 2021/042149, 2021.03.11
 (31) 507672019
 (32) 2019.09.03
 (33) AT
 (71) EAP® PRODUKTIONS- UND PATENT-VERWERTUNGS- GMBH, AT
 (72) KERN Mario, AT
 (54) **Procedeu de confecționare a modelului computerizat de bont și de confecționare a bontului**
Method for producing a computer model for an abutment and for producing an abutment
Способ изготовления компьютерной модели абатмента и изготовления абатмента

(21) **e 2022 0784 (13) A1**
 (51) **Int.Cl.:** *A23L 5/20* (2016.01.01)
A23L 5/30 (2016.01.01)
A23L 19/10 (2016.01.01)
A23B 7/015 (2006.01.01)
A23B 7/02 (2006.01.01)
A23B 7/153 (2006.01.01)
A23L 19/00 (2016.01.01)
A23L 33/00 (2016.01.01)
 (96) 20786100.6, 2020.09.02
 (87) WO 2021/045695, 2021.03.11
 (31) PCT/SK2019/0500; 500112020
 (32) 2019.09.03; 2020.03.04
 (33) WO; SK
 (71)(72) ZITNY Boris, SK
 (54) **Procedeu de prelucrare a sfeclei de zahăr și a soiurilor acesteia în produs utilizabil în industria alimentară, produs obținut prin acest procedeu și produs alimentar care conține acest produs**

A method of processing sugar beet and its varieties into a product usable in the food-processing industry, the product obtained in this way and food containing this product

Способ переработки сахарной свеклы и ее сортов в продукт, пригодный для использования в пищевой промышленности, продукт, полученный таким способом, и пищевой продукт, содержащий этот продукт

-
- (21) **e 2022 0785 (13) A1**
 (51) **Int.Cl.: A61K 9/51** (2006.01.01)
 (96) 20860233.4, 2020.09.03
 (87) WO 2021/046265, 2021.03.11
 (31) 201962896980P; 201962910720P; 201962940104P
 (32) 2019.09.06; 2019.10.04; 2019.11.25
 (33) US; US; US
 (71) GENERATION BIO CO., US
 (72) SU Jie, US; LI Prudence Yui Tung, US; KLATTE Debra, US; LIU Leah Yu, US; CHIOCCO Matthew James, US; STANTON Matthew G., US; MOFFIT Jeff, US; CHATTERTON Jon Edward, US
 (54) **Compoziții de nanoparticule lipidice care conțin ADN cu capăt închis și lipide scindabile și procedee de utilizare a acestora**
Lipid nanoparticle compositions comprising closed-ended DNA and cleavable lipids and methods of use thereof
Композиции липидных наночастиц, содержащие ДНК с закрытым концом и расщепляемые липиды, и способы их применения
-

-
- (21) **e 2022 0786 (13) A1**
 (51) **Int.Cl.: A61K 47/68** (2017.01.01)
 (96) 20860243.3, 2020.09.08
 (87) WO 2021/046549, 2021.03.11
 (31) 201962897036P; 201962941405P; 201962948143P; 202062959857P; 202062966500P; 202062970491P; 202062984705P; 202062988304P; 202063032488P; 202063062377P
 (32) 2019.09.06; 2019.11.27; 2019.12.13; 2020.01.10; 2020.01.27; 2020.02.05; 2020.03.03; 2020.03.11; 2020.05.29; 2020.08.06
 (33) US; US; US; US; US; US; US; US; US; US

- (71) CIDARA THERAPEUTICS, INC., US
 (72) BALKOVEC James M., US; BENSEN Daniel C., US; BORCHARDT Allen, US; BRADY Thomas P., US; CHEN Zhi-Yong, US; COLE Jason, US; DO Quyen-Quyen Thuy, US; DO-EHRMANN Simon, US; JIANG Wanlong, US; LAM Thanh, US; NONCOVICH Alain, US; TARI Leslie W., US
 (54) **Compoziții și metode de tratament al infecțiilor virale**
Compositions and methods for the treatment of viral infections
Композиции и методы лечения вирусных инфекций
-

- (21) **e 2022 0787 (13) A1**
 (51) **Int.Cl.: F02G 1/04** (2006.01.01)
 (96) 20860371.2, 2020.08.27
 (87) WO 2021/045959, 2021.03.11
 (31) 201962896441P
 (32) 2019.09.05
 (33) US
 (71)(72) MULLIGAN Karl Peter, US
 (54) **Sisteme și procedee pentru motorul cu piston, care includ un sistem de recirculare cu utilizarea dioxidului de carbon supercritic**
Systems and methods for a piston engine including a recirculating system using supercritical carbon dioxide
Системы и способы для поршневого двигателя, включающие систему рециркуляции с использованием сверхкритического диоксида углерода
-

- (21) **e 2022 0788 (13) A1**
 (51) **Int.Cl.: C07K 14/725** (2006.01.01)
C07K 16/24 (2006.01.01)
C07K 16/28 (2006.01.01)
 (96) 20860394.4, 2020.09.03
 (87) WO 2021/046244, 2021.03.11
 (31) 201962895805P
 (32) 2019.09.04
 (33) US
 (71) THE BOARD OF TRUSTEES OF THE LELAND STANFORD JUNIOR UNIVERSITY, US
 (72) SALIGRAMA Naresha, US; DAVIS Mark M., US
 (54) **Epitop reactiv încrucișat pentru scleroza multiplă**

Cross-reactive epitope for multiple sclerosis**Перекрестно-реактивный эпитоп рассеянного склероза**

-
- (21) **e 2022 0789 (13) A1**
 (51) **Int.Cl.:** **C07K 14/575** (2006.01.01)
 (96) 20860676.4, 2020.09.03
 (87) WO 2021/046246, 2021.03.11
 (31) 201962895201P; 202062983515P; 202063020945P; 202063059747P
 (32) 2019.09.03; 2020.02.28; 2020.05.06; 2020.07.31
 (33) US; US; US; US
 (71) PROTAGONIST THERAPEUTICS, INC., US
 (72) LIU David Y., US; BOURNE Gregory Thomas, AU; TARANATH Roopa, US; GUPTA Suneel Kumar, US; MODI Nishit Bachulal, US
 (54) **Mimetice de hepcidină conjugate**
Conjugated hepcidin mimetics
Конъюгированные миметики гепсидина
-

- (21) **e 2022 0790 (13) A1**
 (51) **Int.Cl.:** **A61K 38/51** (2006.01.01)
A61K 47/60 (2017.01.01)
C12N 9/88 (2006.01.01)
C12N 9/96 (2006.01.01)
 (96) 20861108.7, 2020.09.03
 (87) WO 2021/046190, 2021.03.11
 (31) 201962895230P; 202062983862P
 (32) 2019.09.03; 2020.03.02
 (33) US; US
 (71) TRAVERE THERAPEUTICS SWITZERLAND GMBH, CH
 (72) SELLOS-MOURA Marcia, US; BUBLIL Erez Moshe, IL; GLAVIN Frank, US
 (54) **Terapie enzimatică cu cistationină beta-sintază pentru tratamentul nivelurilor crescute de homocisteină**
Cystathionine beta-synthase enzyme therapy for treatment of elevated homocysteine levels
Ферментная терапия цистатионин бета-синтазой для лечения повышенного уровня гомоцистеина
-

- (21) **e 2022 0791 (13) A1**
 (51) **Int.Cl.:** **A61K 31/519** (2006.01.01)

- (96) 20861392.7, 2020.09.04
 (87) WO 2021/046350, 2021.03.11
 (31) 201962896421P; 201962897059P; 201962898873P; 202062983252P; 202063020668P
 (32) 2019.09.05; 2019.09.06; 2019.09.11; 2020.02.28; 2020.05.06
 (33) US; US; US; US; US
 (71) INCYTE CORPORATION, US
 (72) KULIGOWSKI Michael, US; SUN Kang, US; HOWELL Michael, US; VENTURANZA May Grace E., US; LEE Jim, US
 (54) **Formulare de ruxolitinib pentru reducerea mâncărimii în dermatita atopică**
Ruxolitinib formulation for reduction of itch in atopic dermatitis
Препарат руксолитиниб для уменьшения зуда при атопическом дерматите
-

- (21) **e 2022 0792 (13) A1**
 (51) **Int.Cl.:** **G06F 13/10** (2006.01.01)
G06F 13/28 (2006.01.01)
G06F 13/00 (2006.01.01)
 (96) 20861624.3, 2020.09.02
 (87) WO 2021/046102, 2021.03.11
 (31) 201916559381
 (32) 2019.09.03
 (33) US
 (71) PENSANDO SYSTEMS INC., US
 (72) RAMAN Pirabhu, US; QUOC Tuyen Van, US; MATHISON Paul, US; TIRUVAYAPADI Mohankumar R., US
 (54) **Laț flexibil de descărcare a căii de date**
Flexible datapath offload chaining
Гибкая цепочка разгрузки пути данных
-

- (21) **e 2022 0793 (13) A1**
 (51) **Int.Cl.:** **C07K 7/06** (2006.01.01)
A61K 39/00 (2006.01.01)
C07K 16/28 (2006.01.01)
C07K 7/08 (2006.01.01)
C07K 14/47 (2006.01.01)
A61K 35/17 (2015.01.01)
A61P 35/00 (2006.01.01)
A61K 38/00 (2006.01.01)
 (96) 21162594.2, 2016.11.29
 (97) 3875467, 2021.09.08
 (31) 201522667; 201562270968P
 (32) 2015.12.22; 2015.12.22
 (33) GB; US

- (71) IMMATICS BIOTECHNOLOGIES GMBH, DE
 (72) MAHR Andrea, DE; WEINSCHENK Toni, DE; HÖRZER Helen, DE; SCHOOR Oliver, DE; FRITSCHKE Jens, DE; SINGH Harpreet, US
 (54) **Peptide și combinație de peptide pentru utilizare în imunoterapie împotriva cancerului de sân și a altor tipuri de cancer**
Peptides and combination of peptides for use in immunotherapy against breast cancer and other cancers
Пептиды и комбинация пептидов для применения в иммунотерапии рака молочной железы и других видов рака

(21) e 2022 0794 (13) A1

- (51) Int.Cl.: **A61K 9/00** (2006.01.01)
A61K 9/10 (2006.01.01)
A61K 31/519 (2006.01.01)
A61P 25/18 (2006.01.01)
A61P 25/24 (2006.01.01)
 (96) 21724651.1, 2021.05.07
 (87) WO 2022/111858, 2022.06.02
 (31) 202063119382P
 (32) 2020.11.30
 (33) US
 (71) JANSSEN PHARMACEUTICA NV, BE
 (72) GOPAL Srihari, US; VENKATASUBRAMANIAN Raja, US; T'JOLLYN Huybrecht, BE
 (54) **Regimuri de dozare asociate cu formulări injectabile de paliperidonă cu acțiune prelungită**
Dosing regimens associated with extended release paliperidone injectable formulations
Режимы дозирования, связанные с инъекционными составами палиперидона с пролонгированным действием

(21) e 2022 0795 (13) A1

- (51) Int.Cl.: **A61K 9/00** (2006.01.01)
A61K 9/10 (2006.01.01)
A61K 31/519 (2006.01.01)
A61P 25/18 (2006.01.01)
A61P 25/24 (2006.01.01)
 (96) 21724652.9, 2021.05.07
 (87) WO 2022/111859, 2022.06.02
 (31) 202063119405P
 (32) 2020.11.30
 (33) US
 (71) JANSSEN PHARMACEUTICA NV, BE

- (72) GOPAL Srihari, US; VENKATASUBRAMANIAN Raja, US; T'JOLLYN Huybrecht, BE
 (54) **Regimuri de dozare asociate cu formulări injectabile de paliperidonă cu acțiune prelungită**
Dosing regimens associated with extended release paliperidone injectable formulations
Режимы дозирования, связанные с инъекционными составами палиперидона с пролонгированным действием

(21) e 2022 0796 (13) A1

- (51) Int.Cl.: **A61K 9/00** (2006.01.01)
A61K 9/10 (2006.01.01)
A61K 31/519 (2006.01.01)
A61P 25/18 (2006.01.01)
A61P 25/24 (2006.01.01)
 (96) 21725105.7, 2021.05.07
 (87) WO 2022/111860, 2022.06.02
 (31) 202063119363P
 (32) 2020.11.30
 (33) US
 (71) JANSSEN PHARMACEUTICA NV, BE
 (72) MILZ Ruth., DE; WIEGAND Frank., US; SANGA Panna., US; LOUIE John., US
 (54) **Regimuri de dozare asociate cu formulări injectabile de paliperidonă cu acțiune prelungită**
Dosing regimens associated with extended release paliperidone injectable formulations
Режимы дозирования, связанные с инъекционными составами палиперидона с пролонгированным действием

(21) e 2022 0797 (13) A1

- (51) Int.Cl.: **C08J 3/12** (2006.01.01)
C08L 3/02 (2006.01.01)
C08J 5/18 (2006.01.01)
C08J 7/04 (2020.01.01)
B29B 9/12 (2006.01.01)
B29B 9/14 (2006.01.01)
B29B 9/16 (2006.01.01)
B29B 7/00 (2006.01.01)
B29B 7/90 (2006.01.01)
 (96) 21729409.9, 2021.05.11
 (87) WO 2021/228899, 2021.11.18
 (31) 20173968; PCT/EP2020/0728; 20215225; 202020107372U; 202020107373U; 202020107374U
 (32) 2020.05.11; 2020.08.13; 2020.12.17; 2020.12.17; 2020.12.17; 2020.12.17

- (33) EP; WO; EP; DE; DE; DE
- (71) HOPE TREE HOLDING GMBH, DE; HOPE TREE INTERNATIONAL GMBH, DE
- (72) DINZINGER Lambert Dustin, DE
- (54) **Granulat constituit din elemente pur naturale; granulat pentru fabricarea produselor compostabile și procedeu de fabricare a granulatului și a produselor obținute din acesta**
Granulate of only natural constitutions; granulate for the manufacture of compostable products and method for manufacturing the granulate and the products obtained therefrom
Гранулят, состоящий исключительно из натуральных элементов; гранулят для изготовления компостируемых продуктов и способ изготовления гранулята и продуктов, полученных из него
-
- (21) **e 2022 0798 (13) A1**
- (51) **Int.Cl.:** **C07D 471/04** (2006.01.01)
C07D 487/04 (2006.01.01)
C07D 495/04 (2006.01.01)
A61P 31/04 (2006.01.01)
A61P 31/06 (2006.01.01)
A61K 31/53 (2006.01.01)
A61K 31/5383 (2006.01.01)
C07D 487/14 (2006.01.01)
C07D 491/147 (2006.01.01)
C07D 498/14 (2006.01.01)
C07D 513/04 (2006.01.01)
- (96) 20776062.0, 2020.09.11
- (87) WO 2021/048342, 2021.03.18
- (31) 19197183
- (32) 2019.09.13
- (33) EP
- (71) JANSSEN SCIENCES IRELAND UNLIMITED COMPANY, IE
- (72) GUILLEMONT Jérôme Émile Georges, FR; MOTTE Magali Madeleine Simone, FR; VIL-LELLAS ARILLA Maria Cristina, BE; LAM-MENS Godelieve Maria J, BE; RENÉ Adeline Julie Dominique Marie, FR; JEANTY Matthieu Ludovic, FR; LAMPRECHT Dirk Antonie, BE
- (54) **Compuși antibacterieni**
Antibacterial compounds
Антибактериальные соединения
-
- (21) **e 2022 0799 (13) A1**
- (51) **Int.Cl.:** **A61K 47/60** (2017.01.01)
C07K 14/55 (2006.01.01)
- (96) 20780447.7, 2020.09.09
- (87) WO 2021/050554, 2021.03.18
- (31) 201962898478P; 201962900488P;
201962930987P; 201962953075P;
202063042393P
- (32) 2019.09.10; 2019.09.14; 2019.11.05;
2019.12.23; 2020.06.22
- (33) US; US; US; US; US
- (71) SYNTHORX, INC., US
- (72) PTACIN Jerod, US; CAFFARO Carolina E., US; MILLA Marcos, US
- (54) **Conjugate de IL-2 și procedee de utilizare pentru tratarea bolilor autoimune IL-2 conjugates and methods of use to treat autoimmune diseases**
Конъюгаты ИЛ-2 и способы их применения для лечения аутоиммунных заболеваний
-
- (21) **e 2022 0800 (13) A1**
- (51) **Int.Cl.:** **C07K 16/30** (2006.01.01)
C07K 16/28 (2006.01.01)
C12N 15/13 (2006.01.01)
A61K 39/395 (2006.01.01)
A61P 35/00 (2006.01.01)
- (96) 20780577.1, 2020.09.11
- (87) WO 2021/048423, 2021.03.18
- (31) 201962899636P; 201962902856P
- (32) 2019.09.12; 2019.09.19
- (33) US; US
- (71) GENMAB A/S, DK
- (72) SATIJN David, NL; BREIJ Esther C. W., NL; DE GOEIJ Bart E. C. G., NL; KEMPER Kristel, NL; ENGELBERTS Patrick, NL; VAN DEN BRINK Edward N., NL; RADEMAKER Rik, NL; VERZIJL Dennis, NL; HORBACH Sjeng, NL; PARREN Paul, NL; RANGWALA Reshma Abdulla, US; GHATTA Sri, US; BRAKENHOFF Ruud, NL; VAN DE VEN Rieneke, NL
- (54) **Anticorpi bispecifici care se leagă de 5T4 și CD3 pentru utilizare în tratamentul cancerului**
Bispecific antibodies binding to 5T4 and CD3 for use in treatment of cancer
Биспецифические антитела, связывающиеся с 5T4 и CD3, для применения в лечении рака
-
- (21) **e 2022 0801 (13) A1**
- (51) **Int.Cl.:** **C07D 237/32** (2006.01.01)
C07D 401/10 (2006.01.01)
C07D 401/14 (2006.01.01)

- C07D 403/10** (2006.01.01)
C07D 403/14 (2006.01.01)
C07D 405/10 (2006.01.01)
C07D 405/14 (2006.01.01)
C07D 409/14 (2006.01.01)
C07D 413/10 (2006.01.01)
C07D 417/10 (2006.01.01)
C07D 417/14 (2006.01.01)
C07D 471/04 (2006.01.01)
C07D 471/14 (2006.01.01)
C07D 487/04 (2006.01.01)
C07D 498/04 (2006.01.01)
- (96) 20781175.3, 2020.09.11
- (87) WO 2021/050915, 2021.03.18
- (31) 201962899575P; 201962942833P; 202062961371P; 202062994927P; 202063060261P
- (32) 2019.09.12; 2019.12.03; 2020.01.15; 2020.03.26; 2020.08.03
- (33) US; US; US; US; US
- (71) MIRATI THERAPEUTICS, INC., US
- (72) BOBINSKI Thomas P., US; SMITH Christopher Ronald, US; MARX Matthew Arnold, US; KETCHAM John Michael, US; BURNS Aaron Craig, US; LAWSON John David, US; KULYK Svitlana, US; KUEHLER Jon, US; IVETAC Anthony, US
- (54) **Inhibitori ai PRMT5 cooperanți cu MTA**
MTA-cooperative PRMT5 inhibitors
MTA-кооперативные ингибиторы PRMT5
-
- (21) **e 2022 0802** (13) **A1**
- (51) **Int.Cl.:** **C07D 455/06** (2006.01.01)
C07D 471/04 (2006.01.01)
A61P 25/14 (2006.01.01)
A61K 31/4375 (2006.01.01)
- (96) 20781187.8, 2020.09.11
- (87) WO 2021/050977, 2021.03.18
- (31) 201962900153P
- (32) 2019.09.13
- (33) US
- (71) NEUROCRINE BIOSCIENCES, INC., US
- (72) TUCKER John, US; KUCERA David, US; HETTINGER Donald, US; COCHRAN Brian M., US; BRANUM Shawn, US; LE Jackie, US; MCGEE Kevin, US
- (54) **Procedee pentru sinteza valbenazinei**
Processes for the synthesis of valbenazine
Способы синтеза валбеназина
-
- (21) **e 2022 0803** (13) **A1**
- (51) **Int.Cl.:** **A61K 9/51** (2006.01.01)
A61K 31/7088 (2006.01.01)
A61K 31/7105 (2006.01.01)
A61K 39/00 (2006.01.01)
A61P 31/04 (2006.01.01)
- (96) 20781188.6, 2020.09.11
- (87) WO 2021/050986, 2021.03.18
- (31) 201962899095P
- (32) 2019.09.11
- (33) US
- (71) MODERNATX, INC., US
- (72) AUGUST Allison, US; ZAKS Tal, US; HOGE Stephen G., US
- (54) **Terapeutice ARNm formulate cu LNP și utilizarea acestora pentru tratamentul subiecților umani**
LNP-formulated mRNA therapeutics and use thereof for treating human subjects
Терапевтические препараты мРНК, содержащие LNP, и их применение для лечения людей
-
- (21) **e 2022 0804** (13) **A1**
- (51) **Int.Cl.:** **A61K 31/4035** (2006.01.01)
C07D 209/44 (2006.01.01)
A61P 35/04 (2006.01.01)
- (96) 20862150.8, 2020.09.11
- (87) WO 2021/050964, 2021.03.18
- (31) 201962900152P; 202063032070P
- (32) 2019.09.13; 2020.05.29
- (33) US; US
- (71) NIMBUS SATURN, INC., US
- (72) KAILA Neelu, US; LINNEY Ian, GB; WARD Stuart, GB; WISHART Grant, GB; WHITTAKER Ben, GB; COTE Alexandre, US; GREENWOOD Jeremy Robert, US; LEFFLER Abba, US; SEVERANCE Daniel L., US; ALBANESE Steven K., US
- (54) **Antagoniști ai HPK1 și utilizările acestora**
HPK1 antagonists and uses thereof
Антагонисты HPK1 и их применения
-
- (21) **e 2022 0805** (13) **A1**
- (51) **Int.Cl.:** **C07K 2/00** (2006.01.01)
A61P 17/10 (2006.01.01)
A61P 29/00 (2006.01.01)
A61K 47/64 (2017.01.01)
- (96) 20862168.0, 2020.09.11

- (87) WO 2021/047648, 2021.03.18
 (31) PCT/CN2019/1058
 (32) 2019.09.14
 (33) WO
 (71) ENLITISA (SHANGHAI) PHARMACEUTICAL CO., LTD., CN
 (72) JANSON Jan-Chriester, SE; GU Ming, CN; SAMUELSSON Bengt Ingemar, SE; SONG Maoqian, CN
 (54) **Noi peptide**
New peptides
Новые пептиды

-
- (21) **e 2022 0806 (13) A1**
 (51) **Int.Cl.:** **C12Q 1/6897** (2018.01.01)
A23L 33/135 (2016.01.01)
A61P 1/00 (2006.01.01)
 (96) 20863710.8, 2020.09.11
 (87) WO 2021/051020, 2021.03.18
 (31) 201962899718P; 202062988132P
 (32) 2019.09.12; 2020.03.11
 (33) US; US
 (71) MARVELBIOME, INC., US
 (72) GOVINDAN Jothi Amaranath, US; JAYAMANI Elamparithi, US; CHATTER Priti H., US; CHATTER Mukesh, US
 (54) **Compoziții și procedee de caracterizare a microbiomului**
Compositions and methods for characterizing a microbiome
Композиции и способы характеристики микробиома

-
- (21) **e 2022 0807 (13) A1**
 (51) **Int.Cl.:** **A61K 31/7105** (2006.01.01)
A61K 39/245 (2006.01.01)
A61P 31/22 (2006.01.01)
 (96) 20863988.0, 2020.09.11
 (87) WO 2021/050864, 2021.03.18
 (31) 201962899129P; 201962899624P; 202062958623P
 (32) 2019.09.11; 2019.09.12; 2020.01.08
 (33) US; US; US
 (71) MODERNATX, INC., US
 (72) PANTHER Lori, US; JOHN Shinu, US; ZAKS Tal, US
 (54) **Vaccin împotriva citomegalovirusului uman**
Human cytomegalovirus vaccine

Вакцина против цитомегаловируса человека

-
- (21) **e 2022 0808 (13) A1**
 (51) **Int.Cl.:** **A61M 15/00** (2006.01.01)
B05B 17/06 (2006.01.01)
A24F 40/00 (2020.01.01)
 (96) 19956340.4, 2019.12.15
 (87) WO 2021/123866, 2021.06.24
 (71) SHAHEEN INNOVATIONS HOLDING LIMITED, AE
 (72) LAHOUD Imad, AE; ALSHAIBA SALEH GHANNAM ALMAZROUEI Mohammed, AE
 (54) **Nebulizator cu ultrasunete**
Ultrasonic mist inhaler
Ультразвуковой небулайзер

-
- (21) **e 2022 0809 (13) A1**
 (51) **Int.Cl.:** **A61M 15/00** (2006.01.01)
B05B 17/06 (2006.01.01)
A24F 40/00 (2020.01.01)
 (96) 19956917.9, 2019.12.15
 (87) WO 2021/123868, 2021.06.24
 (71) SHAHEEN INNOVATIONS HOLDING LIMITED, AE
 (72) LAHOUD Imad, AE; ALSHAIBA SALEH GHANNAM ALMAZROUEI Mohammed, AE
 (54) **Nebulizator cu ultrasunete**
Ultrasonic mist inhaler
Ультразвуковой небулайзер

-
- (21) **e 2022 0810 (13) A1**
 (51) **Int.Cl.:** **A61M 15/00** (2006.01.01)
B05B 17/06 (2006.01.01)
A24F 40/00 (2020.01.01)
 (96) 19956956.7, 2019.12.15
 (87) WO 2021/123865, 2021.06.24
 (71) SHAHEEN INNOVATIONS HOLDING LIMITED, AE
 (72) LAHOUD Imad, AE; ALSHAIBA SALEH GHANNAM ALMAZROUEI Mohammed, AE
 (54) **Nebulizator cu ultrasunete**
Ultrasonic mist inhaler
Ультразвуковой небулайзер

-
- (21) **e 2022 0811 (13) A1**
 (51) **Int.Cl.:** **F25D 23/02** (2006.01.01)
F25D 23/08 (2006.01.01)

(96) 20180015.8, 2020.06.15
 (97) 3926269, 2021.12.22
 (71) HORECA ENGINEERING B.V., NL
 (72) VELLINGA Willem Jan, NL
 (54) **Frigider**
Refrigerator
Холодильник

(21) **e 2022 0812 (13) A1**
 (51) **Int.Cl.:** **E21B 17/02** (2006.01.01)
E21B 17/10 (2006.01.01)
 (96) 20189900.2, 2020.08.06
 (97) 3951130, 2022.02.09
 (71) VALLOUREC OIL AND GAS FRANCE, FR
 (72) VANNETZEL Maxime, FR; BRODIE Alistair, FR
 (54) **Sistem de fixare destinat fixării cablului de tub**
Securing system intended to secure a cable to a tube
Система крепления, предназначенная для крепления кабеля к трубке

(21) **e 2022 0813 (13) A1**
 (51) **Int.Cl.:** **E21B 17/02** (2006.01.01)
E21B 17/10 (2006.01.01)
 (96) 20189903.6, 2020.08.06
 (97) 3951131, 2022.02.09
 (71) VALLOUREC OIL AND GAS FRANCE, FR
 (72) BRODIE Alistair, FR; VANNETZEL Maxime, FR
 (54) **Sistem de fixare destinat fixării cablului de tub**
Securing system intended to secure a cable to a tube
Система крепления, предназначенная для крепления кабеля к трубке

(21) **e 2022 0814 (13) A1**
 (51) **Int.Cl.:** **E21B 17/02** (2006.01.01)
E21B 17/10 (2006.01.01)
 (96) 20189906.9, 2020.08.06
 (97) 3951132, 2022.02.09
 (71) VALLOUREC OIL AND GAS FRANCE, FR
 (72) VANNETZEL Maxime, FR; BRODIE Alastair John, FR

(54) **Sistem de fixare destinat fixării cablului de tub**
Securing system intended to secure a cable to a tube
Система крепления, предназначенная для крепления кабеля к трубке

(21) **e 2022 0815 (13) A1**
 (51) **Int.Cl.:** **F24S 25/15** (2018.01.01)
F24S 25/10 (2018.01.01)
 (96) 20192369.5, 2020.08.24
 (97) 3961121, 2022.03.02
 (71) BEC-ENERGIE CONSULT GMBH, DE
 (72) BROCKMÖLLER Dr. Andreas, DE
 (54) **Substructură pentru montarea modulelor fotovoltaice autoportante**
Substructure for mounting self-supporting photovoltaic modules
Субструктура для установки самонесущих фотоэлектрических модулей

(21) **e 2022 0816 (13) A1**
 (51) **Int.Cl.:** **A61K 31/00** (2006.01.01)
A61K 38/18 (2006.01.01)
C07K 14/00 (2006.01.01)
A61P 27/02 (2006.01.01)
 (96) 20775227.0, 2020.09.15
 (87) WO 2021/052926, 2021.03.25
 (31) 19197687
 (32) 2019.09.17
 (33) EP
 (71) CHIESI FARMACEUTICI S.P.A., IT
 (72) IMBIMBO Bruno Pietro, IT; VILLETTI Gino, IT
 (54) **Agent pentru utilizare în tratamentul sau prevenirea tulburărilor oftalmice**
Agent for use in treatment or prevention of ophthalmic disorders
Агент для применения при лечении или профилактике офтальмологических расстройств

(21) **e 2022 0817 (13) A1**
 (51) **Int.Cl.:** **A61P 9/00** (2006.01.01)
A61K 31/4178 (2006.01.01)
C07D 409/10 (2006.01.01)
C07D 409/14 (2006.01.01)
C07D 401/14 (2006.01.01)
C07D 403/14 (2006.01.01)
A61K 31/4439 (2006.01.01)
A61K 31/506 (2006.01.01)
A61P 11/00 (2006.01.01)

- A61P 13/12** (2006.01.01)
A61P 19/02 (2006.01.01)
A61P 37/06 (2006.01.01)
- (96) 20780297.6, 2020.09.18
- (87) WO 2021/053344, 2021.03.25
- (31) 201913603
- (32) 2019.09.20
- (33) GB
- (71) VICORE PHARMA AB, SE
- (72) FEX Tomas, SE; OHLSSON Bengt, SE
- (54) **Noi compuși**
New compounds
Новые соединения
-
- (21) **e 2022 0818** (13) **A1**
- (51) **Int.Cl.:** **C07K 16/28** (2006.01.01)
A61K 51/10 (2006.01.01)
A61K 49/16 (2006.01.01)
G01N 33/53 (2006.01.01)
- (96) 20781217.3, 2020.09.15
- (87) WO 2021/055350, 2021.03.25
- (31) 201962901003P
- (32) 2019.09.16
- (33) US
- (71) REGENERON PHARMACEUTICALS, INC., US
- (72) KELLY Marcus, US; MA Dangshe, US; OLSON William, US
- (54) **Proteine de legare a MET marcate cu izotop radioactiv pentru imagistica imuno-TEP**
Radiolabeled MET binding proteins for immuno-PET imaging
Меченные радиоактивным изотопом MET-связывающие белки для иммуно-ПЭТ-визуализации
-
- (21) **e 2022 0819** (13) **A1**
- (51) **Int.Cl.:** **C07D 487/04** (2006.01.01)
A61K 31/5025 (2006.01.01)
A61P 35/00 (2006.01.01)
- (96) 20781670.3, 2020.09.15
- (87) WO 2021/055326, 2021.03.25
- (31) 201962901052P
- (32) 2019.09.16
- (33) US
- (71) TAKEDA PHARMACEUTICAL COMPANY LIMITED, JP
- (72) MONENSCHN Holger, US; MURPHY Sean, US; OLSEN Scott, US; O'ROURKE Natasha, US; REICHARD Holly, US; DAVIS Melinda, US; LAM Betty, US
- (54) **Derivați de piridazin-3(2H)-onă fuzionați cu azol**
Azole-fused pyridazin-3(2H)-one derivatives
Азол-конденсированные производные пиридазин-3(2H)-она
-
- (21) **e 2022 0820** (13) **A1**
- (51) **Int.Cl.:** **A61K 39/395** (2006.01.01)
A61K 45/06 (2006.01.01)
A61K 31/337 (2006.01.01)
A61K 33/24 (2019.01.01)
A61P 35/00 (2006.01.01)
C12Q 1/68 (2018.01.01)
G01N 33/574 (2006.01.01)
C07K 16/30 (2006.01.01)
- (96) 20781734.7, 2020.09.18
- (87) WO 2021/055789, 2021.03.25
- (31) 201962902857P
- (32) 2019.09.19
- (33) US
- (71) LEAP THERAPEUTICS, INC., US
- (72) KAGEY Michael H., US; NAIK Girish Somala, US; SIRARD Cynthia A., US
- (54) **Utilizarea inhibitorilor DKK-1 pentru tratamentul cancerului**
Use of DKK-1 inhibitors for treating cancer
Применение ингибиторов DKK-1 для лечения рака
-
- (21) **e 2022 0821** (13) **A1**
- (51) **Int.Cl.:** **C07C 229/12** (2006.01.01)
C07C 229/16 (2006.01.01)
A61K 9/127 (2006.01.01)
A61K 9/51 (2006.01.01)
A61K 47/06 (2006.01.01)
A61K 47/24 (2006.01.01)
- (96) 20781736.2, 2020.09.18
- (87) WO 2021/055833, 2021.03.25
- (31) 201962902927P
- (32) 2019.09.19
- (33) US
- (71) MODERNATX, INC., US
- (72) BENENATO Kerry E., US; CORNEBISE Mark, US; HENNESSY Edward, US; KUMARASINGHE Ellalahewage S., US
- (54) **Compuși lipidici cu coadă ramificată și compoziții pentru livrarea intracelulară a agenților terapeutici**

Branched tail lipid compounds and compositions for intracellular delivery of therapeutic agents

Липидные соединения с разветвленным хвостом и композиции для внутриклеточной доставки терапевтических агентов

-
- (21) **e 2022 0822 (13) A1**
 (51) **Int.Cl.:** **A61K 9/00** (2006.01.01)
A61K 38/28 (2006.01.01)
A61K 38/26 (2006.01.01)
A61K 9/08 (2006.01.01)
A61K 47/22 (2006.01.01)
A61K 47/10 (2017.01.01)
A61P 5/50 (2006.01.01)
- (96) 20785632.9, 2020.09.16
 (87) WO 2021/055505, 2021.03.25
 (31) 201962901408P
 (32) 2019.09.17
 (33) US
 (71) CASS PHARMACEUTICALS, INC., US
 (72) STEINER Solomon S., US; D'SOUZA Lawrence, US; RHODES Christopher A., US
- (54) **Formulări de insulină injectabilă subcutanat și procedee de administrare**
Subcutaneously injectable insulin formulations and methods of administration
Препаративные формы инсулина для подкожных инъекций и способы введения

-
- (21) **e 2022 0823 (13) A1**
 (51) **Int.Cl.:** **C12N 9/02** (2006.01.01)
C12N 15/52 (2006.01.01)
C12P 7/22 (2006.01.01)
C12P 7/42 (2006.01.01)
C12P 17/06 (2006.01.01)
C12N 15/82 (2006.01.01)
- (96) 20786122.0, 2020.09.17
 (87) WO 2021/055597, 2021.03.25
 (31) 201962902300P
 (32) 2019.09.18
 (33) US
 (71) DEMETRIX, INC., US
 (72) HORWITZ Andrew, US; WONG Jeff, US; PLATT Darren, US; UBERSAX Jeff, US
- (54) **Polipeptide optimizate de sintază a acidului tetrahidrocanabinolic (ATHC)**
Optimized tetrahydrocannabinolic acid (THCA) synthase polypeptides

Оптимизированные полипептиды синтазы тетрагидроканнабиноловой кислоты (ТГКК)

-
- (21) **e 2022 0824 (13) A1**
 (51) **Int.Cl.:** **C07D 213/75** (2006.01.01)
C07D 239/26 (2006.01.01)
A01N 43/40 (2006.01.01)
A01N 43/50 (2006.01.01)
A01N 37/22 (2006.01.01)
C07C 237/42 (2006.01.01)
- (96) 20786176.6, 2020.09.20
 (87) WO 2021/055905, 2021.03.25
 (31) 201962903165P
 (32) 2019.09.20
 (33) US
 (71) FMC CORPORATION, US
 (72) LAHM George Philip, US; SMITH Benjamin Kenneth, US; LONG Jeffrey Keith, US
- (54) **Insecticide meta-diamide**
Meta-diamide insecticides
Метадиамидные инсектициды

-
- (21) **e 2022 0825 (13) A1**
 (51) **Int.Cl.:** **C07C 219/06** (2006.01.01)
C07C 219/16 (2006.01.01)
C07C 229/12 (2006.01.01)
C07C 229/16 (2006.01.01)
A61K 9/127 (2006.01.01)
A61K 9/51 (2006.01.01)
A61K 47/06 (2006.01.01)
A61K 47/24 (2006.01.01)
- (96) 20786367.1, 2020.09.18
 (87) WO 2021/055835, 2021.03.25
 (31) 201962902929P
 (32) 2019.09.19
 (33) US
 (71) MODERNATX, INC., US
 (72) BENENATO Kerry E., US; BISWAS Souvik, US; CORNEBISE Mark, US; HENNESSY Edward, US; KUMARASINGHE Ellalahewage S., US
- (54) **Compuși și compoziții lipidice care conțin carbonat pentru livrarea intracelulară a agenților terapeutici**
Carbonate containing lipid compounds and compositions for intracellular delivery of therapeutic agents
Карбонатсодержащие липидные соединения и композиции для внутриклеточной доставки терапевтических агентов

- (21) **e 2022 0826 (13) A1**
 (51) **Int.Cl.:** **A61K 47/68** (2017.01.01)
A61P 35/00 (2006.01.01)
 (96) 20786642.7, 2020.09.19
 (87) WO 2021/055895, 2021.03.25
 (31) 201962902674P
 (32) 2019.09.19
 (33) US
 (71) REGENERON PHARMACEUTICALS, INC.,
 US
 (72) KUHNERT Frank, US; VAN METER Michael,
 US; NITTOLI Thomas, US
 (54) **Conjugate anticorp anti-PTCRA-**
medicament și utilizările acestora
Anti-PTCRA antibody-drug conjugates and
uses thereof
Конъюгаты анти-PTCRA-антитело-
лекарственное средство и их примене-
ния

- (21) **e 2022 0827 (13) A1**
 (51) **Int.Cl.:** **C07C 311/05** (2006.01.01)
C07C 311/10 (2006.01.01)
C07C 311/11 (2006.01.01)
C07C 311/13 (2006.01.01)
C07C 311/14 (2006.01.01)
C07C 311/24 (2006.01.01)
C07D 231/18 (2006.01.01)
C07D 233/84 (2006.01.01)
C07D 239/38 (2006.01.01)
C07D 213/61 (2006.01.01)
C07D 261/08 (2006.01.01)
C07D 285/10 (2006.01.01)
C07D 305/06 (2006.01.01)
C07D 305/08 (2006.01.01)
C07D 307/18 (2006.01.01)
C07D 309/08 (2006.01.01)
C07D 319/12 (2006.01.01)
C07D 333/48 (2006.01.01)
A61K 9/51 (2006.01.01)
A61K 9/127 (2006.01.01)

- (96) 20790094.5, 2020.09.18
 (87) WO 2021/055849, 2021.03.25
 (31) 201962902928P
 (32) 2019.09.19
 (33) US
 (71) MODERNATX, INC., US
 (72) BENENATO Kerry E., US; CORNEBISE Mark,
 US; HENNESSY Edward, US; MCKENZIE
 Andrew, US
 (54) **Compuși lipidici de grup principal și com-**
poziții pentru livrarea intracelulară a
agenților terapeutici
Headgroup lipid compounds and composi-
tions for intracellular delivery of therapeu-

tic agents
Липидные соединения головной группы
и композиции для внутриклеточной до-
ставки терапевтических агентов

- (21) **e 2022 0828 (13) A1**
 (51) **Int.Cl.:** **C12N 1/20** (2006.01.01)
A61K 35/74 (2015.01.01)
A61K 35/741 (2015.01.01)
A61K 35/745 (2015.01.01)
A61K 35/747 (2015.01.01)
C12R 1/01 (2006.01.01)
C12R 1/225 (2006.01.01)
C12R 1/245 (2006.01.01)
C12R 1/25 (2006.01.01)
A61P 1/00 (2006.01.01)
 (96) 20792482.0, 2020.09.21
 (87) WO 2021/053639, 2021.03.25
 (31) 201900016805
 (32) 2019.09.20
 (33) IT
 (71) SOFAR S.P.A., IT
 (72) BIFFI Andrea, IT; FIORE Walter, IT
 (54) **Tulpini bacteriene, compoziții ale acestora**
și utilizarea acestora pentru tratamentul
tulburărilor gastrointestinale
Bacterial strains, their compositions and
their use for the treatment of gastrointesti-
nal disorders
Бактериальные штаммы, их композиции
и их применение для лечения желудоч-
но-кишечных расстройств

- (21) **e 2022 0829 (13) A1**
 (51) **Int.Cl.:** **A61K 35/745** (2015.01.01)
A61K 35/747 (2015.01.01)
A61K 36/185 (2006.01.01)
A61K 36/605 (2006.01.01)
A61K 36/73 (2006.01.01)
A61P 29/00 (2006.01.01)
 (96) 20792483.8, 2020.09.21
 (87) WO 2021/053641, 2021.03.25
 (31) 201900016850
 (32) 2019.09.20
 (33) IT
 (71) SOFAR S.P.A., IT
 (72) BIFFI Andrea, IT; FIORE Walter, IT
 (54) **Compoziții pe bază de tulpini bacteriene și**
extracte de fructe de pădure și utilizarea
acestora în calitate de antiinflamatoare

Compositions based on bacterial strains and berry extracts and their use as anti-inflammatories

Композиции на основе бактериальных штаммов и экстрактов ягод и их применение в качестве противовоспалительных средств

-
- (21) **e 2022 0830 (13) A1**
 (51) **Int.Cl.:** **A61K 35/745** (2015.01.01)
A61P 1/00 (2006.01.01)
A61P 29/00 (2006.01.01)
 (96) 20792714.6, 2020.09.21
 (87) WO 2021/053636, 2021.03.25
 (31) 201900016811
 (32) 2019.09.20
 (33) IT
 (71) SOFAR S.P.A., IT
 (72) BIFFI Andrea, IT; FIORE Walter, IT
 (54) **Tulpini bacteriene, compoziții ale acestora și utilizarea acestora pentru tratamentul tulburărilor gastrointestinale**
Bacterial strains, their compositions and their use for the treatment of gastrointestinal disorders
Бактериальные штаммы, их композиции и их применение для лечения желудочно-кишечных расстройств
-

- (21) **e 2022 0831 (13) A1**
 (51) **Int.Cl.:** **A61K 35/747** (2015.01.01)
A61P 1/00 (2006.01.01)
A61P 29/00 (2006.01.01)
 (96) 20793140.3, 2020.09.21
 (87) WO 2021/053642, 2021.03.25
 (31) 201900016865
 (32) 2019.09.20
 (33) IT
 (71) SOFAR S.P.A., IT
 (72) BIFFI Andrea, IT; FIORE Walter, IT
 (54) **Compoziții pe bază de tulpini bacteriene și utilizarea acestora în calitate de antiinflamatoare**
Compositions based on bacterial strains and their use as anti-inflammatories
Композиции на основе бактериальных штаммов и их применение в качестве противовоспалительных средств
-

- (21) **e 2022 0832 (13) A1**
 (51) **Int.Cl.:** **A61K 31/407** (2006.01.01)
A61K 31/436 (2006.01.01)
A61P 7/06 (2006.01.01)
C07D 487/04 (2006.01.01)
 (96) 20864351.0, 2020.09.18
 (87) WO 2021/055807, 2021.03.25
 (31) 201962902887P; 201916576720;
 201916576360; 201962906437P;
 202063024432P; 202063024441P;
 202062704785P; 202062705106P
 (32) 2019.09.19; 2019.09.19; 2019.09.19;
 2019.09.26; 2020.05.13; 2020.05.13;
 2020.05.28; 2020.06.11
 (33) US; US; US; US; US; US; US; US
 (71) FORMA THERAPEUTICS, INC., US
 (72) ERICSSON Anna, US; GREEN Neal, US;
 GUSTAFSON Gary, US; LANCIA David R. Jr.,
 US; MARSHALL Gary, US; MITCHELL Lorna,
 US; RICHARD David, US; WANG Zhongguo,
 US; FORSYTH Sanjeev, US; KELLY Patrick
 F., US; MONDAL Madhu, US; RIBADENEIRA
 Maria, US; SCHROEDER Patricia, US
 (54) **Activarea piruvatkinazei R**
Activating pyruvate kinase R
Активация пируваткиназы R
-

- (21) **e 2022 0833 (13) A1**
 (51) **Int.Cl.:** **C12N 15/10** (2006.01.01)
C12Q 1/34 (2006.01.01)
C12Q 1/6876 (2018.01.01)
C12Q 1/6813 (2018.01.01)
 (96) 20864436.9, 2020.09.18
 (87) WO 2021/055811, 2021.03.25
 (31) 201962902604P
 (32) 2019.09.19
 (33) US
 (71) MODERNATX, INC., US
 (72) AMATO Nicholas J., US; HUA Serenus, US;
 SALANDRIA Kerry, US
 (54) **Ghiduri Cap și procedee de utilizare a acestora pentru maparea ARN**
Cap guides and methods of use thereof for RNA mapping
Направляющие кэпы и способы их применения для картирования РНК
-

- (21) **e 2022 0834 (13) A1**
 (51) **Int.Cl.:** **A61K 31/405** (2006.01.01)
A61K 41/00 (2020.01.01)
A61K 47/22 (2006.01.01)

- (96) 20864662.0, 2020.09.18
 (87) WO 2021/055703, 2021.03.25
 (31) 201962903315P
 (32) 2019.09.20
 (33) US
 (71) PRESIDENT AND FELLOWS OF HARVARD COLLEGE, US
 (72) FREEDMAN Benjamin Ross, US; MOONEY David J., US
 (54) **Compoziții de livrare a medicamentelor pe bază de gel rezistente și procedee ale acestora**
Tough gel-based drug delivery compositions and methods thereof
Устойчивые композиции для доставки лекарств на основе геля и их способы
-
- (21) **e 2022 0835 (13) A1**
 (51) **Int.Cl.:** **A61K 38/20** (2006.01.01)
A61K 39/395 (2006.01.01)
A61P 35/00 (2006.01.01)
C07K 14/54 (2006.01.01)
C07K 14/715 (2006.01.01)
C07K 16/28 (2006.01.01)
C07K 19/00 (2006.01.01)
C12N 15/13 (2006.01.01)
C12N 15/24 (2006.01.01)
C12N 15/62 (2006.01.01)
 (96) 20865705.6, 2020.09.20
 (87) WO 2021/054867, 2021.03.25
 (31) 2019129569
 (32) 2019.09.19
 (33) RU
 (71) JOINT STOCK COMPANY "BIOCAD", RU
 (72) ULITIN Andrei Borisovich, RU; KONONOV Aleksey Vladimirovich, RU; AGEEV Sergei Andreevich, RU; GORDEEV Aleksandr Andreevich, RU; VINOGRADOVA Elena Vladimirovna, RU; EVDOKIMOV Stanislav Rudolfovich, RU; SHMAKOVA Aleksandra Pavlovna, RU; MITROSHIN Ivan Vladimirovich, RU; MOROZOV Dmitry Valentinovich, RU
 (54) **Imunocitokină care conține un complex proteic heterodimeric pe bază de IL-15/IL-15R alfa**
Immunocytokine comprising heterodimeric protein complex based on IL-15/IL-15R alpha
Иммуноцитокин, содержащий гетеродимерный белковый комплекс на основе IL-15/IL-15R альфа
-
- (21) **e 2022 0836 (13) A1**
 (51) **Int.Cl.:** **A61K 31/407** (2006.01.01)
A61K 31/436 (2006.01.01)
A61P 7/06 (2006.01.01)
C07D 487/04 (2006.01.01)
 (96) 20865925.0, 2020.09.18
 (87) WO 2021/055863, 2021.03.25
 (31) 201916576360; 201962902887P; 201916576720; 201962906437P; 202063024441P; 202063024432P; 202062704785P; 202062705106P
 (32) 2019.09.19; 2019.09.19; 2019.09.19; 2019.09.26; 2020.05.13; 2020.05.13; 2020.05.28; 2020.06.11
 (33) US; US; US; US; US; US; US; US
 (71) FORMA THERAPEUTICS, INC., US
 (72) LUKE George P., US; BABU Suresh, US
 (54) **Compoziții de activare a piruvatkinazei R (PKR)**
Pyruvate kinase R (PKR) activating compositions
Композиции, активирующие пируваткиназу R (PKR)
-
- (21) **e 2022 0837 (13) A1**
 (51) **Int.Cl.:** **A61B 10/00** (2006.01.01)
G06K 9/62 (2022.01.01)
G16H 30/00 (2018.01.01)
G16H 50/20 (2018.01.01)
 (96) 20866170.2, 2020.07.07
 (87) WO 2021/053385, 2021.03.25
 (31) 201962902354P; 202016880622
 (32) 2019.09.18; 2020.05.21
 (33) US; US
 (71) TRIAGE TECHNOLOGIES INC., CA
 (72) ABID Abdellatif, US; SANFIZ Albert Jimenez, CA; ROMERO LOPEZ Adria, CA; JARMAIN Eric T., CA; AKROUT Mohamed, CA; CHALLA Anirudh, CA; KAWAHARA Jeremy G., CA; SOLIS-REYES Stephen A., CA
 (54) **Sistem de colectare și identificare a stării pielii pe baza imaginilor și a cunoștințelor de specialitate**
System to collect and identify skin conditions from images and expert knowledge
Система сбора и определения состояния кожи на основе изображений и экспертных знаний
-
- (21) **e 2022 0838 (13) A1**
 (51) **Int.Cl.:** **C07K 16/22** (2006.01.01)

- (96) 20866530.7, 2020.09.16
 (87) WO 2021/055408, 2021.03.25
 (31) 201962900927P
 (32) 2019.09.16
 (33) US
 (71) OPSIDIO, LLC, US
 (72) PHILLIPS Martin, US
 (54) **Anticorpi anti-factor de celule stem și procedee de utilizare a acestora**
Anti-stem cell factor antibodies and methods of use thereof
Антитела против фактора стволовых клеток и способы их применения

-
- (21) **e 2022 0839 (13) A1**
 (51) **Int.Cl.: A61M 5/46 (2006.01.01)**
A61M 5/315 (2006.01.01)
A61F 9/007 (2006.01.01)
A61M 5/00 (2006.01.01)
A61M 5/178 (2006.01.01)
A61M 5/32 (2006.01.01)
 (96) 20866654.5, 2020.09.20
 (87) WO 2021/055906, 2021.03.25
 (31) 201962903406P; 202063052518P
 (32) 2019.09.20; 2020.07.16
 (33) US; US
 (71) BULLSEYE THERAPEUTICS, INC., US
 (72) CHITNIS Girish, US; KARP Jeff, US; AHN Edward, US; LAULICHT Bryan, US
 (54) **Sisteme de injecție și procedee de utilizare a acestora**
Injection systems and methods of their use
Инъекционные системы и способы их применения

-
- (21) **e 2022 0840 (13) A1**
 (51) **Int.Cl.: A61K 39/395 (2006.01.01)**
C07K 16/28 (2006.01.01)
 (96) 20866910.1, 2020.09.15
 (87) WO 2021/055329, 2021.03.25
 (31) 201962901153P; 201962902285P;
 201962932249P; 201962935969P;
 202062975519P; 202063003191P;
 202063075567P
 (32) 2019.09.16; 2019.09.18; 2019.11.07;
 2019.11.15; 2020.02.12; 2020.03.31;
 2020.09.08
 (33) US; US; US; US; US; US; US
 (71) SURFACE ONCOLOGY, INC., US

- (72) CHAPPEL Scott, US; LAKE Andrew, US; WARREN Michael, US; DULAK Austin, US; DEVEREAUX Erik, US; HOLLAND Pamela M., US; ZAIDI Tauqeer, US; RAUSCH Matthew, US; PRINZ Bianca, US; NIELSON Nels P., US; DAS Sonia, US; O'NEILL Alison M., US
 (54) **Compoziții de anticorpi anti-CD39 și procedee**
Anti-CD39 antibody compositions and methods
Композиции антител против CD39 и способы

-
- (21) **e 2022 0841 (13) A1**
 (51) **Int.Cl.: A61K 31/437 (2006.01.01)**
A61K 31/7056 (2006.01.01)
A61P 31/12 (2006.01.01)
A61K 39/395 (2006.01.01)
A61K 31/41 (2006.01.01)
A61K 31/4184 (2006.01.01)
A61K 31/52 (2006.01.01)
A61K 31/53 (2006.01.01)
A61K 31/5377 (2006.01.01)
A61K 31/55 (2006.01.01)
A61K 31/5513 (2006.01.01)
A61K 31/70 (2006.01.01)
A61K 31/519 (2006.01.01)
A61K 31/4745 (2006.01.01)
A61K 31/496 (2006.01.01)
A61P 31/14 (2006.01.01)
C07K 16/10 (2006.01.01)

- (96) 21170919.1, 2017.02.02
 (97) 3892273, 2021.10.13
 (31) 16154035
 (32) 2016.02.03
 (33) EP
 (71) JANSSEN SCIENCES IRELAND UNLIMITED COMPANY, IE
 (72) YSEBAERT Nina, BE; GOEYVAERTS Nele Isa E., BE; ROYMANS Dirk André Emmy, BE; KOUL Anil, BE
 (54) **Produse combinate pentru tratamentul VSR**
Combination products for the treatment of RSV
Комбинированные продукты для лечения РСВ

-
- (21) **e 2022 0842 (13) A1**
 (51) **Int.Cl.: A01N 37/02 (2006.01.01)**
A01P 3/00 (2006.01.01)
A01N 25/02 (2006.01.01)
 (96) 21173338.1, 2019.09.19

- (97) 3925444, 2021.12.22
 (31) 201862746197P
 (32) 2018.10.16
 (33) US
 (71) NIACET CORPORATION, US
 (72) RIJNEVELDSHOEK Peter, NL; BRANNEN Kelly, US; SOJKA Stanley, US
 (54) **Metode de inhibare a fungilor pe plante vii cu utilizarea propionatului de calciu**
Methods for fungi inhibition on live plants using calcium propionate
Методы ингибирования грибов на живых растениях с использованием пропионата кальция
-
- (21) **e 2022 0843 (13) A1**
 (51) **Int.Cl.:** **A61K 9/00** (2006.01.01)
A61K 9/14 (2006.01.01)
A61K 9/20 (2006.01.01)
A61K 31/4439 (2006.01.01)
A61P 35/00 (2006.01.01)
A61P 35/04 (2006.01.01)
 (96) 21175525.1, 2015.12.03
 (97) 3925598, 2021.12.22
 (31) 14196605
 (32) 2014.12.05
 (33) EP
 (71) ARAGON PHARMACEUTICALS, INC., US
 (72) VERRECK Geert, BE
 (54) **Compoziții anticancer**
Anticancer compositions
Противораковые композиции
-
- (21) **e 2022 0844 (13) A1**
 (51) **Int.Cl.:** **C07C 51/41** (2006.01.01)
C07C 53/122 (2006.01.01)
C07C 53/10 (2006.01.01)
 (96) 21197042.1, 2021.09.16
 (97) 3971161, 2022.03.23
 (31) 202063079683P
 (32) 2020.09.17
 (33) US
 (71) NIACET CORPORATION, US
 (72) BRANNEN Kelly A, US; HARRIGAN David J, US; TUNKS Donal S, US; SOJKA Stanley A, US
 (54) **Conversia directă a esterilor în carboxilați**
Direct conversion of esters to carboxylates
Прямое превращение сложных эфиров в карбоксилаты
-
- (21) **e 2022 0845 (13) A1**
 (51) **Int.Cl.:** **C07D 207/267** (2006.01.01)
C07D 403/12 (2006.01.01)
C07D 403/14 (2006.01.01)
A61P 31/14 (2006.01.01)
C07D 401/12 (2006.01.01)
C07D 497/04 (2006.01.01)
A61K 31/4015 (2006.01.01)
A61K 31/4025 (2006.01.01)
 (96) 21758144.6, 2021.08.06
 (87) WO 2021/250648, 2021.12.16
 (31) 202063073982P; 202163143435P;
 202163170158P; 202163194241P
 (32) 2020.09.03; 2021.01.29; 2021.04.02;
 2021.05.28
 (33) US; US; US; US
 (71) PFIZER INC., US
 (72) OWEN Dafydd Rhys, US; PETTERSSON Martin Youngjin, US; REESE Matthew Richard, US; SAMMONS Matthew Forrest, US; TUTTLE Jamison Bryce, US; VERHOEST Patrick Robert, US; WEI Liuqing, US; YANG Qingyi, US; YANG Xiaojing, US
 (54) **Compuși care conțin nitril utili în calitate de agenți antivirali pentru tratamentul infecției cu coronavirus**
Nitrile-containing compounds useful as antiviral agents for the treatment of a coronavirus infection
Нитрилсодержащие соединения, полезные в качестве антивирусных агентов для лечения коронавирусной инфекции
-
- (21) **e 2022 0846 (13) A1**
 (51) **Int.Cl.:** **C10G 2/00** (2006.01.01)
B01D 53/00 (2006.01.01)
C01B 3/00 (2006.01.01)
C07C 1/00 (2006.01.01)
 (96) 21823309.6, 2021.12.06
 (87) WO 2022/122663, 2022.06.16
 (31) 20212138
 (32) 2020.12.07
 (33) EP
 (71) EDL ANLAGENBAU GESELLSCHAFT MBH, DE; HAID Michael, DE
 (72) HAID Michael, DE; GAMBERT Rolf, DE
 (54) **Sistem și procedeu de producere a combustibililor sintetici fără apă dulce**
System and process for producing synthetic fuels without fresh water
Система и способ производства синтетического топлива без пресной воды
-

- (21) **e 2022 0847 (13) A1**
 (51) **Int.Cl.:** *C07D 217/08* (2006.01.01)
C07D 471/04 (2006.01.01)
C07D 491/20 (2006.01.01)
A61K 31/47 (2006.01.01)
A61P 21/00 (2006.01.01)
- (96) 22160176.8, 2017.02.10
 (97) 4032877, 2022.07.27
 (31) 201662285039P
 (32) 2016.02.12
 (33) US
 (71) CYTOKINETICS, INCORPORATED, US
 (72) SATO Ippei, JP; KAMIKUBO Takashi, JP; MIURA Masanori, JP; MATSUSHIMA Yuji, JP; TANAKA Hiroaki, JP; SHIINA Yasuhiro, JP; YAMAKI Susumu, JP; SAITO Tomoyuki, JP; KIYOHARA Hiroshi, JP; OHE Munemichi, JP; MIHARA Kayoko, JP; MORGAN Bradley Paul, US; MALIK Fady, US; COLLIBEE Scott Emile, US; ASHCRAFT Luke, US; LU Pu-Ping, US; WARRINGTON Jeffrey Michael, US; GARARD Marc, US
- (54) **Derivați de tetrahidroizochinolină**
Tetrahydroisoquinoline derivatives
Производные тетрагидроизохинолина
-
- (21) **e 2022 0848 (13) A1**
 (51) **Int.Cl.:** *E04B 2/74* (2006.01.01)
H02G 3/38 (2006.01.01)
E04G 21/18 (2006.01.01)
E04F 21/18 (2006.01.01)
E04B 2/78 (2006.01.01)
E04B 2/76 (2006.01.01)
- (96) 20210510.2, 2020.11.30
 (97) 4006249, 2022.06.01
 (71)(72) TASSI Alberto, IT; TASSI Stefano, IT
- (54) **Perete din gips-carton, în special pentru pozarea cablurilor și țevelor electrice și procedeul de confecționare a unui astfel de perete din gips-carton**
Plasterboard wall, particularly for housing electrical cables and pipes, and method for making such plasterboard wall
Стена из гипсокартона, в частности для прокладки электрических кабелей и труб, и способ изготовления такой стены из гипсокартона
-
- (21) **e 2022 0849 (13) A1**
 (51) **Int.Cl.:** *C12N 15/70* (2006.01.01)
 (96) 20772189.5, 2020.09.25
- (87) WO 2021/058722, 2021.04.01
 (31) 19199473
 (32) 2019.09.25
 (33) EP
 (71) KATHOLIEKE UNIVERSITEIT LEUVEN, K.U.LEUVEN R&D, BE
 (72) JANSSEN Melody, NL; AUWERX Joeri, BE; DALLMEIER Kai, BE; ONGENAE Nicolas, BE; VANSALLEN Cédric, BE; GORIS Nesyha, BE
- (54) **Vectori mari și procedee de producție de mare randament**
Large vectors and methods for high-yield production
Большие векторы и способы высокопродуктивного производства
-
- (21) **e 2022 0850 (13) A1**
 (51) **Int.Cl.:** *A61K 9/00* (2006.01.01)
A61K 47/26 (2006.01.01)
A61K 31/00 (2006.01.01)
A61K 45/06 (2006.01.01)
- (96) 20772317.2, 2020.09.22
 (87) WO 2021/058454, 2021.04.01
 (31) 19199337
 (32) 2019.09.24
 (33) EP
 (71) CHIESI FARMACEUTICI S.P.A., IT
 (72) GUIDI Tomaso, IT; BENASSI Andrea, IT
- (54) **Noi particule purtătoare pentru formulări de pulbere uscată pentru inhalare**
Novel carrier particles for dry powder formulations for inhalation
Новые частицы-носители для составов сухих порошков для ингаляций
-
- (21) **e 2022 0851 (13) A1**
 (51) **Int.Cl.:** *A61K 39/395* (2006.01.01)
C07K 16/28 (2006.01.01)
C07K 16/30 (2006.01.01)
A61P 35/00 (2006.01.01)
A61K 39/00 (2006.01.01)
- (96) 20775412.8, 2020.09.14
 (87) WO 2021/059075, 2021.04.01
 (31) 201962907224P
 (32) 2019.09.27
 (33) US
 (71) JANSSEN BIOTECH, INC., US
 (72) BLACKWELL Wendell Lamar B, US; DOLFI Douglas V., US; LOWENSTEIN Cassandra L., US; VERONA Raluca I., US

- (54) **Anticorpi anti-CEACAM și utilizările acestora**
Anti-CEACAM antibodies and uses thereof
Анти-СЕАСАМ антитела и их применения

(21) **e 2022 0852 (13) A1**

- (51) **Int.Cl.:** **A61K 31/498** (2006.01.01)
A61K 39/395 (2006.01.01)
A61K 45/06 (2006.01.01)
A61P 35/00 (2006.01.01)

(96) 20781355.1, 2020.09.25

(87) WO 2021/058798, 2021.04.01

(31) 201962906517P

(32) 2019.09.26

(33) US

(71) JANSSEN PHARMACEUTICA NV, BE

(72) SHALABY Waleed S., US; SANTIAGO-WALKER Ademi Elena, US; VERONA Raluca, US; ZUDAIRE Enrique, US

- (54) **Utilizarea inhibitorilor FGFR în cancerele modificate genetic FGFR pentru îmbunătățirea răspunsului pacientului la inhibitorii punctelor de control imunitar în setările de tratament secvențial**
Use of FGFR inhibitors in FGFR-genetically altered cancers to enhance patient response to immune checkpoint inhibitors in sequential treatment settings
Применение ингибиторов FGFR при FGFR-генетически измененных раковых заболеваниях для усиления ответа пациента на ингибиторы иммунных контрольных точек в условиях последовательного лечения

(21) **e 2022 0853 (13) A1**

- (51) **Int.Cl.:** **A61K 31/497** (2006.01.01)
A61P 25/20 (2006.01.01)

(96) 20781357.7, 2020.09.25

(87) WO 2021/058810, 2021.04.01

(31) 201962906166P

(32) 2019.09.26

(33) US

(71) ANGELINI S.P.A., IT

(72) CALISTI Fabrizio, IT; RAGNI Lorella, IT; TONGIANI Serena, IT; PICOLLO Rossella, IT; OGGIANU Laura, IT

- (54) **Compoziții de trazodonă pentru copii și metodă de tratament al acestora**

Pediatric trazodone compositions and method of treatment thereof

Композиции trazодона для детей и метод их лечения

(21) **e 2022 0854 (13) A1**

- (51) **Int.Cl.:** **C07D 403/14** (2006.01.01)
C07D 401/14 (2006.01.01)
C07D 405/14 (2006.01.01)
C07D 413/14 (2006.01.01)
C07D 417/14 (2006.01.01)
C07D 451/02 (2006.01.01)
C07D 455/02 (2006.01.01)
C07D 471/04 (2006.01.01)
C07D 487/04 (2006.01.01)
C07D 491/107 (2006.01.01)
C07D 498/04 (2006.01.01)
C07D 498/08 (2006.01.01)
A61K 31/4196 (2006.01.01)
A61P 35/00 (2006.01.01)

(96) 20786063.6, 2020.09.22

(87) WO 2021/059136, 2021.04.01

(31) 201962905532P; 202063021216P;
202063069831P

(32) 2019.09.25; 2020.05.07; 2020.08.25

(33) US; US; US

(71) PFIZER INC., US

(72) FENSOME Andrew, US; FISHER Ethan Lawrence, US; GAJIWALA Ketan S., US; HUH Chan Woo, US; JALAIIE Mehran, US; MCALPINE Indrawan James, US; PATMAN Ryan, US; RUI Eugene Yuanjin, US; TRAN Tuan Phong, US; WYTHES Martin James, US; ZHANG Lei, US; ZHOU Dahui, US

- (54) **Modulatori poliheterociclici ai STING (Stimulator al genelor interferonului)**
Polyheterocyclic modulators of STING (Stimulator of Interferon Genes)
Полигетероциклические модуляторы STING (Стимулятор генов интерферона)

(21) **e 2022 0855 (13) A1**

- (51) **Int.Cl.:** **C07K 16/24** (2006.01.01)
A61K 39/395 (2006.01.01)
A61P 35/00 (2006.01.01)

(96) 20789783.6, 2020.09.25

(87) WO 2021/062244, 2021.04.01

(31) 201962906008P; 202063081705P

(32) 2019.09.25; 2020.09.22

(33) US; US

(71) SURFACE ONCOLOGY, INC., US

(72) STRAND Jamie, US; HILL Jonathan, US; MOODLEY Devan, US

(54) **Anticorpi anti-IL-27 și utilizările acestora**
Anti-IL-27 antibodies and uses thereof
Анти-IL-27-антитела и их применения

(21) **e 2022 0856 (13) A1**

(51) **Int.Cl.:** **A61K 31/426** (2006.01.01)
A61K 31/573 (2006.01.01)
A61P 5/00 (2006.01.01)
C07D 277/42 (2006.01.01)

(96) 20789785.1, 2020.09.25

(87) WO 2021/062246, 2021.04.01

(31) 201962906967P

(32) 2019.09.27

(33) US

(71) NEUROCRINE BIOSCIENCES, INC., US

(72) SMITH Evan, US; LUO Sha, US; LOEWEN Gordon Raphael, US; ASHWEEK Neil J., US; WILLIAMS John P., US

(54) **Antagoniști ai receptorului CRF și procedee de utilizare**
CRF receptor antagonists and methods of use
Антагонисты рецептора CRF и способы применения

(21) **e 2022 0857 (13) A1**

(51) **Int.Cl.:** **A01N 25/34** (2006.01.01)
A01N 43/56 (2006.01.01)
A01P 7/04 (2006.01.01)

(96) 20790130.7, 2020.09.26

(87) WO 2021/062338, 2021.04.01

(31) 201962906801P

(32) 2019.09.27

(33) US

(71) FMC CORPORATION, US; FMC AGRO SINGAPORE PTE. LTD., SG

(72) NI Chungeng, US; LONG Hao, US; SHI Jinhua, US; XU Yonggui, US; ZHENG Shuai, US

(54) **Compoziție de antranilamidă**
Anthranilamide composition
Композиция антраниламида

(21) **e 2022 0858 (13) A1**

(51) **Int.Cl.:** **B65D 5/74** (2006.01.01)
B65D 47/08 (2006.01.01)
B65D 50/06 (2006.01.01)
B65D 55/16 (2006.01.01)

(96) 20793442.3, 2020.09.24

(87) WO 2021/059172, 2021.04.01

(31) 201900017249; 202000018142

(32) 2019.09.25; 2020.07.27

(33) IT; IT

(71) EASY PLAST S.R.L., IT

(72) SILLA Roberto, IT; MICHETTI Luigino, IT

(54) **Dispozitiv de deschidere/închidere pentru container pentru produse turnabile**
Opening/closing device for a container for pourable products
Открывающее/закрывающее устройство для контейнера для сыпучих продуктов

(21) **e 2022 0859 (13) A1**

(51) **Int.Cl.:** **A61P 43/00** (2006.01.01)
C07D 213/61 (2006.01.01)
C07D 213/65 (2006.01.01)
C07D 213/68 (2006.01.01)
C07D 221/04 (2006.01.01)
C07D 239/34 (2006.01.01)
C07D 333/38 (2006.01.01)
C07D 401/12 (2006.01.01)
A61K 31/495 (2006.01.01)
A61K 31/444 (2006.01.01)
A61P 25/00 (2006.01.01)
A61P 29/00 (2006.01.01)

(96) 20807102.7, 2020.09.25

(87) WO 2021/059017, 2021.04.01

(31) 2019174311

(32) 2019.09.25

(33) JP

(71) TAKEDA PHARMACEUTICAL COMPANY LIMITED, JP

(72) OGURO Yuya, JP; KAMATA Makoto, JP; IKEDA Shuhei, JP; WAKABAYSAHI Takeshi, JP; TOKUNAGA Norihito, JP; KAMEI Taku, JP; ITO Mitsuhiro, JP; MATSUMOTO Shigemitsu, JP; KAMITANI Hirotaka, JP; HIRAYAMA Takaharu, JP; TANAKA Toshio, JP; BANNO Hiroshi, JP; TAKAKURA Nobuyuki, JP; YONEMORI Jinichi, JP; FUJIMOTO Taku-ya, JP

(54) **Compus heterociclic și utilizarea acestuia**
Heterocyclic compound and use thereof
Гетероциклическое соединение и его применение

(21) **e 2022 0860 (13) A1**

(51) **Int.Cl.:** **A61K 9/127** (2006.01.01)
A61K 47/06 (2006.01.01)
A61K 47/18 (2017.01.01)
A61K 47/24 (2006.01.01)
A61K 8/04 (2006.01.01)
A61K 8/14 (2006.01.01)

- (96) 20867009.1, 2020.09.23
 (87) WO 2021/056106, 2021.04.01
 (31) 201962904584P; 201962904606P
 (32) 2019.09.23; 2019.09.23
 (33) US; US
 (71) DDS RESEARCH INC., CA
 (72) FOLDVARI Marianna, CA
 (54) **Compoziții de vezicule lipidice cu agenți intensificatori ai penetrării**
Lipid vesicle compositions with penetration enhancing agents
Композиции липидных везикул с агентами, усиливающими проникновение
-
- (21) **e 2022 0861 (13) A1**
 (51) **Int.Cl.:** **A61K 31/375** (2006.01.01)
A61K 33/00 (2006.01.01)
A61K 33/04 (2006.01.01)
 (96) 20868340.9, 2020.09.25
 (87) WO 2021/062089, 2021.04.01
 (31) 201962905638P
 (32) 2019.09.25
 (33) US
 (71) GOLDFINCH BIO, INC., US
 (72) YU Maolin, US; WILLIAMS Brett D., US; LEDEBOER Mark W., US; HARMANGE Jean-Christophe P., US; CARRA Sydney E., US
 (54) **Inhibitori ai xantinei CB1**
Xanthine CB1 inhibitors
Ингибиторы ксантина CB1
-
- (21) **e 2022 0862 (13) A1**
 (51) **Int.Cl.:** **A61K 38/19** (2006.01.01)
A61P 37/02 (2006.01.01)
A61P 37/04 (2006.01.01)
A61K 39/39 (2006.01.01)
A61L 27/52 (2006.01.01)
A61K 9/16 (2006.01.01)
A61L 27/20 (2006.01.01)
A61L 27/54 (2006.01.01)
A61L 27/48 (2006.01.01)
 (96) 20868441.5, 2020.09.23
 (87) WO 2021/061837, 2021.04.01
 (31) 201962904446P
 (32) 2019.09.23
 (33) US
 (71) PRESIDENT AND FELLOWS OF HARVARD COLLEGE, US; THE GENERAL HOSPITAL CORPORATION, US
 (72) NAJIBI Alexander J., US; SHAH Nisarg J., US; WANG Hua, US; MOONEY David J., US; SCADDEN David T., US
 (54) **Vaccin fără antigen pe bază de biomaterial și utilizarea acestuia**
Biomaterial-based antigen free vaccine and the use thereof
Безантигенная вакцина на основе биоматериала и ее применение
-
- (21) **e 2022 0863 (13) A1**
 (51) **Int.Cl.:** **C07D 403/14** (2006.01.01)
C07D 401/14 (2006.01.01)
A61P 35/00 (2006.01.01)
A61K 31/505 (2006.01.01)
A61K 31/435 (2006.01.01)
 (96) 20868772.3, 2020.09.24
 (87) WO 2021/057853, 2021.04.01
 (31) PCT/CN2019/1082
 (32) 2019.09.26
 (33) WO
 (71) NOVARTIS AG, CH
 (72) DAI Xuan, CN; DORE Michael, CA; GU Xiang-Ju Justin, CN; LIU Kevin Kun Chin, CN; MAK Sing Yeung Frankie, SG; MI Yuan, CN; OYANG Counde, US; PAPILLON Julien, US; QI Wei (Vicky), CN; YAN Xiaoxia, CN; YU Zhengtian, CN; ZHANG Ji Yue (Jeff), CN; ZHAO Kehao, US; LI Ling, CN
 (54) **Compuși azachinolinici și utilizările acestora**
Aza-quinoline compounds and uses thereof
Азахинолиновые соединения и их применения
-
- (21) **e 2022 0864 (13) A1**
 (51) **Int.Cl.:** **A61K 31/429** (2006.01.01)
C07D 493/04 (2006.01.01)
C07D 495/04 (2006.01.01)
 (96) 20869741.7, 2020.09.24
 (87) WO 2021/061929, 2021.04.01
 (31) 201962905606P
 (32) 2019.09.25
 (33) US
 (71) NIROGY THERAPEUTICS, INC., US
 (72) SANDANAYAKA Vincent, US; GORECZNY Gregory, US

(54) **Carboxilați biciclici în calitate de modulatori ai transportatorilor și utilizările acestora**
Bicyclic carboxylates as modulators of transporters and uses thereof
Бициклические карбоксилаты в качестве модуляторов транспортеров и их применения

(21) **e 2022 0865 (13) A1**

(51) **Int.Cl.: C07K 16/28** (2006.01.01)

(96) 20870076.5, 2020.09.28

(87) WO 2021/062382, 2021.04.01

(31) 201962906918P

(32) 2019.09.27

(33) US

(71) AGENUS INC., US

(72) CHAND Dhan Sidhartha, US; JAWAD Zahra, US; ILKOW Veronica Franciszka, US

(54) **Proteine heterodimerice**
Heterodimeric proteins
Гетеродимерные белки

(21) **e 2022 0866 (13) A1**

(51) **Int.Cl.: A61B 5/00** (2006.01.01)

A61B 5/03 (2006.01.01)

(96) 21151982.2, 2021.01.18

(97) 4029433, 2022.07.20

(71)(72) BÜYÜKYILDIZ Volkan Görkem, DE

(54) **Metodă de monitorizare a ingestiei de lapte matern de către sugar**
Method of monitoring intake of breast milk by an infant
Метод контроля потребления грудного молока младенцем

(21) **e 2022 0867 (13) A1**

(51) **Int.Cl.: A61K 39/00** (2006.01.01)

C07K 14/705 (2006.01.01)

C07K 14/47 (2006.01.01)

C07K 7/06 (2006.01.01)

C07K 7/08 (2006.01.01)

(96) 22151693.3, 2018.01.26

(97) 4035675, 2022.08.03

(31) 102017101671; 201762451255P

(32) 2017.01.27; 2017.01.27

(33) DE; US

(71) IMMATICS BIOTECHNOLOGIES GMBH, DE

(72) SCHUSTER Heiko, DE; PEPER Janet, DE;

RÖHLE Kevin, DE; WAGNER Philipp, DE; RAMMENSEE Hans-Georg, DE

(54) **Noi peptide și combinație de peptide pentru utilizare în imunoterapie împotriva cancerului ovarian și a altor tipuri de cancer**

Novel peptides and combination of peptides for use in immunotherapy against ovarian cancer and other cancers

Новые пептиды и комбинации пептидов для применения в иммунотерапии рака яичников и других видов рака

(21) **e 2022 0868 (13) A1**

(51) **Int.Cl.: C07C 211/45** (2006.01.01)

C07C 233/64 (2006.01.01)

(96) 20781102.7, 2020.09.23

(87) WO 2021/059146, 2021.04.01

(31) 201900017330

(32) 2019.09.26

(33) IT

(71) FMC AGRICULTURAL PRODUCTS INTERNATIONAL AG, CH

(72) ZANARDI Giampaolo, IT; MEREGHETTI Pierangelo, IT; BELLANDI Paolo, IT

(54) **Procedeu de obținere a (R)-4-aminoindanului și amidelor corespunzătoare**

Process for preparing (R)-4-aminoindane and corresponding amides

Способ получения (R)-4-аминоиндана и соответствующих амидов

(21) **e 2022 0869 (13) A1**

(51) **Int.Cl.: C07D 471/04** (2006.01.01)

A61K 31/519 (2006.01.01)

A61P 31/04 (2006.01.01)

A61P 31/06 (2006.01.01)

(96) 20789009.6, 2020.09.29

(87) WO 2021/063914, 2021.04.08

(31) 19200366

(32) 2019.09.30

(33) EP

(71) JANSSEN SCIENCES IRELAND UNLIMITED COMPANY, IE

(72) GUILLEMONT Jérôme Émile Georges, FR; MOTTE Magali Madeleine Simone, FR; WEIDNER Steffen Friedrich Walter, FR; LANCKACKER Ellen Anita, BE; LAMMENS Godelieve Maria J, BE; LAMPRECHT Dirk Antonie, BE

(54) **Compuși antibacterieni de 4-chinolinonă**
4-Quinolone antibacterial compounds
Антибактериальные соединения 4-
хинолинона

(21) **e 2022 0870 (13) A1**

(51) **Int.Cl.:** **A61K 38/04** (2006.01.01)
A61K 38/07 (2006.01.01)
A61K 38/24 (2006.01.01)
A61P 7/04 (2006.01.01)
C07K 5/10 (2006.01.01)

(96) 20789291.0, 2020.09.30

(87) WO 2021/066649, 2021.04.08

(31) 201962908442P; 202063045752P

(32) 2019.09.30; 2020.06.29

(33) US; US

(71) EBI ANTI SEPSIS B.V., NL

(72) PICKKERS Roelof Peter, NL; WENSVOORT Gert, NL

(54) **Metode de tratament pentru modificarea hemodinamicii**
Methods of treatment for modifying hemodynamics
Методы лечения для модификации гемодинамики

(21) **e 2022 0871 (13) A1**

(51) **Int.Cl.:** **C07D 471/04** (2006.01.01)
A61K 31/519 (2006.01.01)
A61P 31/04 (2006.01.01)
A61P 31/06 (2006.01.01)

(96) 20789483.3, 2020.09.29

(87) WO 2021/063915, 2021.04.08

(31) 19200377

(32) 2019.09.30

(33) EP

(71) JANSSEN SCIENCES IRELAND UNLIMITED COMPANY, IE

(72) GUILLEMONT Jérôme Émile Georges, FR; WEIDNER Steffen Friedrich Walter, FR; LANCKACKER Ellen Anita, BE; LAMMENS Godelieve Maria J, BE; LAMPRECHT Dirk Antonie, BE

(54) **Compuși antibacterieni**
Antibacterial compounds
Антибактериальные соединения

(21) **e 2022 0872 (13) A1**

(51) **Int.Cl.:** **C07D 401/14** (2006.01.01)

A61P 3/00 (2006.01.01)

A61K 31/506 (2006.01.01)

(96) 20789680.4, 2020.09.30

(87) WO 2021/064590, 2021.04.08

(31) 201962911094P; 202063074123P

(32) 2019.10.04; 2020.09.03

(33) US; US

(71) PFIZER INC., US

(72) EDMONDS David James, US; FILIPSKI Kevin James, US; FUTATSUGI Kentaro, US; GARNSEY Michelle Renee, US; LEE Jack Chang Hung, US; SMALTZ Daniel Jonathan, US

(54) **Inhibitor al diacilglicerol-aciltransferazei 2**
Diacylglycerol acyltransferase 2 inhibitor
Ингибитор диацилглицерол-
ацилтрансферазы 2

(21) **e 2022 0873 (13) A1**

(51) **Int.Cl.:** **A61P 31/00** (2006.01.01)
A61K 31/519 (2006.01.01)
A61P 35/00 (2006.01.01)
C07D 471/04 (2006.01.01)
C07D 519/00 (2006.01.01)

(96) 20792508.2, 2020.09.29

(87) WO 2021/067217, 2021.04.08

(31) 201962908317P

(32) 2019.09.30

(33) US

(71) INCYTE CORPORATION, US

(72) LI Jingwei, US; WU Liangxing, US; YAO Wenqing, US

(54) **Compuși pirido[3,2-d]pirimidinici în calitate de imunomodulatori**
Pyrido[3,2-d]pyrimidine compounds as immunomodulators
Пиридо[3,2-d]пиримидиновые соединения в качестве иммуномодуляторов

(21) **e 2022 0874 (13) A1**

(51) **Int.Cl.:** **C12N 7/00** (2006.01.01)
A61P 7/04 (2006.01.01)
A61K 48/00 (2006.01.01)

(96) 20792852.4, 2020.09.30

(87) WO 2021/067389, 2021.04.08

(31) 201962908390P

(32) 2019.09.30

(33) US

- (71) BIOVERATIV THERAPEUTICS INC., US; FONDAZIONE TELETHON, IT; OSPEDALE SAN RAFFAELE S.R.L., IT
- (72) KROETSCH Andrew, US; ZARRAGA Isidro, US
- (54) **Formulări de vectori lentivirali**
Lentiviral vector formulations
Препаративные формы лентивирусных векторов

-
- (21) **e 2022 0875 (13) A1**
- (51) **Int.Cl.:** **C12Q 1/6883** (2018.01.01)
- (96) 20796979.1, 2020.10.02
- (87) WO 2021/067667, 2021.04.08
- (31) 201962910871P
- (32) 2019.10.04
- (33) US
- (71) THE REGENTS OF THE UNIVERSITY OF MICHIGAN, US
- (72) GUDJONSSON Johann, US; TSOI Lam Cheung, US
- (54) **Metode de determinare a răspunsului la terapia anti-factor de necroză tumorală în tratamentul psoriazisului**
Methods for determining responsiveness to anti-tumor necrosis factor therapy in the treatment of psoriasis
Методы определения ответа на терапию анти-фактора некроза опухоли при лечении псориаза

-
- (21) **e 2022 0876 (13) A1**
- (51) **Int.Cl.:** **C07K 16/00** (2006.01.01)
- (96) 20799818.8, 2020.10.02
- (87) WO 2021/064671, 2021.04.08
- (31) 201962909841P
- (32) 2019.10.03
- (33) US
- (71) JANSSEN BIOTECH, INC., US
- (72) VENKATARAMANI Sathyadevi, US; GANESAN Rajkumar, US; SINGH Sanjaya, US
- (54) **Procedee de producere a agenților bioterapeutici cu stabilitate crescută prin optimizarea secvenței**
Methods for producing biotherapeutics with increased stability by sequence optimization

Способы получения биотерапевтических агентов с повышенной стабильностью путем оптимизации последовательности

-
- (21) **e 2022 0877 (13) A1**
- (51) **Int.Cl.:** **C07K 14/31** (2006.01.01)
A61K 39/085 (2006.01.01)
- (96) 20800380.6, 2020.10.02
- (87) WO 2021/067785, 2021.04.08
- (31) 201962909473P; 201962909458P
- (32) 2019.10.02; 2019.10.02
- (33) US; US
- (71) JANSSEN VACCINES & PREVENTION B.V., NL; THE UNIVERSITY OF CHICAGO, US
- (72) POOLMAN Jan Theunis, NL; SCHNEEWIND Olaf, US; MISSIAKAS Dominique, US; SUN Yan, US; KIM Hwan Keun, US; SHI Miaomiao, US; CHEN Xinhai, US; FERNANDEZ Jeffrey A., US
- (54) **Peptide de stafilococ și procedee de utilizare**
Staphylococcus peptides and methods of use
Пептиды стафилококка и способы применения

-
- (21) **e 2022 0878 (13) A1**
- (51) **Int.Cl.:** **A61K 39/00** (2006.01.01)
A61K 39/395 (2006.01.01)
A61P 35/00 (2006.01.01)
A61P 35/02 (2006.01.01)
C07K 14/705 (2006.01.01)
- (96) 20870483.3, 2020.09.29
- (87) WO 2021/067310, 2021.04.08
- (31) 201962908209P
- (32) 2019.09.30
- (33) US
- (71) CANDEL THERAPEUTICS, INC., US; BRIGHAM AND WOMEN'S HOSPITAL, US
- (72) AGUILAR-CORDOVA Carlos Estuardo, US; GUZIK Brian, US; KOCH Marilyn, US; LAWLER Sean, US
- (54) **Tratament combinat al cancerului cu GMCI și ATRI**
Combination GMCI and ATRI cancer treatment
Комбинированное лечение рака GMCI и ATRI

- (21) **e 2022 0879 (13) A1**
 (51) **Int.Cl.:** **A61P 25/02** (2006.01.01)
C12N 15/86 (2006.01.01)
 (96) 20870938.6, 2020.09.30
 (87) WO 2021/067448, 2021.04.08
 (31) 201962907834P
 (32) 2019.09.30
 (33) US
 (71) APPLIED GENETIC TECHNOLOGIES CORPORATION, US
 (72) BARTOLOME Chris, US; JARAMILLO Luis David, US; TIMMERS Adrian, US; PENNOCK Steven, US; SHEARMAN Mark, US
 (54) **Sisteme pe bază de virus adeno-asociat (AAV) pentru tratamentul hipoacuziei genetice**
Adeno-associated virus (AAV) systems for treatment of genetic hearing loss
Системы на основе аденоассоциированного вируса (AAV) для лечения генетической потери слуха

- (21) **e 2022 0880 (13) A1**
 (51) **Int.Cl.:** **B01D 21/24** (2006.01.01)
B01D 24/38 (2006.01.01)
B01D 24/48 (2006.01.01)
B01D 24/44 (2006.01.01)
B01D 21/00 (2006.01.01)
B01D 21/01 (2006.01.01)
B01D 21/02 (2006.01.01)
B01D 21/30 (2006.01.01)
B01D 21/32 (2006.01.01)
B01D 21/34 (2006.01.01)
B01D 33/00 (2006.01.01)
C02F 1/24 (2006.01.01)
C02F 1/52 (2006.01.01)
C02F 9/00 (2006.01.01)
C02F 11/12 (2019.01.01)
C02F 11/14 (2019.01.01)
C02F 103/20 (2006.01.01)

- (96) 20871197.8, 2020.09.29
 (87) WO 2021/064725, 2021.04.08
 (31) 26976419
 (32) 2019.10.02
 (33) IL
 (71) TEVET WATER TECHNOLOGIES LTD, IL
 (72) ZIDON Yehoyada Aviah, IL; ZIDON Bnaya, IL; LEVY Eytan Baruch, IL
 (54) **Sistem de tratare a apelor uzate**
Wastewater treatment system
Система очистки сточных вод

- (21) **e 2022 0881 (13) A1**
 (51) **Int.Cl.:** **A61K 31/4164** (2006.01.01)
C07D 235/04 (2006.01.01)
A61P 13/12 (2006.01.01)
 (96) 20871404.8, 2020.10.05
 (87) WO 2021/067946, 2021.04.08
 (31) 201962910758P
 (32) 2019.10.04
 (33) US
 (71) GOLDFINCH BIO, INC., US
 (72) REILLY John Francis, US; DAGON Yossi, US; RAGHU Hari, US; COEFFET-LE GAL Marie-Francoise Yveline, US; DANIELS Matthew H., US; YU Maolin, US; LEDEBOER Mark W., US; HARMANGE Jean-Christophe P., US; MUNDDEL Peter H., US
 (54) **Tratament pe bază de biomarkeri al glomerulosclerozei segmentare focale și nefropatiei diabetice**
Biomarker-based treatment of focal segmental glomerulosclerosis and diabetic kidney disease
Лечение фокально-сегментарного гломерулосклероза и диабетической нефропатии на основе биомаркеров

- (21) **e 2022 0882 (13) A1**
 (51) **Int.Cl.:** **B01D 15/04** (2006.01.01)
B01J 41/07 (2017.01.01)
 (96) 20872029.2, 2020.10.01
 (87) WO 2021/062544, 2021.04.08
 (31) 201962909292P
 (32) 2019.10.02
 (33) US
 (71) ENERKEM INC., CA
 (72) BUREAU Charles, CA; VALSECCHI Boris, CA; ROSS Jean-Philippe, CA
 (54) **Îndepărtarea în fază lichidă a urmelor de iodură dintr-un mediu organic cu utilizarea unui adsorbant schimbător de ioni cu amine terțiare**
Liquid phase removal of trace of iodide from an organic media using tertiary amine ion exchange adsorbent
Жидкофазное удаление следов йодида из органической среды с использованием ионообменного адсорбента третичных аминов

- (21) e 2022 0883 (13) A1
 (51) Int.Cl.: A61K 31/536 (2006.01.01)
 C07D 265/22 (2006.01.01)
 C07D 498/04 (2006.01.01)
 A61P 17/00 (2006.01.01)
- (96) 20872712.3, 2020.09.30
 (87) WO 2021/067335, 2021.04.08
 (31) 201962909006P
 (32) 2019.10.01
 (33) US
 (71) MOLECULAR SKIN THERAPEUTICS, INC., US
 (72) BETZ Andreas, US; ZAMBONI Robert, US
- (54) **Compuși de benzoxazinonă în calitate de inhibitori duali ai KLK5/7**
Benzoxazinone compounds as KLK5/7 dual inhibitors
Соединения бензоксазинона в качестве двойных ингибиторов KLK5/7
-
- (21) e 2022 0884 (13) A1
 (51) Int.Cl.: A61K 35/74 (2015.01.01)
 A61K 35/66 (2015.01.01)
 A23L 33/135 (2016.01.01)
 C12N 1/20 (2006.01.01)
 A61K 35/00 (2006.01.01)
- (96) 20872800.6, 2020.09.23
 (87) WO 2021/067100, 2021.04.08
 (31) 201962909186P
 (32) 2019.10.01
 (33) US
 (71) MARVELBIOME, INC., US
 (72) GOVINDAN Jothi Amaranath, US; JAYAMANI Elamparithi, US; CHATTER Priti H., US
- (54) **Compoziții și procedee de extindere a duratei de viață**
Compositions and methods for extending lifespan
Композиции и способы увеличения продолжительности жизни
-
- (21) e 2022 0885 (13) A1
 (51) Int.Cl.: A61K 31/435 (2006.01.01)
 C07D 471/04 (2006.01.01)
 A61P 35/00 (2006.01.01)
- (96) 20872816.2, 2020.10.01
 (87) WO 2021/067569, 2021.04.08
 (31) 201962908952P; 202063050384P
 (32) 2019.10.01; 2020.07.10
- (33) US; US
 (71) GOLDFINCH BIO, INC., US
 (72) MALOJCIC Goran, CH; DANIELS Matthew H., US; WILLIAMS Brett D., US; YU Maolin, US; LEDEBOER Mark W., US; HARMANGE Jean-Christophe P., US; WANG Jenna Lijie, US
- (54) **Inhibitori 1,6-naftiridinici substituiți ai CDK5**
Substituted 1,6-naphthyridine inhibitors of CDK5
Замещенные 1,6-нафтиридиновые ингибиторы CDK5
-
- (21) e 2022 0886 (13) A1
 (51) Int.Cl.: C07K 16/28 (2006.01.01)
 A61K 31/436 (2006.01.01)
 A61K 35/17 (2015.01.01)
 A61P 35/00 (2006.01.01)
 A61P 37/04 (2006.01.01)
- (96) 20873077.0, 2020.09.30
 (87) WO 2021/067347, 2021.04.08
 (31) 201962908082P
 (32) 2019.09.30
 (33) US
 (71) 2SEVENTY BIO, INC., US
 (72) JARJOUR Jordan, US; ASTRAKHAN Alexander, US; LEUNG Wai-Hang, US
- (54) **Complexe imunoreceptoare reglate de un agent de dimerizare**
Dimerizing agent regulated immunoreceptor complexes
Иммунорецепторные комплексы, регулируемые димеризующим агентом
-
- (21) e 2022 0887 (13) A1
 (51) Int.Cl.: A61K 31/404 (2006.01.01)
 A61K 31/4045 (2006.01.01)
 A61K 31/407 (2006.01.01)
- (96) 20873256.0, 2020.09.30
 (87) WO 2021/067506, 2021.04.08
 (31) 201962909113P
 (32) 2019.10.01
 (33) US
 (71) ARENA PHARMACEUTICALS, INC., US
 (72) NGUYEN-CLEARY Thai Curtis, US; ACEVEDO Lisette Marie, US
- (54) **Metode de tratament al stărilor legate de receptorul S1P1**
Methods of treating conditions related to the S1P1 receptor

Методы лечения состояний, связанных с рецептором S1P1

-
- (21) **e 2022 0888 (13) A1**
 (51) **Int.Cl.:** **A61K 38/18** (2006.01.01)
A61P 27/02 (2006.01.01)
 (96) 21155393.8, 2021.02.05
 (97) 4039269, 2022.08.10
 (71) DOMPE' FARMACEUTICI S.P.A., IT
 (72) ARAMINI Andrea, IT; AMENDOLA Piergiorgio, IT; SIRICO Anna, IT; D'ANNIBALLE Gaetano, IT; CATTANI Franca, IT; ALLEGRETTI Marcello, IT; MANTELLI Flavio, IT
 (54) **Izoforma FCN pentru utilizare în tratamentul patologiilor oculare**
NGF isoform for use in the treatment of ocular pathologies
Изоформа ФРН для применения при лечении глазных патологий
-

- (21) **e 2022 0889 (13) A1**
 (51) **Int.Cl.:** **C07D 401/12** (2006.01.01)
C07D 231/56 (2006.01.01)
C07D 209/40 (2006.01.01)
C07D 209/48 (2006.01.01)
C07D 487/04 (2006.01.01)
C07D 471/04 (2006.01.01)
C07D 403/12 (2006.01.01)
C07D 403/04 (2006.01.01)
C07D 403/06 (2006.01.01)
C07D 401/14 (2006.01.01)
C07D 401/04 (2006.01.01)
C07D 401/06 (2006.01.01)
C07D 405/12 (2006.01.01)
C07D 209/12 (2006.01.01)
C07D 209/42 (2006.01.01)
A61K 31/416 (2006.01.01)
A61P 37/00 (2006.01.01)
A61P 37/06 (2006.01.01)
A61P 25/00 (2006.01.01)
A61P 21/04 (2006.01.01)
A61K 31/4439 (2006.01.01)
A61K 31/404 (2006.01.01)
A61P 13/00 (2006.01.01)
A61K 31/4035 (2006.01.01)
A61P 13/12 (2006.01.01)
A61P 25/28 (2006.01.01)
A61P 9/00 (2006.01.01)

(96) 21173901.6, 2017.02.01

- (97) 3925956, 2021.12.22
 (31) 201662289653P
 (32) 2016.02.01
 (33) US
 (71) BIOCRYST PHARMACEUTICALS, INC., US
 (72) KOTIAN Pravin L, US; BABU Yarlagadda S., US; ZHANG Weihe, US; VOGETI Lakshminarayana, US; WU Minwan, US; CHINTAREDDY Venkat R., US; RAMAN Krishnan, US

- (54) **Derivați de 1H-indazol-3-carboxamidă și compuși înrudiți în calitate de inhibitori ai factorului D pentru tratamentul bolilor caracterizate prin activitatea aberantă a sistemului complementului, cum ar fi, de exemplu, tulburările imunologice**
1H-indazole-3-carboxamide derivatives and related compounds as factor D inhibitors for treating diseases characterized by aberrant complement system activity, such as e.g. immunological disorders
Производные 1H-индазол-3-карбоксамиды и родственные соединения в качестве ингибиторов фактора D для лечения заболеваний, характеризующихся аберрантной активностью системы комплемента, таких как, например, иммунологические нарушения
-

- (21) **e 2022 0890 (13) A1**
 (51) **Int.Cl.:** **D03D 41/00** (2006.01.01)
D03C 13/00 (2006.01.01)
D03C 9/06 (2006.01.01)
 (96) 21726609.7, 2021.05.11
 (87) WO 2021/228864, 2021.11.18
 (31) 202020002061U
 (32) 2020.05.12
 (33) DE
 (71)(72) CASTENS Sybille, DE
 (54) **Război de țesut cu grinzi de ghidare mobile**
Loom with movable guide beams
Ткацкий станок с подвижными направляющими балками

FF4A Brevete de invenție acordate / Granted patents for invention / Предоставленные патенты на изобретения

Orice persoană interesată are dreptul să ceară revocarea în tot sau în parte a hotărârii de acordare a brevetului în termen de 6 luni de la data publicării mențiunii privind acordarea brevetului. Opoziția se face în scris și motivat la AGEPI, în baza motivelor prevăzute de art. 57 alin. (2) din Legea nr. 50/2008 privind protecția invențiilor.

Any person shall be entitled to request a full or partial revocation of any decision to grant a patent within 6 months as from the date of publication of the mention of the grant of the patent. The opposition shall be reasoned and filed in writing with AGEPI according to the provisions of Article 57(2) of the Law No. 50/2008 on the Protection of Inventions.

Любое лицо вправе подать в AGEPI мотивированное возражение о полном или частичном аннулировании решения о предоставлении патента в течение 6 месяцев с даты публикации сведений о предоставлении патента. Возражение подается в письменной форме на основании мотивов, предусмотренных в части (2) ст. 57 Закона № 50/2008 об охране изобретений.

- (11) **4817 (13) B1**
 (51) **Int. Cl.:** *A01K 67/00* (2006.01)
A23K 20/147 (2016.01)
A23K 50/30 (2016.01)
A23K 10/16 (2016.01)
A23K 10/38 (2016.01)
A23K 10/30 (2016.01)
A23L 33/145 (2016.01)
- (21) a 2021 0027
 (22) 2021.04.29
 (71)(73) INSTITUTUL ȘTIINȚIFICO-PRACTIC DE BIOTEHNOLOGII ÎN ZOOTEHNIE ȘI MEDICINĂ VETERINARĂ, MD; INSTITUTUL DE MICROBIOLOGIE ȘI BIOTEHNOLOGIE, MD
- (72) PÎRLOG Alisa, MD; CARAPIREA Anatol, MD; DARIE Grigore, MD; CIBOTARU Elena, MD; MATVIENCO Natalia, MD; BEȘLIU Alina, MD; CHISELIȚA Natalia, MD; CHISELIȚA Oleg, MD; EFREMOVA Nadejda, MD; TOFAN Elena, MD
- (54) **Procedeu de hrănire a scroafelor**
 (57) Invenția se referă la zootehnie, și anume la procedee de hrănire a scroafelor și poate fi utilizată pentru reglarea indicilor reproductivi și productivi la scroafe.
 Procedeu, conform invenției, include hrănirea scroafelor cu furaj de bază cu adaos de preparat manoproteic, obținut din biomasa de levuri din deșeurile industriei de bere, în cantitate de 3,3 ml/kg de furaj, administrat zilnic câte 3,5-4 kg/cap, în 2 rate, timp de 30 de zile până la parturiție și 10 zile după parturiție.

Revendicări: 1

*
 * *

- (54) **Process for feeding sows**
 (57) The invention relates to animal husbandry, namely to processes for feeding sows and can be used for regulating the reproductive and productive indexes in sows.
 The process, according to the invention, comprises feeding sows with the main feed with the addition of a mannoprotein preparation obtained from brewing waste yeast biomass, in the amount of 3.3 mL/kg of feed, administered daily at 3.5-4 kg/head, in 2 doses, within 30 days before farrowing and 10 days after farrowing.

Claims: 1

*
 * *

- (54) **Способ кормления свиноматок**
 (57) Изобретение относится к животноводству, а именно к способам кормления свиноматок и может быть использовано для регу-

лирования репродуктивных и производительных показателей у свиноматок.
 Способ, согласно изобретению, включает кормление свиноматок основным кормом с добавкой маннопротеинового препарата, полученного из дрожжевой биомассы из отходов пивоварения, в количестве 3,3 мл/кг корма, вводимого ежедневно по 3,5-4 кг/голову, в 2 приема, в течении 30 дней до опороса и 10 дней после опороса.

П. формулы: 1

- (11) **4818 (13) B1**
 (51) **Int. Cl.:** *A01N 47/28* (2006.01)
A01N 37/38 (2006.01)
A01N 37/10 (2006.01)
A01N 31/16 (2006.01)
A01N 55/02 (2006.01)
A01P 21/00 (2006.01)
A01C 1/06 (2006.01)
- (21) a 2021 0024
 (22) 2021.04.27
 (71)(73) INSTITUTUL DE CHIMIE, MEC, MD; INSTITUTUL DE GENETICĂ, FIZIOLOGIE ȘI PROTECȚIE A PLANTELOR AL MEC, MD
- (72) BULHAC Ion, MD; ȘTEFÎRȚĂ Anastasia, MD; BRÎNZĂ Lilia, MD; ZUBAREVA Vera, MD
- (74) JOVMIR Tudor
- (54) **Compoziție pentru plantele de cultură**
 (57) Invenția se referă la agricultură, și anume la compoziții chimice cu proprietăți de substanțe biologic active, care pot fi utilizate pentru reducerea impactului negativ al speciilor reactive de oxigen asupra plantelor de porumb și soia și pentru diminuarea destrucției oxidative a componentelor celulare.
 Se propune o compoziție pentru plantele de cultură, denumită convențional Tiogalmet, ce conține 66,7% de tiouree și 33,3% de amestec de galați de potasiu, amoniu, magneziu, molibdat de potasiu și paramolibdat de amoniu, luați în raport masic de 1:1:1:0,1:0,1, respectiv.
 Rezultatul tehnic al invenției constă în asigurarea majorării proprietăților antioxidante ale plantelor de porumb și soia în condiții optime de umiditate cu 27% și 17% și în condiții de insuficiență de umiditate cu 43% și 19%, respectiv.

Revendicări: 1

*
 * *

- (54) **Composition for cultivated plants**
 (57) The invention relates to agriculture, namely to chemical compositions with properties of bio-

logically active substances that can be used to reduce the negative impact of reactive oxygen species on corn and soybean plants and to reduce the oxidative degradation of cellular components.

A composition for cultivated plants is proposed, conditionally named Thiogalmet, comprising 66.7% of thiourea and 33.3% of a mixture of potassium, ammonium, magnesium galates, potassium molybdate and ammonium paramolybdate, taken in a mass ratio of 1:1:1:0.1:0.1, respectively.

The technical result of the invention consists in providing an increase in the antioxidant properties of corn and soybean plants under conditions of optimal humidity by 27% and 17% and under conditions of insufficient humidity by 43% and 19%, respectively.

Claims: 1

*
* * *

- (54) **Композиция для культурных растений**
 (57) Изобретение относится к сельскому хозяйству, а именно к химическим композициям со свойствами биологически активных веществ, которые могут быть использованы для снижения негативного воздействия активных форм кислорода на растения кукурузы и сои и для уменьшения окислительной деструкции клеточных компонентов. Предлагается композиция для культурных растений, условно названная Тиогаллет, которая содержит 66,7% тиомочевины и 33,3% смеси галлатов калия, аммония, магния, молибдата калия и парамолибдата аммония, взятых в массовом соотношении 1:1:1:0,1:0,1, соответственно. Технический результат изобретения заключается в обеспечении повышения антиоксидантных свойств растений кукурузы и сои в условиях оптимальной влажности на 27% и 17% и в условиях недостаточного увлажнения на 43% и 19%, соответственно.

П. формулы: 1

-
- (11) **4819 (13) B1**
 (51) **Int. Cl.:** **A61K 31/722** (2006.01)
A61K 31/345 (2006.01)
A61K 47/36 (2006.01)
A61K 47/55 (2017.01)
A61K 47/61 (2017.01)
C07D 307/75 (2006.01)
C08F 287/00 (2006.01)
A61P 31/04 (2006.01)

- (21) a 2020 0079
 (22) 2020.10.28
 (71)(73) UNIVERSITATEA DE STAT DE MEDICINĂ ŞI FARMACIE „NICOLAE TESTEMIŢANU” DIN REPUBLICA MOLDOVA, MD
 (72) PRISACARI Viorel, MD; ROBU Ştefan, MD; SAVA Veronica, MD; RUSNAC Roman, MD
 (54) **Material polimeric cu proprietăți antibacteriene**
 (57) Invenția se referă la domeniul medicinei și farmaceuticii, și anume la materiale polimerice cu proprietăți antibacteriene pe bază de chitosan. Materialul polimeric, conform invenției, constă dintr-un copolimer de chitosan, grefat cu izofural sau furacilină, în cantitate de 10-30 mol %.

Revendicări: 1

Figuri: 3

*
* * *

- (54) **Polymeric material with antibacterial properties**
 (57) The invention relates to the field of medicine and pharmaceuticals, namely to polymeric materials with antibacterial properties based on chitosan. The polymeric material, according to the invention, consists of a chitosan copolymer, grafted with isofural or furaciline, in an amount of 10-30 mol.%. The technical result of the invention consists in providing an antibacterial action of the polymeric material at the level of isofural and furaciline drugs, prolonged activity, increased solubility in water, alcohol and organic solvents, and reduced cost.

Claims: 1

Fig.: 3

*
* * *

- (54) **Полимерный материал с антибактериальными свойствами**
 (57) Изобретение относится к области медицины и фармацевтики, а именно к полимерным материалам с антибактериальными свойствами на основе хитозана. Полимерный материал, согласно изобретению, состоит из сополимера хитозана,

привитого изофуралом или фурацилином, в количестве 10-30 мол. %.

Результат изобретения состоит в обеспечении антибактериального действия полимерного материала на уровне препаратов изофурал и фурацилин, длительного эффекта, повышенной растворимости в воде, спирте и органических растворителях и пониженной себестоимости.

П. формулы: 1
Фиг.: 3

- (11) **4820 (13) B1**
(51) **Int. Cl.:** *C07D 401/14* (2006.01)
C07D 405/14 (2006.01)
C07D 401/06 (2006.01)
A61K 31/47 (2006.01)
A61P 35/00 (2006.01)
- (21) a 2016 0136
(22) 2015.06.05
(31) 62/013410; 62/156533
(32) 2014.06.17; 2015.05.04
(33) US; US
(85) 2016.12.02
(86) PCT/IB2015/054272, 2015.06.05
(87) WO 2015/193765 A1, 2015.12.23
(71)(73) PFIZER INC., US
(72) COLLINS Michael Raymond, US; KANIA Robert Steven, US; KUMPF Robert Arnold, US; KUNG Pei-Pei, US; RICHTER Daniel Tyler, US; SUTTON Scott Channing, US; WYTHES Martin James, US
(74) GLAZUNOV Nicolae
(54) **Compuși dihidroizochinolinonici substituiți**
(57) Invenția se referă la compușii cu formula generală (I):

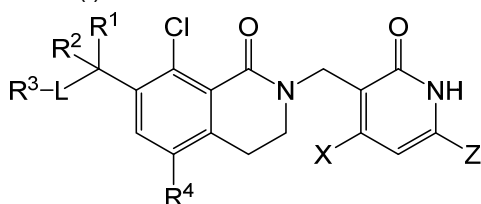

(I),
și sărurile farmaceutic acceptabile ale acestora, unde R¹, R², R³, R⁴, L, X și Z sunt definiți în descriere, la compozițiile farmaceutice ce conțin asemenea compuși și săruri, și la metode de utilizare a acestor compuși, săruri și compoziții pentru tratamentul creșterii anormale a celulelor, inclusiv a cancerului.

Revendicări: 24

- (54) **Substituted dihydroisoquinolinone com-**

pounds

- (57) The invention relates to compounds of general formula (I)

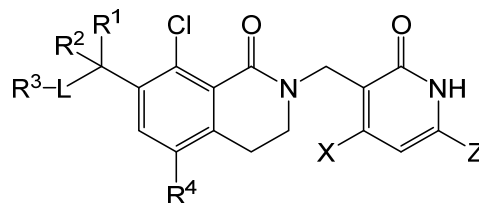

(I),

and pharmaceutically acceptable salts thereof, in which R¹, R², R³, R⁴, L, X and Z are as defined in the disclosure, to pharmaceutical compositions comprising such compounds and salts, and to methods of using such compounds, salts and compositions for the treatment of abnormal cell growth, including cancer.

Claims: 24

- (54) **Замещенные дигидроизохинолиноновые соединения**
(57) Изобретение относится к соединениям общей формулы (I):

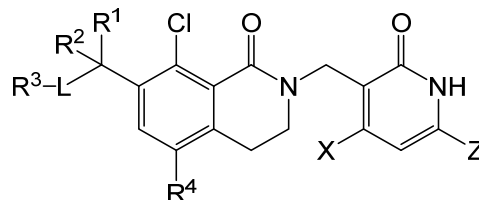

(I),

и их фармацевтически приемлемым солям, где R¹, R², R³, R⁴, L, X и Z определены в описании, к фармацевтическим композициям, содержащим такие соединения и соли, и к методам применения таких соединений, солей и композиций для лечения аномального клеточного роста, включая рак.

П. формулы: 24

- (11) **4821 (13) B1**
(51) **Int. Cl.:** *E04G 9/00* (2006.01)
E04G 9/08 (2006.01)
E04G 9/10 (2006.01)
E04G 11/20 (2006.01)
E04G 11/22 (2006.01)
E04F 21/02 (2006.01)
E04F 21/08 (2006.01)
E04F 21/16 (2006.01)
- (21) a 2020 0075

(22) 2020.10.16

(71)(72)(73) CATANOI Grigori, MD; LIPCAN Vasile, MD

(54) **Dispozitiv pentru tencuirea suprafețelor construcțiilor**

(57) Invenția se referă la construcție, în special la dispozitive pentru tencuirea suprafețelor construcțiilor, și poate fi utilizată la tencuirea pereților și a pereților despărțitori.

Dispozitivul, conform invenției, conține un montant primar (1) și un montant secundar (2), dotați cu elemente de reazem inferioare (3), elemente de reazem superioare (4) și vinciuri elicoidale (5). Fiecare montant (1 și 2) este îmbinat dintr-o parte cu câte o garnitură fixă (8) prin intermediul unor distanțieri (9). Pe montantul primar (1) sunt amplasate culise (10), îmbinate rigid cu un suport tubular (11). Între montantul primar (1) și montantul secundar (2) este amplasat cel puțin un panou de cofraj (14), dotat cu un racord (15), manșoane primare (17) și secundare (18). Dispozitivul mai conține un set dintr-o garnitură izolatoare schimbabilă (20), o garnitură izolatoare schimbabilă volumetrică (21), o garnitură izolatoare schimbabilă absorbitoare (22) și o garnitură izolatoare schimbabilă complexă (23), cu posibilitatea amplasării acestora pe suprafața de lucru interioară a panoului de cofraj (14) și/sau a garniturilor fixe (8), precum și o garnitură izolatoare schimbabilă provizorie (35) pentru ecranarea suprafeței de tencuire.

Revendicări: 8

Figuri: 18

*
* *(54) **Device for plastering surfaces of structures**

(57) The invention relates to construction, namely to devices for plastering surfaces of structures, and can be used in plastering walls and partitions.

The device, according to the invention, comprises a primary upright (1) and a secondary upright (2), equipped with lower support elements (3), upper support elements (4) and screw winches (5). Each upright (1 and 2) is connected on one side with one fixed gasket (8) by means of spacers (9). On the primary upright (1) are placed sliders (10), rigidly connected to a tubular support (11). Between the primary upright (1) and the secondary upright (2) is placed at least a formwork panel (14), equipped with a branch pipe (15), primary (17) and secondary (18) bushings. The device also comprises a set of a replaceable insulat-

ing gasket (20), a three-dimensional replaceable insulating gasket (21), an absorbent replaceable insulating gasket (22) and a complex replaceable insulating gasket (23), with the possibility of placing them on the inner working surface of the formwork panel (14) and /or fixed gaskets (8), as well as a temporary replaceable insulating gasket (35) for shading the plastered surface.

Claims: 8

Fig.: 18

*
* *(54) **Устройство для оштукатуривания поверхностей конструкций**

(57) Изобретение относится к строительству, в частности, к устройствам для оштукатуривания поверхностей конструкций, и может быть использовано при оштукатуривании стен и перегородок.

Устройство, согласно изобретению, содержит первичную стойку (1) и вторичную стойку (2), снабженные нижними опорными элементами (3), верхними опорными элементами (4) и винтовыми лебедками (5). Каждая стойка (1 и 2) соединена с одной стороны с одной неподвижной прокладкой (8) посредством распорок (9). На первичной стойке (1) размещены ползуны (10), жестко соединенные с трубчатой опорой (11). Между первичной стойкой (1) и вторичной стойкой (2) размещен, по меньшей мере, один щит опалубки (14), снабженный патрубком (15), первичными (17) и вторичными (18) втулками. Устройство также содержит набор из сменной изолирующей прокладки (20), объемной сменной изолирующей прокладки (21), абсорбирующей сменной изолирующей прокладки (22) и комплексной сменной изолирующей прокладки (23), с возможностью их размещения на внутренней рабочей поверхности щита опалубки (14) и/или неподвижных прокладок (8), а также временную сменную изолирующую прокладку (35) для экранирования оштукатуриваемой поверхности.

П. формулы: 8

Фиг.: 18

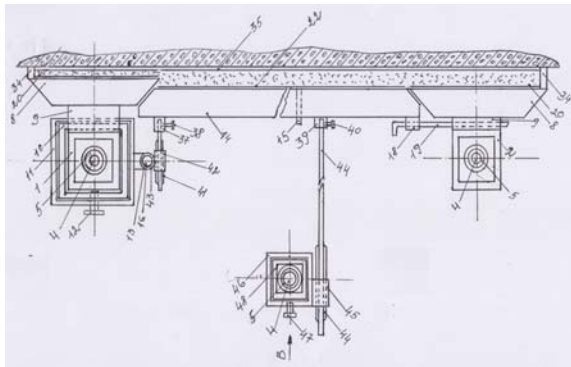

**FF9Y Brevete de invenție
de scurtă durată acordate /
Granted short-term patents for invention /
Предоставленные краткосрочные патенты
на изобретения**

Orice persoana interesată are dreptul să ceară revocarea în tot sau în parte a hotărârii de acordare a brevetului în termen de 6 luni de la data publicării mențiunii privind acordarea brevetului. Opoziția se face în scris și motivat la AGEPI, în baza motivelor prevăzute de art. 57 alin. (2) din Legea nr. 50/2008 privind protecția invențiilor.

Odată cu publicarea mențiunii privind acordarea brevetului de invenție de scurtă durată documentele cererii sunt expuse în biblioteca AGEPI, accesibile publicului, și pot fi consultate direct sau se pot comanda copii, contra cost.

Any person is in right to request a full or partial revocation of any decision to grant a patent within 6 months as from the date of publication of the mention of granting the patent. The opposition shall be reasoned and filed in writing with AGEPI according to the provisions of Art. 57(2) of the Law No. 50/2008 on the Protection of Inventions.

At the same time with the publication of the mention of the decision to grant a short-term patent for invention, the application documents, are exposed in the AGEPI library, available to the public, and can be consulted directly or copies may be ordered for payment of an additional fee.

Любое лицо вправе подать в AGEPI мотивированное возражение о полном или частичном аннулировании решения о предоставлении патента в течение 6 месяцев с даты публикации сведений о предоставлении патента. Возражение подается в письменной форме на основании положений, предусмотренных в части (2) ст. 57 Закона № 50/2008 об охране изобретений.

Одновременно с публикацией сведений о предоставлении краткосрочного патента на изобретение производится выкладка документов заявки в библиотеке AGEPI, общедоступных для ознакомления, а за дополнительную плату могут быть заказаны их копии.

- (11) 1634 (13) Y
- (51) Int. Cl.: A01G 13/00 (2006.01)
A01G 13/02 (2006.01)
- (21) s 2021 0088
- (22) 2021.10.08
- (71)(72)(73) MUNTEANU Grigore, MD
- (74) MARGINE Ion
- (54) **Sistem de protecție la cultivarea fructelor și legumelor**

(57) Invenția se referă la domeniul echipamentelor și a construcțiilor agricole, și anume la sistemele de protecție a plantațiilor pomicole, de arbuști sau legumelor cățărătoare, cu scopul creșterii cât mai naturale a plantelor prin scăderea riscurilor legate de intemperii atmosferice, cum ar fi: ploaia puternică, grindina, ninsoarea sau arșița.

Sistemul de protecție, conform invenției, include stâlpi de susținere executați cu posibilitatea amplasării consecutive a acestora la distanțe egale între plantele unuia sau mai multor rânduri protejate, totodată fiecare stâlp de susținere include un pilot metalic cu un șurub spiralat la capătul inferior, un pilon instalat și fixat coaxial în el, două brațe fixate cu un capăt de pilon prin șarniere și două arcuri de torsiune cu posibilitatea mișcării acestora în plan transversal, iar la capătul superior al pilonului, în același plan cu brațele, este fixat un ansamblu-suport constituit dintr-un corp cu o deschizătură circulară și patru role, fiecare cu posibilitatea rotirii libere.

Sistemul mai include niște bare, instalate în ansamblurile-suport cu posibilitatea rotirii, unite între ele prin cuplaje și antrenate de un servomotor cu reductor, totodată pe bare este fixat și înfășurat în două straturi un material acoperitor pliant, cu posibilitatea desfășurării acestuia și fixării capetelor libere de capetele libere ale brațelor.

Revendicări: 4

Figuri: 6

*
* *

- (54) **Protection system for growing fruits and vegetables**
- (57) The invention relates to the field of agricultural machinery and structures, namely to protection systems for orchards, shrubs or climbing vegetables in order to grow plants as naturally as possible by reducing the risks associated with atmospheric weather conditions, such as: heavy rain, hail, snow or heat.
The protection system, according to the invention, comprises support posts, made

with the possibility of their successive placement at equal distances between the plants of one or more protected rows, at the same time each support post comprises a metal pile with a spiral screw at the lower end, a pillar installed and fixed in it coaxially, two levers, having one end hinged on the pillar, and two torsion springs with the possibility of their movement in transverse plane, and at the upper end of the pillar, in the same plane with the levers, is fixed a support-assembly, consisting of a body with a round hole and four rollers, each with possibility of free rotation.

The system also comprises rods, installed in the support-assemblies with the possibility of rotation, interconnected by couplings and driven by a servomotor with a reduction gear, at the same time on the rods is fixed and wound in two layers a folding cover material, with the possibility of its unwinding and fastening the free ends to the free ends of the levers.

Claims: 4

Fig.: 6

*
* *

- (54) **Система защиты при выращивании фруктов и овощей**

(57) Изобретение относится к области сельскохозяйственной техники и сооружений, а именно к системам защиты плодовых садов, кустарников или вьющихся овощей с целью максимально естественного выращивания растений за счет снижения рисков, связанных с атмосферными погодными условиями, такими как: сильный дождь, град, снег или жара.

Система защиты, согласно изобретению, включает опорные столбы, выполненные с возможностью их последовательного размещения на равных расстояниях между растениями одного или нескольких защищаемых рядов, при этом каждый опорный столб включает металлическую сваю со спиральным винтом на нижнем конце, установленную и закреплённую в ней соосно стойку, два рычага, закреплённые одним концом на стойке шарнирно и двумя торсионными пружинами с возможностью их перемещения в поперечной плоскости, а на верхнем конце стойки, в той же плоскости с рычагами, закреплён узел-опора, состоящий из корпуса с круглым

отверстием и четырех роликов, каждый с возможностью свободного вращения. Система также включает стержни, установленные в узлах-опорах с возможностью вращения, соединенные между собой муфтами и приводимые в движение серводвигателем с редуктором, при этом на стержнях закреплен и намотан в два слоя складной покровный материал с возможностью его разматывания и крепления свободных концов к свободным концам рычагов.

П. формулы: 4
Фиг.: 6

(11) **1635** (13) Y

(51) **Int. Cl.: A01G 17/00** (2006.01)
A01G 3/00 (2006.01)

(21) s 2021 0108

(22) 2021.12.22

(71)(72)(73) BOGDAN Ion, MD; DADU Constantin, MD; BOGDAN Dumitru, MD; COJOHARENCO Valeriu, MD

(54) **Procedeu de formare a coroanei nutante antigrindină la prun**

(57) Invenția se referă la agricultură, și anume la horticultură, în special la un procedeu de formare a coroanei nutante antigrindină la prun.

Procedeu, conform invenției, include formarea la baza coroanei a unui verticil simplu sau compus din 4-6 ramuri de schelet, care asigură generarea permanentă în partea inferioară a coroanei a verigilor fructifere, alcătuite din ramuri fructifere de unu, doi, trei și patru ani, care sunt orientate și fixate în același plan, suprapuse una peste alta și îndoite în jos sub unghi, respectiv, de 2-3, 45-50, 65-70, 100-110 grade față de verticală. Din lăstarii verticali luxurianți din verticil se formează partea superioară a coroanei, alcătuită din 1-2 ramuri verticale de suport purtătoare de ramificații antigrindină, precum și din lăstarii verticali luxurianți se formează consecutiv ramuri de unu, doi, trei și patru ani, cu schimbarea anuală a pozițiilor de fixare a lor pe verticală, după tăierea ramurii fructifere inferioare ce a fructificat ultima dată.

Rezultatul invenției constă în formarea unei coroane joase, nutante și compacte a pomilor, ce asigură simplificarea executării lucrărilor agrotehnice de îngrijire și recoltare a fructelor, micșorarea ponderii fructelor vătămate de grindină, realizarea mai plenară a potențialului de rodire a pomilor.

Revendicări: 9

Figuri: 8

*
* *

(54) **Process for shaping the plum tree drooping anti-hail crown**

(57) The invention relates to agriculture, namely to horticulture, in particular to a process for shaping the plum tree drooping anti-hail crown.

The process, according to the invention, comprises the formation of a simple or complex whorl of 4-6 scaffold branches at the base of the crown, providing the constant generation of fruit-bearing links in the lower part of the crown, consisting of one-year, two-year, three-year and four-year fruit-bearing branches, which are oriented and fixed in one plane, placed one above the other and bent down at an angle, respectively, of 2-3, 45-50, 65-75, 100-110 degrees relative to the vertical. From fatty vertical shoots of the whorl, the upper part of the crown is formed, consisting of 1-2 supporting vertical branches, carriers of anti-hail branches, and also from vertical fatty shoots, one-year, two-year, three-year and four-year fruit-bearing branches are created, with the annual change in the position of their fixation vertically, after pruning the last fruiting lower branch.

The result of the invention consists in the shaping of a low, drooping and compact crown of trees, providing simplification of agrotechnical work on the care and harvesting of fruits, a reduction in the proportion of fruits damaged by hail, and a more complete manifestation of the fruiting potential of trees.

Claims: 9

Fig.: 8

*
* *

(54) **Способ формирования плакущей противогодовой кроны сливы**

(57) Изобретение относится к сельскому хозяйству, а именно к садоводству, в частности к способу формирования плакущей противогодовой кроны сливы.

Способ, согласно изобретению, включает формирование у основания кроны простой или сложной мутовки из 4-6 скелетных ветвей, обеспечивающей постоянное генерирование в нижней части кроны плодоносных звеньев, состоящих из однолетних, двухлетних, трёхлетних и четырёхлетних плодоносящих ветвей,

care sunt orientate și fixate în aceeași direcție în raport cu axa verticală, în funcție de înălțimea și poziția pe ramură, în raport cu direcția de creștere a ramurii, în raport cu direcția de creștere a trunchiului și în raport cu direcția de creștere a coroanei. Aceste ramuri sunt orientate și fixate în raport cu axa verticală, în funcție de înălțimea și poziția pe ramură, în raport cu direcția de creștere a ramurii, în raport cu direcția de creștere a trunchiului și în raport cu direcția de creștere a coroanei.

Rezultatul invenției constă în aceea că în calitate de remediu fungicid contra ciupercilor fitopatogene *Alternaria alternata* și *Fusarium aquaeductuum*, care sunt agenți cauzali ai putregaiului de rădăcină, se propune (Z)-4,4-dimetil-1-(2,4-diclorfenil)-2-(1H-1,2,4-triazol-1-il)pent-1-en-3-ona cu formula:

П. формулы: 9
Фиг.: 8

- (11) 1636 (13) Y
(51) Int. Cl.: A01N 43/653 (2006.01)
A01P 3/00 (2006.01)
C07D 249/08 (2006.01)
(21) s 2022 0025
(22) 2020.10.15
(67) a 2020 0072, 2022.04.12
(71)(73) INSTITUTUL DE CHIMIE, MEC, MD;
INSTITUTUL DE GENETICĂ, FIZIOLOGIE ȘI
PROTECȚIE A PLANTELOR AL MEC, MD
(72) MACAEV Fliur, MD; STÂNGACI Eugenia, MD;
ZVEAGHINȚEVA Marina, MD; POGREBNOI
Serghei, MD; LUPAȘCU Lucian, MD;
LUPAȘCU Galina, MD; GAVZER Svetlana,
UA
(74) JOVMIR Tudor
(54) **Aplicare a (Z)-4,4-dimetil-1-(2,4-diclorfenil)-2-(1H-1,2,4-triazol-1-il)pent-1-en-3-unei în calitate de remediu fungicid contra *Alternaria alternata* și *Fusarium aquaeductuum***
(57) Invenția se referă la chimie și agricultură, în special la aplicarea unui compus heterociclic, derivat al 1,2,4-triazolului, în calitate de remediu fungicid contra *Alternaria alternata* și *Fusarium aquaeductuum*.

Esența invenției constă în aceea că în calitate de remediu fungicid contra ciupercilor fitopatogene *Alternaria alternata* și *Fusarium aquaeductuum*, care sunt agenți cauzali ai putregaiului de rădăcină, se propune (Z)-4,4-dimetil-1-(2,4-diclorfenil)-2-(1H-1,2,4-triazol-1-il)pent-1-en-3-ona cu formula:

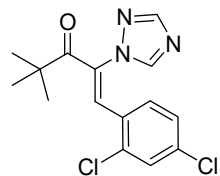

Rezultatul tehnic constă în sporirea activității fungitoxice a compusului sus-menționat în raport cu diniconazolul cu 10...25% pentru fungul *Alternaria alternata* și 18...33% pentru *Fusarium aquaeductuum*.

Revendicări: 1

- (54) **Use of (Z)-4, 4-dimethyl-1-(2,4-dichlorophenyl)-2-(1H-1,2,4-triazol-1-yl)pent-1-en-3-one as a fungicidal agent against *Alternaria alternata* and *Fusarium aquaeductuum***

- (57) The invention relates to chemistry and agriculture, in particular to the use of a heterocyclic compound, 1,2,4-triazole derivative, as a fungicidal agent against *Alternaria alternate* and *Fusarium aquaeductuum*.

Summary of the invention consists in that as a fungicidal agent against phytopathogenic fungi *Alternaria alternate* and *Fusarium aquaeductuum*, which are root rot causative agents, is proposed (Z)-4,4-dimethyl-1-(2,4-dichlorophenyl)-2-(1H-1,2,4-triazol-1-yl)pent-1-en-3-one of the formula:

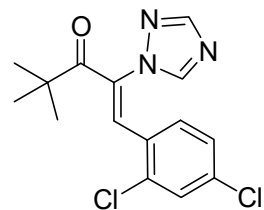

The technical result consists in increasing the fungitoxic activity of the said compound in relation to diniconazole by 10...25% for *Alternaria alternata* fungus and by 18...33% for *Fusarium aquaeductuum*.

Claims: 1

- *
* * *
- (54) **Применение (Z)-4,4-диметил-1-(2,4-дихлорфенил)-2-(1H-1,2,4-триазол-1-ил) пент-1-ен-3-она в качестве фунгицидного средства против *Alternaria alternata* и *Fusarium aquaeductuum***
- (57) Изобретение относится к химии и сельскому хозяйству, в частности к применению гетероциклического соединения, производного 1,2,4-триазола, в качестве фунгицидного средства против *Alternaria alternata* и *Fusarium aquaeductuum*.
Сущность изобретения состоит в том, что в качестве фунгицидного средства против фитопатогенных грибов *Alternaria alternata* и *Fusarium aquaeductuum*, которые являются возбудителями корневой гнили, предлагается (Z)-4,4-диметил-1-(2,4-дихлорфенил)-2-(1H-1,2,4-триазол-1-ил) пент-1-ен-3-он формулы:

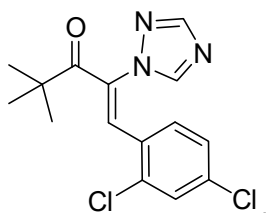

Технический результат заключается в повышении фунгитоксической активности вышеупомянутого соединения по отношению к диниконазолу на 10...25% для гриба *Alternaria alternata* и на 18...33% для *Fusarium aquaeductuum*.

П. формулы: 1

-
- (11) **1637** (13) Y
(51) **Int. Cl.:** **A23C 21/00** (2006.01)
A23J 1/20 (2006.01)
A23J 3/08 (2006.01)
(21) s 2021 0106
(22) 2021.12.13
(71)(73) INSTITUTUL DE FIZICĂ APLICATĂ, MD
(72) BOLOGA Mircea, MD; VRABIE Elvira, MD; SAJIN Tudor, MD; PALADII Irina, MD; POLICARPOV Albert, MD; VRABIE Valeria, MD; STEPURINA Tatiana, MD; SPRINCEAN Cătălina, MD
(54) **Procedeu de obținere din zer a concentratului proteic mineral îmbogățit cu beta-lactoglobulină**
(57) Invenția se referă la industria laptelui și anume la un procedeu de obținere din zer a

concentratului proteic mineral (CPM) îmbogățit cu beta-lactoglobulină (β -Lg).

Procedeu, conform invenției, include răcirea zerului până la temperatura de 10...14°C, separarea de praful de caseină, electroactivarea zerului în regim periodic, în celula catodică a unui electrolizor cu membrană ion-selectivă cationică, prin alimentarea ciclică a electrolizorului cu curent continuu cu durata ciclului de 60 s și pauza dintre cicluri de 10 s, la o densitate a curentului de 10,0...20,0 mA/cm², timp de 5...10 min, până la temperatura de 15...20°C, cu debitarea în celula anodică a unei soluții de clorură de calciu cu concentrația de 2%, separarea fazei spumoase a zerului de faza lichidă, colectarea concentratului proteic mineral, prin centrifugare, din faza spumoasă la valori ale pH-ului de 8,00...11,00, după care concentratul proteic mineral se usucă la temperaturi ce exclud denaturarea termică a proteinelor, iar zerul deproteinizat este dirijat la prelucrarea ulterioară pentru separarea lactulozei.

Revendicări: 1

Figuri: 1

- *
* * *
- (54) **Method for producing a milk whey protein-mineral concentrate enriched in beta-lactoglobulin**
- (57) The invention relates to the dairy industry, namely to a method for producing a milk whey protein-mineral concentrate (PMC) enriched in beta-lactoglobulin (β -Lg).
The method, according to the invention, comprises cooling of the whey to a temperature of 10...14°C, separation from casein dust, periodic electroactivation of the whey in the cathode cell of an electrolyzer with a cationic ion-selective membrane, by cyclically supplying the electrolyzer with direct current with the cycle duration of 60 s and an interval between cycles of 10 s, at a current density of 10.0...20.0 mA/cm², for 5...10 min, up to a temperature of 15...20°C, by supplying a solution of calcium chloride with a concentration of 2% to the anode cell, separation of the foamy phase of whey from the liquid phase, collection of protein-mineral concentrate, by centrifugation, from the foamy phase at pH values of 8.00...11.00, after which the protein-mineral concentrate is dried at temperatures excluding thermal denaturation of proteins, and the deproteinized whey is directed to further processing for the separation of lactulose.

Claims: 1

Fig.: 1

*
* *

(54) **Способ получения из молочной сыворотки белкового минерального концентрата обогащенного бета-лактоглобулином**

(57) Изобретение относится к молочной промышленности, а именно к способу получения из молочной сыворотки белкового минерального концентрата (БМК), обогащенного бета-лактоглобулином (β -Lg).

Способ, согласно изобретению, включает охлаждение сыворотки до температуры 10...14°C, отделение от казеинового порошка, электроактивацию сыворотки периодически в катодной ячейке электролизера с катионной ионоселективной мембраной, путем циклического питания электролизера постоянным током с продолжительностью цикла 60 с и перерывом между циклами 10 с, при плотности тока 10,0...20,0 мА/см², в течение 5...10 мин, до температуры 15...20°C, с подачей в анодную ячейку раствора хлористого кальция с концентрацией 2%, отделение пенной фазы сыворотки от жидкой фазы, сбор белкового минерального концентрата, путем центрифугирования, из пенной фазы при значениях pH 8,00...11,00, после чего белковый минеральный концентрат сушат при температурах, исключающих термическую денатурацию белков, а депротеинизированная сыворотка направляется на дальнейшую переработку для отделения лактулозы.

П. формулы: 1

Фиг.: 1

(11) 1638 (13) Y

(51) Int. Cl.: A23N 12/08 (2006.01)
F26B 3/34 (2006.01)

(21) s 2021 0082

(22) 2021.09.27

(71)(73) UNIVERSITATEA TEHNICĂ A MOLDOVEI,
MD(72) BALAN Mihail, MD; ȚISLINSKAIA Natalia,
MD; VIȘANU Vitali, MD; MELENCIUC Mihail,
MD; ȚURCANU Dinu, MD; POPESCU Victor,
MD(54) **Instalație modulară de uscare a fructelor și legumelor**

(57) Invenția se referă la industria alimentară, în special la instalații modulare de uscare a fructelor și legumelor.

Instalația, conform invenției, conține o cameră de uscare, constituită din trei module (A, B, C), unite consecutiv între ele prin intermediul unui lacăt de îmbinare (14). În primul modul (A) este executată o ușă de încărcare (6) pentru cărucioare (7) cu produs. Modulul (A) este unit rigid cu o țevă de aspirație (1) pentru aer cu umiditate redusă, un canal de recirculare (3) a agentului termic, și cu un motor hidraulic liniar (5). Al doilea modul (B), de mijloc, este executat detașabil. În al treilea modul (C) este executată o ușă de descărcare (13) pentru cărucioare (7), totodată modulul (C) este unit rigid cu un racord de aer (8) și dotat cu un încălzitor electric (11) cu un bloc de ventilatoare (12).

Revendicări: 1

Figuri: 8

*
* *

(54) **Modular plant for drying fruits and vegetables**

(57) The invention relates to the food industry, in particular to modular plants for drying fruits and vegetables.

The plant, according to the invention, comprises a drying chamber, consisting of three modules (A, B, C), connected in series with each other by means of a connecting lock (14). In the first module (A) is made a loading door (6) for trolleys (7) with product. The module (A) is rigidly connected to a suction pipe (1) for air with low humidity, a recirculation channel (3) of the coolant, and to a linear hydraulic motor (5). The second module (B), the middle one, is made removable. In the third module (C) is made an unloading door (13) for trolleys (7), at the same time the module (C) is rigidly connected to an air branch pipe (8) and is equipped with an electric heater (11) with a fan assembly (12).

Claims: 1

Fig.: 8

*
* *

(54) **Модульная установка для сушки фруктов и овощей**

(57) Изобретение относится к пищевой промышленности, в частности к модульным установкам для сушки фруктов и овощей.

Установка, согласно изобретению, содержит сушильную камеру, состоящую из трех модулей (А, В, С), последовательно соединенных между собой посредством соединительного замка (14). В первом модуле (А) выполнена загрузочная дверца (6) для тележек (7) с продуктом. Модуль (А) жестко соединен со всасывающей трубой (1) для воздуха с пониженной влажностью, рециркуляционным каналом (3) теплоносителя, и с линейным гидравлическим двигателем (5). Второй модуль (В), средний, выполнен съемным. В третьем модуле (С) выполнена разгрузочная дверца (13) для тележек (7), при этом модуль (С) жестко соединен с воздушным патрубком (8) и снабжен электрическим нагревателем (11) с блоком вентиляторов (12).

П. формулы: 1

Фиг.: 8

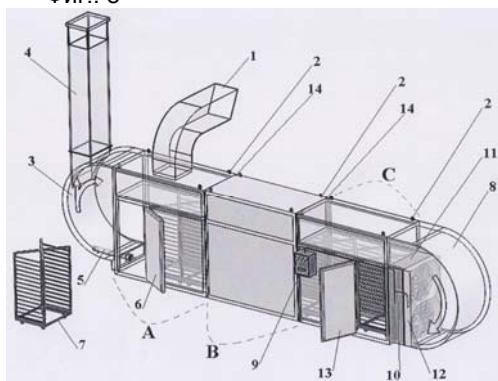

(11) 1639 (13) Y

(51) Int. Cl.: A61B 3/00 (2006.01)
A61B 10/00 (2006.01)

(21) s 2022 0003

(22) 2022.01.21

(71)(72)(73) BÎLBA Rodica, MD; NECULA Gheorghe, MD

(54) **Metodă de pronostic al evoluției miopiei după gradientul anual de progresare la copii**

(57) Invenția se referă la medicină, în special la oftalmologie și poate fi aplicată pentru stabilirea gradientului anual de progresare cu scop de pronostic al evoluției miopiei la copii. Esența invenției constă în aceea că se relevă următorii indici și anume prezența factorului familial, valoarea primară a gradului de miopie și lipsa sau tratamentul necesar efectuat, iar apoi se determină gradientul anual de progresare; în cazul în care valoarea primară a gradului de miopie este de

0,25...3,0 D, este prezent factorul familial și nu s-a efectuat tratamentul necesar, se determină un gradient anual de progresare de 0,6...0,9 D, iar în cazul în care valoarea primară a gradului de miopie este de 0,25...3,0 D, nu este prezent factorul familial și nu s-a efectuat tratamentul necesar, se determină un gradient anual de progresare de 0,37...0,44 D; în cazul în care valoarea primară a gradului de miopie este de 0,25...3,0 D, este prezent factorul familial și s-a efectuat tratamentul necesar, se determină un gradient anual de progresare de 0,05...0,34 D, iar în cazul în care valoarea primară a gradului de miopie este de 0,25...3,0 D, nu este prezent factorul familial și s-a efectuat tratamentul necesar, se determină un gradient anual de progresare de 0,01...0,07 D; în cazul în care valoarea primară a gradului de miopie este de 3,1...6,0 D, este prezent factorul familial și nu s-a efectuat tratamentul necesar, se determină un gradient anual de progresare de 0,53...0,98 D, iar în cazul în care valoarea primară a gradului de miopie este de 3,1...6,0 D, nu este prezent factorul familial și nu s-a efectuat tratamentul necesar, se determină un gradient anual de progresare de 0,61...0,81 D; în cazul în care valoarea primară a gradului de miopie este de 3,1...6,0 D, este prezent factorul familial și s-a efectuat tratamentul necesar, se determină un gradient anual de progresare de 0,02...0,34 D, iar în cazul în care valoarea primară a gradului de miopie este de 3,1...6,0 D, nu este prezent factorul familial și s-a efectuat tratamentul necesar, se determină un gradient anual de progresare de 0,01...0,34 D.

Revendicări: 1

*
* *

(54) **Method for predicting myopia evolution by annual progression gradient in children**

(57) The invention relates to medicine, in particular to ophthalmology, and can be used for establishing the annual progression gradient for the purpose of predicting myopia evolution in children.

Summary of the invention consists in that the following indexes are revealed, namely the presence of family factor, the primary value of the degree of myopia and the absence or conduct of the necessary treatment, and then the annual progression gradient is determined; if the primary value of the degree of myopia is 0.25...3.0 D, the family factor is present and the necessary treatment has not

been carried out, an annual progression gradient of 0.6...0.9 D is determined, and if the primary value of the degree of myopia is 0.25...3.0 D, the family factor is absent and the necessary treatment has not been carried out, an annual progression gradient of 0.37...0.44 D is determined; if the primary value of the degree of myopia is 0.25...3.0 D, the family factor is present and the necessary treatment has been carried out, an annual progression gradient of 0.05...0.34 D is determined, and if the primary value of the degree of myopia is 0.25...3.0 D, the family factor is absent and the necessary treatment has been carried out, an annual progression gradient of 0.01...0.07 D is determined; if the primary value of the degree of myopia is 3.1...6.0 D, the family factor is present and the necessary treatment has not been carried out, an annual progression gradient of 0.53...0.98 D is determined, and if the primary value of the degree of myopia is 3.1...6.0 D, the family factor is absent and the necessary treatment has not been carried out, an annual progression gradient of 0.61...0.81 D is determined; if the primary value of the degree of myopia is 3.1...6.0 D, the family factor is present and the necessary treatment has been carried out, an annual progression gradient of 0.02...0.34 D is determined, and if the primary value of the degree of myopia is 3.1...6.0 D, the family factor is absent and the necessary treatment has been carried out, an annual progression gradient of 0.01...0.34 D is determined.

Claims: 1

*
* *

- (54) **Метод прогнозирования эволюции близорукости по годовому градиенту прогрессирования у детей**
- (57) Изобретение относится к медицине, в частности к офтальмологии, и может быть применено для установления годового градиента прогрессирования с целью прогнозирования прогрессирования миопии у детей.
- Сущность изобретения состоит в том, что выявляют следующие показатели, а именно наличие семейного фактора, первичное значение степени миопии и отсутствие или проведение необходимого лечения, а затем определяют годовой градиент прогрессирования; в случае если первичное значение степени миопии составляет 0,25...3,0 дптр, при наличии семейного фактора и непроведенном

необходимом лечении, определяют годовой градиент прогрессирования 0,6...0,9 дптр, а в случае если первичное значение степени миопии составляет 0,25...3,0 дптр, при отсутствии семейного фактора и непроведенном необходимом лечении, определяют годовой градиент прогрессирования 0,37...0,44 дптр; в случае если первичное значение степени миопии составляет 0,25...3,0 дптр, при наличии семейного фактора и проведенном необходимом лечении, определяют годовой градиент прогрессирования 0,05...0,34 дптр, а в случае если первичное значение степени миопии составляет 0,25...3,0 дптр, при отсутствии семейного фактора и проведенном необходимом лечении, определяют годовой градиент прогрессирования 0,01...0,07 дптр; в случае если первичное значение степени миопии составляет 3,1...6,0 дптр, при наличии семейного фактора и непроведенном необходимом лечении, определяют годовой градиент прогрессирования 0,53...0,98 дптр, а в случае если первичное значение степени миопии составляет 3,1...6,0 дптр, при отсутствии семейного фактора и непроведенном необходимом лечении, определяют годовой градиент прогрессирования 0,61...0,81 дптр; в случае если первичное значение степени миопии составляет 3,1...6,0 дптр, при наличии семейного фактора и проведенном необходимом лечении, определяют годовой градиент прогрессирования 0,02...0,34 дптр, а в случае если первичное значение степени миопии составляет 3,1...6,0 дптр, при отсутствии семейного фактора и проведенном необходимом лечении, определяют годовой градиент прогрессирования 0,01...0,34 дптр.

П. формулы: 1

-
- (11) **1640** (13) Y
 (51) **Int. Cl.:** **A61B 3/00** (2006.01)
A61B 10/00 (2006.01)
 (21) s 2022 0004
 (22) 2022.01.21
 (71)(72)(73) BÎLBA Rodica, MD; NECULA Gheorghe, MD
 (54) **Metodă de pronostic al evoluției miopiei după gradientul anual de progresare**
 (57) Invenția se referă la medicină, în special la oftalmologie și poate fi aplicată pentru

stabilirea gradientului anual de progresare cu scop de pronostic al evoluției miopiei.

Esența invenției constă în aceea că se relevă următorii indici și anume prezența factorului familial, valoarea primară a gradului de miopie și lipsa sau tratamentul necesar efectuat, iar apoi se determină gradientul anual de progresare; în cazul în care valoarea primară a gradului de miopie este de 0,25...3,0 D, este prezent factorul familial și nu s-a efectuat tratamentul necesar, se determină un gradient anual de progresare de 0,4...0,76 D, iar în cazul în care valoarea primară a gradului de miopie este de 0,25...3,0 D, nu este prezent factorul familial și nu s-a efectuat tratamentul necesar, se determină un gradient anual de progresare de 0,21...0,47 D; în cazul în care valoarea primară a gradului de miopie este de 0,25...3,0 D, este prezent factorul familial și s-a efectuat tratamentul necesar, se determină un gradient anual de progresare de 0,01...0,15 D, iar în cazul în care valoarea primară a gradului de miopie este de 0,25...3,0 D, nu este prezent factorul familial și s-a efectuat tratamentul necesar, se determină un gradient anual de progresare de 0,01...0,09 D; în cazul în care valoarea primară a gradului de miopie este de 3,1...6,0 D, este prezent factorul familial și nu s-a efectuat tratamentul necesar, se determină un gradient anual de progresare de 0,28...0,52 D, iar în cazul în care valoarea primară a gradului de miopie este de 3,1...6,0 D, nu este prezent factorul familial și nu s-a efectuat tratamentul necesar, se determină un gradient anual de progresare de 0,14...0,29 D; în cazul în care valoarea primară a gradului de miopie este de 3,1...6,0 D, este prezent factorul familial și s-a efectuat tratamentul necesar, se determină un gradient anual de progresare de 0,01...0,16 D, iar în cazul în care valoarea primară a gradului de miopie este de 3,1...6,0 D, nu este prezent factorul familial și s-a efectuat tratamentul necesar, se determină un gradient anual de progresare de 0,01...0,06 D.

Revendicări: 1

- *
* *
- (54) **Method for predicting myopia evolution by annual progression gradient**
- (57) The invention relates to medicine, in particular to ophthalmology, and can be used for establishing the annual progression gradient for the purpose of predicting myopia evolution.

Summary of the invention consists in that the following indexes are revealed, namely the presence of family factor, the primary value of the degree of myopia and the absence or conduct of the necessary treatment, and then the annual progression gradient is determined; if the primary value of the degree of myopia is 0.25...3.0 D, the family factor is present and the necessary treatment has not been carried out, an annual progression gradient of 0.4...0.76 D is determined, and if the primary value of the degree of myopia is 0.25...3.0 D, the family factor is absent and the necessary treatment has not been carried out, an annual progression gradient of 0.21...0.47 D is determined; if the primary value of the degree of myopia is 0.25...3.0 D, the family factor is present and the necessary treatment has been carried out, an annual progression gradient of 0.01...0.15 D is determined, and if the primary value of the degree of myopia is 0.25...3.0 D, the family factor is absent and the necessary treatment has been carried out, an annual progression gradient of 0.01...0.09 D is determined; if the primary value of the degree of myopia is 3.1...6.0 D, the family factor is present and the necessary treatment has not been carried out, an annual progression gradient of 0.28...0.52 D is determined, and if the primary value of the degree myopia is 3.1...6.0 D, the family factor is absent and the necessary treatment has not been carried out, an annual progression gradient of 0.14...0.29 D is determined; if the primary value of the degree of myopia is 3.1...6.0 D, the family factor is present and the necessary treatment has been carried out, an annual progression gradient of 0.01...0.16 D is determined, and if the primary value of the degree of myopia is 3.1...6.0 D, the family factor is absent and the necessary treatment has been carried out, an annual progression gradient of 0.01...0.06 D is determined.

Claims: 1

- *
* *
- (54) **Метод прогнозирования эволюции близорукости по годовому градиенту прогрессирования**
- (57) Изобретение относится к медицине, в частности к офтальмологии, и может быть применено для установления годового градиента прогрессирования с целью прогнозирования прогрессирования миопии.

Сущность изобретения состоит в том, что выявляют следующие показатели, а именно наличие семейного фактора, первичное значение степени миопии и отсутствие или проведение необходимого лечения, а затем определяют годовой градиент прогрессирования; в случае если первичное значение степени миопии составляет 0,25...3,0 дптр, при наличии семейного фактора и непроведенном необходимом лечении, определяют годовой градиент прогрессирования 0,4...0,76 дптр, а в случае если первичное значение степени миопии составляет 0,25...3,0 дптр, при отсутствии семейного фактора и непроведенном необходимом лечении, определяют годовой градиент прогрессирования 0,21...0,47 дптр; в случае если первичное значение степени миопии составляет 0,25...3,0 дптр, при наличии семейного фактора и проведенном необходимом лечении, определяют годовой градиент прогрессирования 0,01...0,15 дптр, а в случае если первичное значение степени миопии составляет 0,25...3,0 дптр, при отсутствии семейного фактора и проведенном необходимом лечении, опре-

деляют годовой градиент прогрессирования 0,01...0,09 дптр; в случае если первичное значение степени миопии составляет 3,1...6,0 дптр, при наличии семейного фактора и непроведенном необходимом лечении, определяют годовой градиент прогрессирования 0,28...0,52 дптр, а в случае если первичное значение степени миопии составляет 3,1...6,0 дптр, при отсутствии семейного фактора и непроведенном необходимом лечении, определяют годовой градиент прогрессирования 0,14...0,29 дптр; в случае если первичное значение степени миопии составляет 3,1...6,0 дптр, при наличии семейного фактора и проведенном необходимом лечении, определяют годовой градиент прогрессирования 0,01...0,16 дптр, а в случае если первичное значение степени миопии составляет 3,1...6,0 дптр, при отсутствии семейного фактора и проведенном необходимом лечении, определяют годовой градиент прогрессирования 0,01...0,06 дптр.

П. формулы: 1

**FG9A Publicarea traducerii fasciculului de
brevet european validat în Republica Moldova/
Publication of the translation of the European
patent specification validated
in the Republic of Moldova/
Публикация перевода описания
изобретения к европейскому патенту,
валидированному в Республике Молдова**

Brevetul european validat conferă aceleași drepturi ca și cele conferite de un brevet, în conformitate cu Legea nr. 50/2008 privind protecția invențiilor, de la data publicării de către OEB a mențiunii privind eliberarea brevetului.

The validated European patent shall confer as from the date of publication of the mention of the issuance of the patent by the EPO the same rights as would be conferred by a patent in accordance with the Law No. 50/2008 on the Protection of Inventions.

Bалидированный европейский патент предоставляет те же права, что и патент в соответствии с Законом № 50/2008 об охране изобретений, с даты публикации ЕПВ сведений о выдаче патента.

- (11) MD/EP 3362066 (13) T2
- (51) Int.Cl.: A61K 31/4439 (2006.01.01)
C07H 19/12 (2006.01.01)
A61P 35/00 (2006.01.01)
A61K 45/06 (2006.01.01)
A61K 31/444 (2006.01.01)
A61K 31/706 (2006.01.01)
A61P 35/02 (2006.01.01)
- (21) e 2018 0820
- (96) 16856278.3, 2016.10.14
- (97) 3362066, 2018.08.22
- (80) EPB nr. 40/2021, 2021.10.06
- (87) WO 2017/066571, 2017.04.20
- (31) 201562242282P
- (32) 2015.10.15
- (33) US
- (71)(73) LES LABORATOIRES SERVIER SAS, FR; CELGENE CORPORATION, US
- (72) AGRESTA Samuel V., US; VISWANADHAN Krishnan, US; DIMARTINO Jorge, US; CHOPRA Vivek Saroj Kumar, US; MACBETH Kyle J., US; KNIGHT Robert Douglas, US; KENVIN Laurie, US; XU Qiang, US
- (73) LES LABORATOIRES SERVIER, FR; CELGENE CORPORATION, US
- (74) SOKOLOVA Sofia
- (54) **Terapie combinată pentru tratamentul tumorilor maligne**
Combination therapy for treating malignancies
Комбинированная терапия для лечения злокачественных опухолей
- (57) Prezenta invenție furnizează metode și compoziții pentru tratarea cancerelor la pacienții care poartă o mutație IDHI utilizând o combinație de inhibitor al unei enzime IDHI mutante și un agent de demetilare a ADN-ului.
Descrie o metodă de tratare a unei malignități hematologice, care cuprinde administrarea unui subiect a unui inhibitor mutant de izocitrat dehidrogenază 1 (IDHI) și a unui agent de demetilare a ADN-ului, în care inhibitorul mutant de IDHI este (S)-N-((S)-l-(2)-clorfenil)-2-((3,3-difluorciclobutil)amino)-2-oxoetil)-l-(4-cianopiridin-2-il)-N-(5-fluorpiridin-3-il)-5-oxopirolidin-2-carboxamidă sau o sare acceptabilă farmaceutic, solvat, tautomer, stereoizomer, izotopolog, promediacament sau un polimorf al acestuia (compusul 2), și în care malignitatea hematologică este o malignitate caracte-

rizată prin prezența unei alele mutante a IDHI.

Revendicări: 15

Figuri: 10

*
* *

- (57) Provided are methods and compositions for treating cancers in patients carrying an IDHI mutation using a combination of an inhibitor of a mutant IDHI enzyme and a DNA demethylating agent.

Claims: 15

Fig.: 10

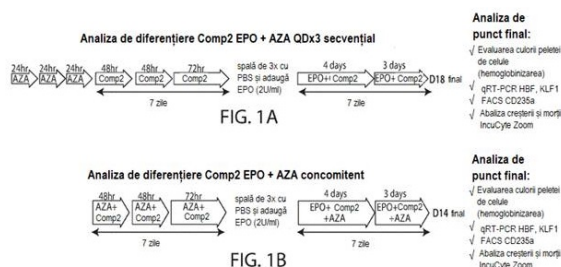

- (11) MD/EP 3475367 (13) T2
- (51) Int.Cl.: C09C 1/50 (2006.01.01)
C01B 32/05 (2017.01.01)
C01B 32/152 (2017.01.01)
C01B 32/158 (2017.01.01)
C01B 32/182 (2017.01.01)
- (21) e 2019 0531
- (96) 17734057.7, 2017.06.28
- (97) 3475367, 2019.05.01
- (80) EPB nr. 10/2022, 2022.03.09
- (87) WO 2018/002137, 2018.01.04
- (31) 16176599; 17150513
- (32) 2016.06.28; 2017.01.06
- (33) EP; EP
- (71)(73) CARBONX IP 3 B.V., NL
- (72) VAN RAALTEN Rutger Alexander David, NL; SORDI Daniela, NL
- (74) CORCODEL Angela
- (54) **Producerea rețelelor de structuri de carbon cristaline**
Production of crystalline carbon structure networks
Производство сетей кристаллических углеродных структур

- (57) Invenția se referă la un procedeu de producere a rețelelor cu structură cristalină de carbon într-un reactor 3 care conține o zonă de reacție 3 și o zonă de terminație 3c, prin injectarea unei microemulsii stabile termodinamic c, care conține nanoparticule de catalizator metalic, în zona de reacție 3b care se află la o temperatură de peste 600°C, de preferință peste 700°C, mai ales peste 900°C, chiar mai preferabil peste 1000°C, mai preferabil peste 1100°C, de preferință până la 3000°C, mai preferabil până la 2500°C, cel mai preferabil până la 2000°C, pentru a produce rețele de structuri cristaline de carbon e, transferând aceste rețele e în zona de terminație 3c și stingând sau oprind formarea de rețele de structuri cristaline de carbon în zona de terminație prin pulverizare în apă d.

Revendicări: 7

Figuri: 5

*
* *

- (57) The invention pertains to a process for the production of crystalline carbon structure networks in a reactor 3 which contains a reaction zone 3 and a termination zone 3c, by injecting a thermodynamically stable micro-emulsion c, comprising metal catalyst nanoparticles, into the reaction zone 3b which is at a temperature of above 600°C, preferably above 700°C, more preferably above 900°C, even more preferably above 1000°C, more preferably above 1100°C, preferably up to 3000°C, more preferably up to 2500°C, most preferably up to 2000°C, to produce crystalline carbon structure networks e, transferring these networks e to the termination zone 3c, and quenching or stopping the formation of crystalline carbon structure networks in the termination zone by spraying in water d.

Claims: 7

Fig.: 5

- (11) **MD/EP 3650033 (13) T2**
 (51) **Int.Cl.:** **A61K 35/74** (2015.01.01)
A61P 1/00 (2006.01.01)
A61P 11/06 (2006.01.01)
A61P 29/00 (2006.01.01)
A61P 19/02 (2006.01.01)
A61P 25/28 (2006.01.01)
A61P 35/00 (2006.01.01)
A61K 35/745 (2015.01.01)

- (21) e 2020 0527
 (96) 19196804.9, 2016.06.15
 (97) 3650033, 2020.05.13
 (80) EPB nr. 07/2022, 2022.02.16
 (31) 201510467; 201520501
 (32) 2015.06.15; 2015.11.20
 (33) GB; GB
 (71)(73) 4D PHARMA RESEARCH LIMITED, GB
 (72) GRANT George, GB; PATTERSON Angela Margaret, GB; MULDER Imke, GB; MCCLUSKEY Seanin, GB; RAFTIS Emma, GB
 (74) PARASCA Dumitru
 (54) **Compoziții conținând tulpini bacteriene**
Compositions comprising bacterial strains
Композиции, содержащие бактериальные штаммы
 (57) Invenția furnizează compoziții cuprinzând tulpini bacteriene pentru tratarea și prevenirea bolilor inflamatorii și autoimune.

Revendicări: 15

Figuri: 81

Secvențe: 1

*
* *

- (57) The invention provides compositions comprising bacterial strains for treating and preventing inflammatory and autoimmune diseases.

Claims: 15

Fig.: 81

Sequences: 1

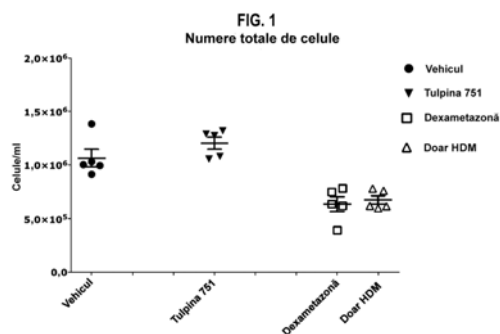

- (11) **MD/EP 3746429 (13) T2**
 (51) **Int.Cl.:** **C07D 401/04** (2006.01.01)
C07D 213/61 (2006.01.01)
 (21) e 2020 1229

- (96) 19705025.5, 2019.01.29
 (97) 3746429, 2020.12.09
 (80) EPB nr. 10/2022, 2022.03.09
 (87) WO 2019/152374, 2019.08.08
 (31) 201862623664P
 (32) 2018.01.30
 (33) US
 (71)(73) INCYTE CORPORATION, US
 (72) WANG Dengjin, US; LIU Pingli, US; WU Yongzhong, US; ZHOU Jiacheng, US
 (74) PARASCA Dumitru
 (54) **Procedee pentru prepararea de (1-(3-fluoro-2-(trifluorometil)izonicotinil)piperidin-4-onă)**
Processes for preparing (1-(3-fluoro-2-(trifluoromethyl)isonicotinyl)piperidine-4-one)
Способы получения (1-(3-фтор-2-(трифторметил)изоникотинил)пиперидин-4-она)
 (57) Această invenție se referă la procedee și intermediari pentru producerea de {1-{1-[3-fluoro-2-(trifluorometil)izonicotinil]piperidin-4-il}-3-[4-(7H-pirolol[2,3-d]pirimidin-4-il)-1H-pirazol-1-il]azetidin-3-il}acetoneitril, util în tratamentul bolilor asociate cu activitatea kinazelor Janus (JAK) incluzând tulburările inflamatorii, tulburările autoimune, cancerul și alte boli.

Revendicări: 22

*
* *

- (57) This invention relates to processes and intermediates for making {1-{1-[3-fluoro-2-(trifluoromethyl)isonicotinyl]piperidin-4-yl}-3-[4-(7H-pyrrolo[2,3-d]pyrimidin-4-yl)-1H-pyrazol-1-yl]azetid-3-yl}acetoneitrile, useful in the treatment of diseases related to the activity of Janus kinases (JAK) including inflammatory disorders, autoimmune disorders, cancer, and other diseases.

Claims: 22

- (87) WO 2019/154770, 2019.08.15
 (31) 18155470
 (32) 2018.02.07
 (33) EP
 (71)(73) AZIENDE CHIMICHE RIUNITE ANGELINI FRANCESCO A.C.R.A.F. S.P.A., IT
 (72) IACOANGELI Tommaso, IT; MORO Leonardo Mario, IT; CARACCILO TORCHIAROLO Giuliano, IT; CAVARISCHIA Claudia, IT; FURLOTTI Guido, IT
 (74) SOKOLOVA Sofia
 (54) **Procedeu continuu de preparare a trazodonei**
Continuous process for the preparation of trazodone
Непрерывный способ получения trazодона
 (57) Prezenta invenție se referă la un procedeu îmbunătățit pentru prepararea trazodonei și la un procedeu continuu de preparare a trazodonei. Mai în special, prezenta invenție se referă la o nouă metodă de preparare a trazodonei, metoda menționată cuprinzând cel puțin o etapă constând într-un proces continuu realizat într-un reactor cu flux.

Revendicări: 25

Figuri: 4

*
* *

- (57) The present invention relates to an improved process for the preparation of trazodone. In particular, the present invention relates to a continuous process for the preparation of trazodone. More in particular, the present invention relates to a new method for the preparation of trazodone, said method comprising at least one step consisting of a continuous process performed in a flow reactor.

Claims: 25

Fig.: 4

- (11) **MD/EP 3749668 (13) T2**
 (51) **Int.Cl.:** **C07D 471/04** (2006.01.01)
B01J 19/00 (2006.01.01)
 (21) e 2020 1242
 (96) 19702619.8, 2019.02.05
 (97) 3749668, 2020.12.16
 (80) EPB nr. 14/2022, 2022.04.06

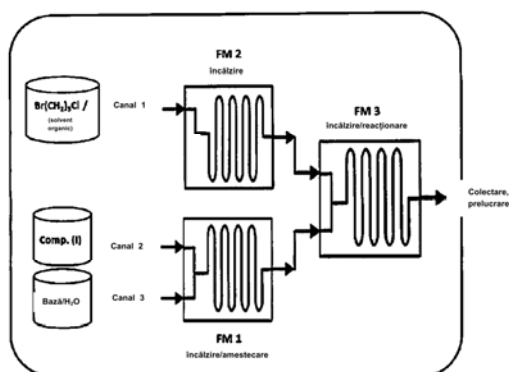

- (11) **MD/EP 3733945 (13) T2**
 (15) **Int.Cl.: D05B 7/00 (2006.01.01)**
D05B 35/06 (2006.01.01)
 (21) e 2021 0508
 (96) 20170210.7, 2020.04.17
 (97) 3733945, 2020.11.04
 (80) EPB nr. 45/2021, 2021.11.10
 (31) 201900006463
 (32) 2019.04.30
 (33) IT
 (71)(73) SANTEX RIMAR GROUP S.R.L., IT
 (72) MANDRUZZATO Giulio, IT; NICOLETTI Andrea, IT
 (74) SOKOLOVA Sofia
 (54) **Mașină de încheiat cuprinzând un ghidaj pentru poziționarea corectă a unui guler unic și a unei bucăți de tricot una în raport cu alta**
Linking machine comprising a guide for correctly positioning a single collar and a piece of knitwear with respect to one another
Кетельная машина, содержащая направляющую для правильного расположения одного воротника и куска трикотажного изделия по отношению друг к другу
 (57) Mașină de legare (100) pentru legarea unei piese de tricotaj (50) și a unui guler (51) unul de altul, care sunt inițial separate, cuprinzând: - o unitate fixă (110) cuprinzând un cadru suport (120) și un dispozitiv (16), pentru alimentarea piesei de tricotaj (50)

și/sau a gulerului (51) în direcția longitudinală (Y-Y), - și o unitate mobilă (130), cuprinzând: - un ac (15) echipat cu un dispozitiv aferent (140), pentru a acționa respectivul ac (15) într-o direcție verticală (Z-Z), care este perpendiculară pe direcția longitudinală (Y-Y), pentru a efectua legarea, caracterizată prin aceea că mașina de legătură (100) cuprinde un ghidaj (53) configurat să alinieze o linie de cusătură a gulerului (7) cu o linie de cusătură a cefei (8) a piesei de tricotaj (50) și cu o linie de cusătură a gâtului (10) a piesei de tricotaj (50), ghidajul menționat (53) cuprinzând o placă (17), având cel puțin un opritor (22, 23) pentru piesa de tricotaj (50), care este dispus într-o direcție care este substanțial paralelă cu respectiva direcție longitudinală (Y-Y), astfel încât să permită alinierea piesei de tricotaj (50) în paralel cu opritorul propriu-zis (22, 23) și un pliu (21) pe un colț al plăcii (17), care este dispus în amonte de respectivul cel puțin un opritor (22, 23) în raport cu o direcție de alimentare a piesei de tricotaj (50), pliul menționat (21) ajutând la derularea marginii cefei (9) unde se îmbină gulerul (51).

Revendicări: 12

Figuri: 21

*
* *

- (57) Linking machine (100) for linking a piece of knitwear (50) and a collar (51) to one another, which are initially separated, comprising: - a fixed unit (110) comprising a support frame (120) and a device (16) for feeding the piece of knitwear (50) and/or the collar (51) in a longitudinal direction (Y-Y), - and a mobile unit (130), comprising: - a needle (15) equipped with a related device (140) for operating said needle (15) in a vertical direction (Z-Z), which is perpendicular to the longitudinal direction (Y-Y), to perform the linking, characterized in that the linking machine (100) comprises a guide (53) configured to align a collar seam line (7) with a nape seam line (8) of the piece of knitwear (50) and with a neck seam line (10) of the piece of knitwear (50), said guide (53) comprising a plate (17) having at least one stop (22, 23) for the piece of knitwear (50), which is arranged in a direction that is

substantially parallel to said longitudinal direction (Y-Y) so as to allow the alignment of the piece of knitwear (50) in parallel with the stop itself (22,23), and a fold (21) on a corner of the plate (17), which is arranged upstream of said at least one stop (22,23) with respect to a feeding direction of the piece of knitwear (50), said fold (21) helping to unroll the nap edge (9) where the collar(51) joins.

Claims: 12

Fig.: 21

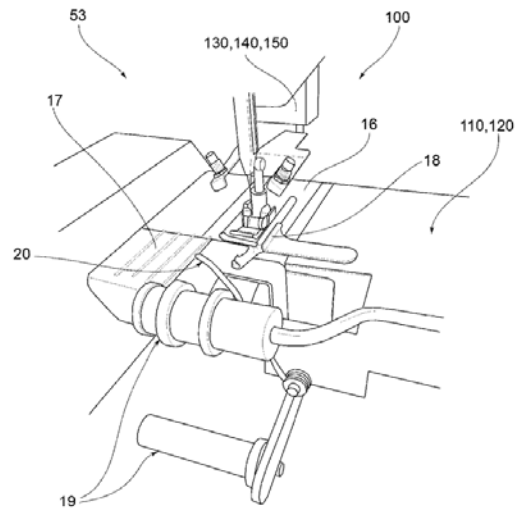

FG4A Lista brevetelor de invenție eliberate

Se publică următoarele date: numărul curent, codul țării conform normei ST.3 OMPI, numărul brevetului, codul tipului de document conform normei ST.16 OMPI, indicii de clasificare conform CIB, numărul depozitului, data depozitului, numărul BOPI în care a fost publicată mențiunea privind acordarea brevetului

Nr. crt.	Cod ST. 3 OMPI	(11) Nr. brevet	(13) Cod ST. 16 OMPI	(51) Indici de clasificare	(21) Nr. depozit	(22) Data depozit	(45) Nr. BOPI
1	MD	4785	C1	C07C 247/14 (2006.01) C07C 61/08 (2006.01) A61K 31/655 (2006.01) A61K 31/015 (2006.01) A61P 35/00 (2006.01)	a 2020 0022	2020.03.12	1/2022
2	MD	4786	C1	C07D 209/96 (2006.01) C07C 61/08 (2006.01) A61K 31/015 (2006.01) A61K 31/403 (2006.01) A61P 35/00 (2006.01)	a 2020 0026	2020.04.06	1/2022
3	MD	4787	C1	H02S 10/00 (2014.01) H02S 20/00 (2014.01) H02S 20/30 (2014.01) H02S 20/32 (2014.01)	a 2020 0021	2020.03.06	1/2022

FG9Y Lista brevetelor de invenție de scurtă durată eliberate

Se publică următoarele date: numărul curent, codul țării conform normei ST.3 OMPI, numărul brevetului, codul tipului de document conform normei ST.16 OMPI, indicii de clasificare conform CIB, numărul depozitului, data depozitului, numărul BOPI în care a fost publicată mențiunea privind acordarea brevetului

Nr. crt.	Cod ST. 3 OMPI	(11) Nr. brevet	(13) Cod ST. 16 OMPI	(51) Indici de clasificare	(21) Nr. depozit	(22) Data depozit	(45) Nr. BOPI
1	MD	1590	Z	A01K 61/10 (2017.01) A01K 61/13 (2017.01) A23K 50/80 (2016.01) A23K 10/26 (2016.01) A23K 10/37 (2016.01) A23K 40/20 (2016.01) A61D 7/00 (2006.01) A61P 33/10 (2006.01)	s 2021 0043	2021.05.26	1/2022
2	MD	1591	Z	A01N 43/653 (2006.01) A01C 1/06 (2006.01) A01P 3/00 (2006.01) C07D 249/08 (2006.01)	s 2021 0031	2021.04.20	1/2022
3	MD	1592	Z	A61B 17/00 (2006.01)	s 2021 0063	2021.07.22	1/2022
4	MD	1593	Z	A61B 17/00 (2006.01) A61L 15/38 (2006.01) A61K 31/545 (2006.01)	s 2021 0058	2021.07.06	1/2022
5	MD	1594	Z	C01B 19/00 (2006.01) C01G 29/00 (2006.01) C01G 30/00 (2006.01) C22C 12/00 (2006.01) H01L 35/16 (2006.01)	s 2019 0119	2019.11.29	1/2022
6	MD	1595	Z	G09F 23/10 (2006.01)	s 2020 0161	2020.12.31	1/2022

II

Soiuri de plante / Plant varieties / Сорта растений

Protecția juridică a soiurilor de plante în Republica Moldova se asigură în temeiul Legii nr. 39/2008 privind protecția soiurilor de plante.

În conformitate cu această Lege, brevetele pentru soi de plantă sunt eliberate de AGEPI și certifică prioritatea și paternitatea amelioratorului și dreptul exclusiv al titularului de brevet asupra soiului.

Un soi este brevetabil dacă este nou, distinct, omogen și stabil și este desemnat printr-o denumire conformă cu prevederile Legii.

Cererea de brevet pentru soi de plantă se depune la AGEPI de către orice persoană care, conform art. 11 și 12 din Lege, dispune de dreptul de a solicita brevet, personal sau prin reprezentant și trebuie să îndeplinească cerințele prevăzute la art. 33 din Lege.

În prezenta Secțiune se publică date privind cererile de brevet pentru soi de plantă depuse, brevetele pentru soi de plantă acordate și brevetele pentru soi de plantă eliberate conform procedurii naționale.

Legal protection of plant varieties in the Republic of Moldova shall be afforded in with the Law No. 39/2008 on the Protection of Plant Varieties.

In accordance with this Law, variety patents shall be granted by AGEPI and shall certify the priority of the variety, the authorship of the breeder and the exclusive right of the patent owner in the variety. The plant variety shall be patentable where it is new, distinct, uniform and stable and shall be designated by a denomination in accordance with the provisions of the Law.

The variety patent application shall be filed with the AGEPI by any person who, according to Art. 11 and 12 of the Law, is entitled to apply for a patent, in person or through a representative, and shall fulfill the requirements specified in Art. 33 of the Law.

Data concerning the filed plant variety applications, granted plant variety patents and plant variety patents issued according to the national procedure are published in the present Section.

Правовая охрана сортов растений в Республике Молдова обеспечивается на основе Закона № 39/2008 об охране сортов растений.

В соответствии с этим Законом, патенты на сорта растений выдаются AGEPI и удостоверяют приоритет, авторство селекционера и исключительное право патентообладателя на сорт растения.

Сорт растения патентоспособен, если он является новым, отличимым, однородным и стабильным и обозначен наименованием в соответствии с требованиями Закона.

Заявка на патент на сорт растения подается в AGEPI любым лицом, которому согласно ст. 11 и 12 Закона принадлежит право на получение патента, лично или через представителя и должна содержать документы, предусмотренные в ст. 33 Закона.

В данном Разделе публикуются сведения о заявках на патенты на сорта растений, о предоставленных патентах на сорта растений и о выданных патентах на сорта растений согласно национальной процедуре.

**CODURILE OMPI PENTRU CODIFICAREA TITLURILOR INFORMAȚIILOR
REFERITOARE LA SOIURILE DE PLANTE PUBLICATE ÎN BULETINUL OFICIAL
DE PROPRIETATE INTELECTUALĂ CONFORM NORMEI ST. 17**

**WIPO CODES ON CODING OF HEADINGS OF ANNOUNCEMENTS CONCERNING
PLANT VARIETIES MADE IN THE OFFICIAL BULLETIN
OF INTELLECTUAL AL PROPERTY IN ACCORDANCE WITH THE STANDARD ST. 17**

**КОДЫ ВОИС ДЛЯ КОДИРОВАНИЯ ЗАГОЛОВКОВ ИНФОРМАЦИИ, ОТНОСЯЩЕЙСЯ
К СОРТАМ РАСТЕНИЙ, ПУБЛИКУЕМОЙ В ОФИЦИАЛЬНОМ БЮЛЛЕТЕНЕ
ИНТЕЛЛЕКТУАЛЬНОЙ СОБСТВЕННОСТИ В СООТВЕТСТВИИ СО СТАНДАРТОМ ST. 17**

- BZ9E** Cereri de brevet pentru soi de plantă publicate
Published plant variety patent applications
Опубликованные заявки на патент на сорт растения
- BA9E** Denumirile soiurilor
Variety denominations
Наименования сортов
- FF9E** Brevete pentru soi de plantă acordate
Granted plant variety patents
Предоставленные патенты на сорт растения
- FF9E** Lista brevetelor pentru soi de plantă acordate, aranjate în ordinea numerelor de brevete (anual)
Numerical index of granted plant variety patents (yearly)
Нумерационный указатель предоставленных патентов на сорт растения (годовой)
- FG9E** Brevete pentru soi de plantă eliberate
Issued plant variety patents
Выданные патенты на сорт растения
- FA9E** Lista cererilor de brevet pentru soi de plantă retrase
List of withdrawn plant variety patent applications
Перечень отозванных заявок на патент на сорт растения
- FC9E** Lista cererilor de brevet pentru soi de plantă respinse
List of rejected plant variety patent applications
Перечень отклоненных заявок на патент на сорт растения
- MC9E** Lista cererilor de brevet pentru soi de plantă anulate
List of nullited plant variety patent applications
Перечень аннулированных заявок на патент на сорт растения
- MM9E** Lista brevetelor pentru soi de plantă a căror valabilitate a încetat
List of invalid plant variety patents
Перечень патентов на сорт растения, действие которых прекращено
- HF9E** Lista brevetelor pentru soi de plantă revalidate
List of revalidated plant variety patents
Перечень восстановленных патентов на сорт растения

**BZ9E Cereri de brevet pentru
soi de plantă publicate /
Published plant variety patent applications /
Опубликованные заявки
на патент на сорт растения**

Publicarea în BOPI a cererilor de brevet pentru soi de plantă asigură solicitantului o protecție provizorie în condițiile prevăzute de art. 26 din Legea nr. 39/2008 privind protecția soiurilor de plante.

Materialele cererilor de brevet pentru soi de plantă, informațiile despre care sunt publicate în BOPI, se află în biblioteca AGEPI, accesibile publicului, și pot fi consultate sau se pot comanda copii, contra cost.

Conform art. 49 din Lege, după publicarea cererii orice persoană poate să prezinte la AGEPI obiecții referitor la denumirea soiului și la satisfacerea condițiilor de brevetabilitate, în condițiile stabilite în Lege.

Publication in BOPI of plant variety patent applications provides to the applicant a provisional protection under the terms of Article 26 of Law No. 39/2008 on the Protection of Plant Varieties.

Plant variety patent application materials, information on which are published in BOPI, are in the AGEPI library, accessible to the public, and can be consulted or copies can be ordered fee.

According to Article 49 of the Law, after the publication of the application any person may file with the AGEPI objections to the denomination of the variety and to the compliance with the requirements of patentability, under the terms established in the Law.

Публикация заявок на патент на сорт растения в BOPI обеспечивает заявителю временную охрану на условиях, предусмотренных ст. 26 Закона № 39/2008 об охране сортов растений.

Материалы заявок на патент на сорт растения, сведения о которых опубликованы в BOPI, находятся в библиотеке AGEPI, общедоступны для ознакомления, а за определенную плату могут быть заказаны их копии.

Согласно ст. 49 Закона после публикации заявки любое лицо вправе подать в AGEPI возражения в отношении наименования сорта, а также возражения относительно несоответствия условиям патентоспособности, предусмотренным Законом.

**BZ9E Cereri de brevet pentru soi de plantă publicate /
Published plant variety patent applications/
Опубликованные заявки на патент на сорт растения**

Se publică următoarele date: numărul curent, numărul depozitului, data depozitului, solicitantul, amelioratorul, denumirea comună (taxonul botanic), denumirea propusă a soiului, data publicării

Nr. crt.	Nr. depozit/ Data depozit	a. Solicitantul b. Amelioratorul	Denumirea comună (<i>Taxonul botanic</i>)	Denumirea propusă a soiului	Data publicării
No.	Application number/ Filing date	a. Applicant b. Breeder	Common name (<i>Botanical taxon</i>)	Proposed variety denomination	Date of publi- cation
№ п/п	Номер заявки/ Дата подачи	a. Заявитель b. Селекционер	Название вида (<i>Ботанический таксон</i>)	Предложенное наименование сорта	Дата публика- ции
1	v 2022 0013 / 2022.05.05	a. GRĂDINA BOTANICĂ NAȚIONALĂ (INSTITUT) „Alexandru Ciubotaru”, MD b. ȚÎȚEI Victor, MD; TELEUȚĂ Alexandru, MD	GALEGA ORIENTALĂ (<i>Galega orientalis</i> Lam.) Eastern galega (<i>Galega orientalis</i> Lam.) Козлятник восточный (<i>Galega orientalis</i> Lam.)	SOFIA	2022.08.31
2	v 2022 0014 / 2022.05.05	a. GRĂDINA BOTANICĂ NAȚIONALĂ (INSTITUT) „Alexandru Ciubotaru”, MD b. ȚÎȚEI Victor, MD	MACLEE CORDATĂ (<i>Macleaya cordata</i> (Willd.) R. Br.) Macleaya cordata (<i>Macleaya cordata</i> (Willd.) R. Br.) Маклея сердцевидная (<i>Macleaya cordata</i> (Willd.) R. Br.)	MIHAELA	2022.08.31
3	v 2022 0015 / 2022.05.12	a. AGRICULTURAL RE- SEARCH AND DEVEL- OPMENT LIMITED LIABIL- ITY COMPANY, US b. KARNIEL Shachar, US; GIUMARRA Sal, US	VIȚĂ-DE-VIE (<i>Vitis vinifera</i> L.) Grapevine (<i>Vitis vinifera</i> L.) Виноград (<i>Vitis vinifera</i> L.)	ARRATHIRTY	2022.08.31

III

Mărci / Trademarks

Protecția juridică a mărcilor în Republica Moldova se asigură în temeiul înregistrării lor la AGEPI în modul stabilit de Legea nr. 38/2008 privind protecția mărcilor. În conformitate cu Legea, marca se autentifică prin certificatul de înregistrare eliberat de AGEPI. Certificatul de înregistrare confirmă prioritatea mărcii și dreptul exclusiv al titularului asupra mărcii pentru produsele și serviciile indicate în certificat.

În prezenta Secțiune se publică datele privind cererile de înregistrare, datele privind mărcile înregistrate în baza cererilor acceptate parțial, mărcile înregistrate și mărcile reînnoite prin procedura națională. Mărcile înregistrate conform Aranjamentului de la Madrid privind înregistrarea internațională a mărcilor și Protocolului referitor la Aranjamentul de la Madrid la care Republica Moldova este parte se publică în limbile franceză, engleză și spaniolă în Buletinul OMPI de Mărci Internaționale ("Gazette OMPI des marques internationales / WIPO Gazette of International Marks / Gaceta de la OMPI de Marcas Internacionales"). Buletinul include toate datele referitoare la înregistrările internaționale noi, la reînnoiri, la desemnări posterioare, precum și la modificări și alte acțiuni ce se referă la înregistrările internaționale. Buletinul este disponibil accesului public pe site-ul OMPI la adresele # <https://www3.wipo.int/madrid/monitor/en/#gazette>, <https://www3.wipo.int/madrid/monitor/fr/#gazette> sau <https://www3.wipo.int/madrid/monitor/es/#gazette>.

Legal protection of trademarks in the Republic of Moldova shall be afforded on the basis of registration with the AGEPI, as established by Law No. 38/2008 on the Protection of Trademarks. According to this Law the trademark is certified by a registration certificate issued by AGEPI. The registration certificate attests the priority date of the trademark and the exclusive right of the owner in the trademark for the goods and services entered in the certificate.

Data on filed trademark applications, data on trademarks registered on the basis of partially accepted applications, registered trademarks and trademarks renewal under the national procedure shall be published in this Section.

Trademarks registered under the Madrid Agreement and the Protocol Concerning the International Registration of Marks to which the Republic of Moldova is party shall be published in French, English and Spanish in the Gazette OMPI des marques internationales / WIPO Gazette of International Marks / Gaceta de la OMPI de Marcas Internacionales. The Gazette includes all relevant data on new international registrations, renewals, subsequent designations as well as changes and other entries referred to the international registrations. The Gazette is available for public on the WIPO site at <https://www3.wipo.int/madrid/monitor/en/#gazette>, <https://www3.wipo.int/madrid/monitor/fr/#gazette> or <https://www3.wipo.int/madrid/monitor/es/#gazette>.

**CODURILE INID PENTRU IDENTIFICAREA DATELOR BIBLIOGRAFICE
REFERITOARE LA MĂRCI, CONFORM NORMEI ST. 60 OMPI****LIST OF INID CODES CONCERNING BIBLIOGRAPHIC DATA
RELATING TO MARKS, ACCORDING TO WIPO STANDARD ST. 60**

- (111) Numărul de ordine al înregistrării
Serial number of the registration
- (116) Numărul de ordine al înregistrării reînnoite
Serial number of the renewal
- (151) Data înregistrării
Date of the registration
- (156) Data reînnoirii
Date of the renewal
- (170) Termenul prevăzut de valabilitate a înregistrării / reînnoirii
Expected duration of the registration/renewal
- (181) Data prevăzută de expirare a termenului de valabilitate a înregistrării
Expected expiration date of the registration
- (186) Data prevăzută de expirare a termenului de valabilitate a reînnoirii
Expected expiration date of the renewal
- (210) Numărul de depozit
Number of the application
- (220) Data de depozit
Date of filing of the application
- (230) Data priorității de expoziție
Date of the exhibition priority
- (310) Numărul de depozit al cererii inițiale
Number of the initial application
- (320) Data de depozit a cererii inițiale
Date of filing of the initial application
- (330) Țara cererii inițiale, codul conform normei ST. 3 OMPI
Country of the initial application, code according to WIPO Standard ST. 3
- (441) Data la care informațiile privind cererea neexaminată au fost făcute accesibile publicului
Date of making information available to the public regarding the non-examined application
- (442) Data la care informațiile privind cererea examinată au fost făcute accesibile publicului
Date of making information available to the public regarding the examined application
- (450) Data la care informațiile privind înregistrarea au fost făcute accesibile publicului
Date of making information available to the public regarding the registration
- (510) Lista produselor când acestea nu sunt clasificate
List of goods, if not classified
- (511) Indicarea claselor conform Clasificării internaționale a produselor și serviciilor în scopul înregistrării mărcilor (Clasificarea de la Nisa), lista produselor și serviciilor conform acestei clasificări
The International Classification of Goods and Services for the Purposes of the Registration of Marks (Nice Classification), list of goods and/or services classified according thereto

- (526) Elementele mărcii asupra cărora nu se extinde dreptul exclusiv
Marks elements to which the exclusive rights do not extend
- (531) Descrierea elementelor figurative ale mărcii conform Clasificării internaționale a elementelor figurative ale mărcilor (Clasificarea de la Viena)
Description of the figurative elements of the mark according to the International Classification of the Figurative Elements of Marks (Vienna Classification)
- (540) Reproducerea mărcii
Reproduction of the mark
- (550)* Indicarea faptului că marca este proprietate a statului
Indication to the effect that the mark is a state property
- (551) Indicarea faptului că marca este colectivă sau de certificare
Indication to the effect that the mark is a collective mark or a certification mark
- (554) Indicarea faptului că marca este tridimensională
Indication to the effect that the mark is a three-dimensional mark
- (556) Marcă sonoră, inclusiv caracteristicile
Sound mark, including characteristics
- (580) Data înscrierii oricărui tip de tranzacție privind cererile de înregistrare sau înregistrările (de exemplu: modificare de titular, modificare de nume sau adresă, renunțare, expirare a protecției)
Date of recording of any kind of transaction in respect of applications or registrations (for example: change in ownership, change in name or address, renunciation, termination of protection)
- (591) Indicarea culorilor revendicate
Indication of colors claimed
- (641) Numărul și data altor cereri înrudite din punct de vedere juridic
Number and date of other legally related applications
- (730) Numele/denumirea și adresa solicitantului sau titularului, codul țării conform normei ST. 3 OMPI
Name and address of the applicant or the holder of the registration, country code according to WIPO Standard ST. 3
- (740) Numele reprezentantului
Name of the representative
- (750) Adresa pentru corespondență
Address for correspondence
- (770) Numele și adresa solicitantului sau titularului precedent (în caz de schimbare a titularului)
Name and address of the applicant or holder (in case of change in ownership)
- (771) Numele precedent sau adresa precedentă a solicitantului sau titularului (fără schimbarea titularului)
Previous name or address of the applicant or holder (in case of change in ownership)
- (791) Numele și adresa licențiatului
Name and address of the licensee
- (800) Indicarea datelor conform Aranjamentului de la Madrid și Protocolului de la Madrid
Indication of data under the Madrid Agreement and the Madrid Protocol
- (300)* Date referitoare la prioritatea cererilor înregistrate la oficiul de brevete al fostei U.R.S.S. (numărul documentului, data depozitului, codul țării)
Data relating to priority of the applications registered with the patent office of the former USSR (number of the document, application filing date, code of the country)

Cereri de înregistrare / Applications for registration

În conformitate cu Legea nr. 38/2008 privind protecția mărcilor, cererea de înregistrare a mărcii se depune la AGEPI de către solicitant, personal sau prin intermediul unui reprezentant.

O cerere trebuie să se refere la o singură marcă și trebuie să conțină documentele prevăzute în art. 30 din Lege.

Orice persoană interesată în termen de 3 luni de la data publicării datelor cu privire la cererea depusă poate prezenta în scris la AGEPI observații motivate privind necesitatea de a refuza înregistrarea mărcii conform art. 7 și/sau să formuleze o opoziție la înregistrarea mărcii pe motiv că înregistrarea acesteia ar trebui refuzată în baza prevederilor art. 8 și/sau, după caz, art. 7 din Lege.

In accordance with the Law No. 38/2008 on the Protection of Trademarks a trademark registration application shall be filed with the AGEPI by the applicant, in person or through a representative.

An application shall relate to one trademark only and shall contain the documents provided for in Art. 30 of the Law.

Within three months of the date of publication of a trademark registration application, any person shall be entitled to submit its comments in writing to the AGEPI, providing justification of the need for refusal of the trademark registration on the basis of Article 7 and/or lodge an opposition against registration of a trademark on the grounds that its registration must be refused on the basis of Article 8 and/or, as appropriate, Article 7 of the Law.

- (210) **049416**
 (220) 04.01.2022
 (310) 83739
 (320) 08.07.2021
 (330) JM
 (730) **Meta Platforms, Inc., US**
 1601 Willow Road, Menlo Park, California
 94025, Statele Unite ale Americii
 (540)

META

- (511) NCL(11-2022)
 09 - aplicații descărcabile destinate utilizării cu dispozitive mobile; hardware pentru calculatoare; software descărcabil pentru rețele sociale și pentru crearea și interacțiunea cu comunități on-line; software descărcabil pentru crearea, gestionarea și accesarea grupurilor în cadrul comunităților virtuale; instrumente pentru dezvoltarea de software de calculatoare; software descărcabil care permite dezvoltarea, evaluarea, testarea și întreținerea aplicațiilor software mobile pentru dispozitive de comunicații electronice portabile, și anume telefoane mobile, telefoane inteligente, computere portabile și tablete de calculator; software descărcabil pentru utilizare ca interfață de programare a aplicațiilor (API); software descărcabil pentru organizarea evenimentelor, căutarea evenimentelor, programarea și gestionarea evenimentelor; software descărcabil pentru crearea, editarea, încărcarea, descărcarea, accesarea, vizualizarea, postarea, afișarea, etichetarea, bloggingul, transmisia continuă, crearea de legături, adnotarea, indicarea sentimentelor, comentarea, interacțiunea, încorporarea și partajarea sau furnizarea în alt mod de media electronice, imagini, conținut video, audio, audio-vizual, date și informații prin intermediul Internetului și al rețelelor de comunicații; software de calculatoare descărcabil pentru găsirea conținutului și editori de conținut și pentru abonarea la conținut; software descărcabil pentru crearea și gestionarea profilurilor pentru media de socializare și a conturilor de utilizator; echipamente foto și video interactive, și anume chioșcuri pentru capturarea, încărcarea, editarea, imprimarea și partajarea imaginilor și videoclipurilor digitale; software descărcabil pentru difuzarea conținutului multimedia de divertisment, conținut audio-vizual, conținut video, text și date asociate; software descărcabil care

permite transmiterea imaginilor, conținutului audio, audio-vizual și datelor video; software descărcabil pentru modificarea fotografiilor, imaginilor și conținutului audio, video și audio-vizual; software descărcabil pentru utilizare la realizarea și editarea fotografiilor și înregistrarea și editarea videoclipurilor; software descărcabil pentru procesarea de imagini, grafică, audio, video și text; software descărcabil pentru colectarea, gestionarea, organizarea, sincronizarea și stocarea datelor și informațiilor; software de comerț electronic descărcabil care permite utilizatorilor să efectueze tranzacții comerciale electronice prin intermediul unui calculator global și al rețelelor de comunicații; software descărcabil și software pentru aplicații mobile care oferă o piață virtuală; software descărcabil pentru trimiterea și primirea mesajelor electronice, alertelor, notificărilor și memento-urilor; software descărcabil pentru partajarea fișierelor; software descărcabil de mesagerie instantanee; software pentru motoare de căutare; software descărcabil pentru utilizarea în crearea, gestionarea, măsurarea și difuzarea publicității altora; server de publicitate, și anume un server de calculator pentru stocarea reclamelor și livrarea reclamelor către site-uri web; software descărcabil pentru crearea, partajarea, diseminarea și postarea de publicitate; software descărcabil pentru publicitate bazată pe localizare geografică și promovarea produselor și serviciilor; software descărcabil care permite persoanelor, grupurilor, companiilor și brandurilor să creeze și să mențină o prezență on-line și să interacționeze cu comunitățile on-line în scopuri de marketing; software descărcabil de realitate virtuală; software descărcabil de realitate augmentată; software descărcabil de realitate mixtă; software de realitate virtuală pentru divertisment interactiv și jocuri de realitate virtuală; software de realitate augmentată pentru divertisment interactiv și jocuri în realitate augmentată; software descărcabil pentru integrarea datelor electronice în medii din lumea reală în scopuri de divertisment, educație, jocuri, comunicare și rețele sociale; software descărcabil pentru utilizare în calculatoare, console de jocuri video, console de jocuri video portabile, tablete, dispozitive mobile și telefoane mobile pentru a oferi experiențe de realitate virtuală și realitate augmentată; software descărcabil pentru operarea, configurarea și gestionarea căștilor și controlerelor de realitate virtuală; software

descărcabil pentru recunoașterea gesturilor, urmărirea obiectelor, controlul mișcării și vizualizarea conținutului; software, firmware și hardware pentru utilizare în urmărirea și recunoașterea vizuală, vocală, audio, a mișcării, a ochilor și a gesturilor; software descărcabil pentru navigarea într-un mediu de realitate virtuală și de realitate augmentată; software descărcabil care permite utilizatorilor să experimenteze realitatea virtuală și vizualizarea, manipularea și imersiunea în realitate augmentată; software descărcabil pentru înregistrarea, stocarea, transmiterea, recepționarea, afișarea și analizarea datelor din hardware de calculatoare portabil; software descărcabil pentru utilizarea în crearea și proiectarea de software de realitate virtuală și realitate augmentată; interfață de programare a aplicațiilor (API) pentru software de calculatoare pentru dezvoltarea experiențelor de realitate virtuală și realitate augmentată; hardware de calculatoare pentru jocuri de realitate virtuală; hardware de calculatoare pentru jocuri de realitate augmentată; hardware de calculatoare pentru jocuri de realitate mixtă; hardware pentru calculatoare cu realitate virtuală; hardware de calculatoare pentru realitate augmentată; senzori de urmărire a mișcării pentru realitate virtuală și tehnologie de realitate augmentată; hardware de realitate virtuală, și anume căști, ochelari și controlere pentru implicarea în experiențe de realitate virtuală și pentru a juca jocuri cu realitate virtuală; hardware de realitate augmentată, și anume căști, ochelari și controlere pentru implicarea în experiențe de realitate augmentată și pentru a juca jocuri cu realitate augmentată; dispozitive de calcul portabile compuse în principal din software și ecrane de afișare pentru conectarea la calculatoare, tablete, dispozitive mobile și telefoane mobile pentru a permite experiențe globale de realitate virtuală și realitate augmentată; hardware și software pentru operarea dispozitivelor cu senzori; dispozitive electronice cu senzori, camere, proiectoare și microfoane pentru detectarea, captarea și recunoașterea gesturilor, a feței și a vocii; hardware și software pentru detectarea obiectelor, a gesturilor și comenzilor utilizatorului; software descărcabil de jocuri electronice sub formă de jocuri video, jocuri pe calculator, jocuri multimedia interactive și jocuri virtuale, augmentate și cu realitate mixtă; software de calculatoare pentru controlul funcționării dispozitivelor audio și video; soft-

ware pentru afișare video; software descărcabil pentru accesarea și vizualizarea textului, imaginilor și datelor electronice referitoare la conferințe în domeniul dezvoltării de software; software descărcabil pentru conversia limbajului natural în comenzi executabile de mașină; software descărcabil pentru facilitarea interacțiunii și comunicării între oameni și platformele AI (inteligentă artificială); interfață de programare a aplicațiilor (API) pentru utilizarea în dezvoltarea de platforme AI (inteligentă artificială), și anume roboți, agenți virtuali și asistenți virtuali; software descărcabil, și anume o interfață interpretativă pentru facilitarea interacțiunii dintre oameni și mașini; software de inteligență artificială, și anume software de învățare automată, software de percepție vizuală, software de recunoaștere a vorbirii sau a limbajului, software de luare a deciziilor, software de traducere, software de recunoaștere a atingerilor, software de interogare conversațională, software de conversie a limbajului natural în comenzi executabile de către mașină și software de asistent digital; software descărcabil de asistent virtual care poate efectua sarcini sau servicii în numele unui utilizator și care este activat prin introducerea de către utilizator, conștientizarea locației și informații on-line; software descărcabil pentru furnizarea informațiilor pentru consumatori; software descărcabil pentru furnizarea hărților electronice; software descărcabil care cunoaște locația pentru căutarea, determinarea și partajarea locațiilor; software descărcabil pentru căutarea și identificarea oportunităților de angajare; software descărcabil pentru a identifica și a permite utilizatorilor să contacteze reprezentanți guvernamentali; software descărcabil care oferă informații meteorologice bazate pe locație; software descărcabil care furnizează, transmite sau face trimitere la știri sau informații în flux continuu despre evenimente curente; software pentru control parental; software; sisteme de operare a calculatorului; software descărcabil care permite dispozitivelor electronice să partajeze date și să comunice între ele; periferice adaptate pentru a fi folosite la calculatoare; periferice portabile pentru calculatoare, tablete, dispozitive mobile și telefoane mobile; dispozitive pentru streamingul de suporturi digitale; căști și căști audio; hardware de afișare video, și anume drivere video pentru ochelari video; aparate de fotografiat; baterii; carcase de acumulare;

ansambluri de baterii; baterii reîncărcabile; alimentatoare pentru acumulatoare; seturi de baterii externe reîncărcabile pentru utilizare cu dispozitive electronice mobile; dispozitive de încărcare și de gestionare a energiei pentru dispozitive electronice mobile; suporturi de încărcare pentru dispozitive electronice mobile; încărcătoare externe pentru utilizare cu calculatoare, tablete, dispozitive mobile și telefoane mobile; carcase de încărcare fără fir pentru utilizare cu calculatoare, tablete, dispozitive mobile și telefoane mobile; adaptoare de curent; adaptoare electrice, cabluri și conectori; genți și huse special adaptate pentru dispozitive electronice mobile; huse și carcase de protecție pentru dispozitive electronice mobile; suporturi, brățări, cleme și carcase de transport special adaptate pentru dispozitive electronice mobile; suporturi de perete pentru montarea dispozitivelor electronice mobile; standuri pentru dispozitive electronice mobile; suporturi pentru dispozitive electronice mobile; telecomenzi pentru dispozitive electronice mobile; difuzoare audio; cabluri și conectori electrice audio și pentru difuzoare; piese și accesorii pentru cabluri electronice; cabluri electronice; cabluri pentru transmiterea semnalelor optice; cabluri de alimentare și conectori de cabluri; microfoane; receptoare audio; emițătoare audio; afișaj video montat pe cap; receptori de semnale electronice; receptoare video; transmițătoare și receptoare fără fir pentru reproducerea sunetului și a semnalelor; senzori electrici; senzori pentru monitorizarea mișcărilor fizice; cartele SIM; software descărcabil pentru utilizare în managementul relațiilor cu clienții (CRM); software descărcabil pentru facilitarea și aranjarea finanțării și distribuției de strângere de fonduri și donații; software descărcabil pentru servicii on-line de strângere de fonduri caritabile și servicii de donații financiare; software descărcabil pentru utilizare în facilitarea apelurilor vocale prin protocolul Internet (VOIP), a apelurilor telefonice, apelurilor video, mesajelor de text, mesajelor instantanee și serviciilor de rețele sociale on-line; echipamente de telecomunicații pentru furnizarea accesului terților la rețelele de comunicații globale și pentru a permite transmiterea imaginilor video, datelor și vocii prin intermediul acestora, și anume terminale de calculatoare mobile și de acces, terminale de telefonie mobilă, stații de emisie-recepție de bază și părți radio fără fir ale acestora, transmițătoare de date, repe-

toare de date, routere și comutatoare, circuite de transmisie, circuite integrate, hardware de calculatoare, clienți și servere mobile de cloud, multiplexoare, procesoare de semnal digital, procesoare de semnal de frecvență radio, circuite de comutare mobile, controlere electrice de trafic aerian, controlere electrice de mobilitate, controlere electrice de acces, porturi la distanță, porturi radio, antene, componente electronice radio, software pentru aplicații de telecomunicații și rețele mobile de bază care cuprind transmițătoare de date, rețele fără fir și portaluri pentru colectarea, transmiterea și gestionarea datelor, vocii și înregistrărilor video; software de comunicații și hardware de calculatoare de comunicații pentru furnizarea accesului la Internet; echipamente de telecomunicații; aparate de recepție și de transmisie radiofonică; receptoare pentru sisteme de poziționare globală (GPS); software descărcabil care permit utilizatorilor să efectueze tranzacții de comerț electronic prin intermediul Internetului și al rețelelor de comunicații; software de calculatoare, descărcabil, care permit utilizatorilor să efectueze plăți și să transfere fonduri; software de calculatoare, descărcabil, care permit utilizatorilor on-line să efectueze plăți și să transfere fonduri pe mai multe site-uri web și aplicații mobile; software de calculatoare, descărcabil, pentru procesarea plăților electronice; software de calculatoare de tipul unui motor de interogare; software descărcabil pentru facilitarea învățării automate; software descărcabil pentru crearea interfețelor cu utilizatorul; publicații electronice descărcabile; software descărcabil pentru sondaje de opinie; software descărcabil care permit utilizatorilor să posteze întrebări cu opțiuni de răspuns; echipamente foto și video interactive, și anume chioșcuri hardware de calculatoare pentru capturarea, încărcarea, editarea, imprimarea și partajarea de imagini și videoclipuri digitale; software descărcabil pentru sincronizarea datelor într-o stație sau un dispozitiv la distanță, o stație sau un dispozitiv fix sau la distanță; software de comandă și recunoaștere vocală, software de conversie a vorbirii în text; aplicații software activate vocal pentru gestionarea informațiilor personale; software de automatizare a locuinței și de integrare a dispozitivelor casnice; software de comunicații fără fir pentru transmisiuni vocale, audio, video și de date; software descărcabil utilizat pentru controlul dispozitivelor autonome de informare și dis-

pozitivelor de asistență personală; software descărcabil pentru recunoașterea vocii pentru utilizare în legătură cu transmiterea vocii și datelor; software descărcabil pentru accesarea, navigarea și căutarea on-line a bazelor de date, a conținutului audio, video și multimedia, jocurilor și a aplicațiilor software, precum și a piețelor de aplicații software; software descărcabil pentru a fi utilizat pentru conectarea și controlul dispozitivelor electronice de tip Internetul lucrurilor (IOT); software de aplicații informatice pentru dispozitive portabile fără fir, și anume software pentru controlul, integrarea, operarea, conectarea și gestionarea dispozitivelor de informații controlate vocal, și anume dispozitive electronice inteligente de consum și dispozitive electronice de asistență personală conectate în cloud și controlate vocal; software descărcabil pentru procesarea, reproducerea, sincronizarea, înregistrarea, organizarea, descărcarea, încărcarea, transmiterea, transmiterea în flux continuu, recepționarea, redarea și vizualizarea fișierelor, textelor, multimedia și datelor; software descărcabil pentru programe de televiziune personalizate, interactive și pentru utilizarea în afișarea, manipularea mediilor vizuale, imaginilor grafice, textelor, fotografiilor, ilustrațiilor, animațiilor digitale, clipurilor video, secvențelor de film și datelor audio; software descărcabil sub forma unei aplicații mobile pentru servicii de telecomunicații pentru furnizarea transmisiunii de voce, date, video și media prin intermediul Internetului și al unei rețele globale de calculatoare sau alte dispozitive electronice portabile de consum; software descărcabil pentru căutarea ghidurilor de explorare a divertismentului de televiziune; software descărcabil pentru căutarea, localizarea, compilarea, indexarea, corelarea, navigarea, obținerea, descărcarea, primirea, codificarea, decodificarea, redarea, stocarea și organizarea textelor, datelor, imaginilor, graficii, audio și video pe o rețea globală de calculatoare; software descărcabil pentru îmbunătățirea accesului mobil la Internet prin intermediul calculatoarelor, calculatoarelor mobile și dispozitivelor de comunicații mobile; software descărcabil pentru formatarea și conversia conținutului, textului, operelor vizuale, operelor audio, operelor audiovizuale, operelor literare, datelor, fișierelor, documentelor și operelor electronice într-un format compatibil cu dispozitivele electronice portabile și calculatoarele; echipamente și instrumente de comunicații

electronice, și anume dispozitive electronice digitale mobile și portabile pentru trimiterea și primirea de fișiere text, date, audio, imagini și video; aparate și instrumente de telecomunicații, și anume difuzoare și microfoane vândute ca elemente componente ale calculatoarelor, dispozitive electronice digitale mobile și portabile pentru trimiterea și primirea apelurilor telefonice, mesaje text, poștă electronică și alte date digitale, precum și pentru utilizarea în furnizarea accesului la Internet; agende organizatoare electronice; organizatoare electronice personale; aparate electronice de înregistrare și recunoaștere a vocii; dispozitive electronice digitale portabile pentru înregistrarea, organizarea, transmiterea, manipularea, revizuirea și primirea textelor, datelor și fișierelor digitale; calculatoare portabile; dispozitive electronice digitale portabile compuse în principal din software pentru alerte, mesaje, e-mailuri și mementouri, precum și pentru înregistrarea, organizarea, transmiterea, manipularea, revizuirea și primirea textelor, datelor, fișierelor audio, imaginilor și fișierelor digitale și ecranelor de afișare; software descărcabil pentru accesarea, navigarea și căutarea în bazele de date on-line; software descărcabil pentru accesarea, monitorizarea, căutarea, afișarea, citirea, recomandarea, partajarea, organizarea și adnotarea de știri, sport, vreme, comentarii și altor informații, a conținutului din periodice, bloguri și site-uri web, precum și a altor texte, date, grafice, imagini, conținut audio, video și multimedia; software descărcabil pentru crearea, compunerea, distribuirea, descărcarea, transmiterea, primirea, redarea, editarea, extragerea, codificarea, decodificarea, afișarea, stocarea și organizarea textelor, datelor, graficii, imaginilor, conținutului audio, video și multimedia, publicațiilor electronice și jocurilor electronice; aparate pentru înregistrarea, transmiterea, reproducerea sunetului sau imaginilor; aparate pentru transmiterea comunicațiilor; aparate pentru stocarea datelor, și anume dispozitive electronice digitale mobile și portabile pentru stocarea fișierelor text, datelor, audio, imaginilor și video; blockchain; software de blockchain; software descărcabil în domeniul blockchain; software descărcabil pentru utilizarea cu monedă digitală, criptomonedă și monedă virtuală; portofel de monedă digitală și servicii de stocare software; software descărcabil de calculatoare pentru utilizare ca portofel de criptomonede; portofel hardware pentru criptomonede;

software descărcabil de calculatoare pentru a fi utilizat ca portofel digital; software descărcabil de calculatoare pentru a fi utilizat ca portofel electronic programe descărcabile de calculator și aplicații software pentru stocarea electronică a datelor; software descărcabil pentru furnizarea unui portofel digital; software descărcabil pentru plăți în monedă digitală și tranzacții de schimb; software descărcabil pentru utilizarea în gestionarea portofelilor de monedă digitală, monedă virtuală, criptomonedă, active digitale și blockchain, active digitalizate, jetoane digitale, jetoane criptografice și jetoane de utilitate; software descărcabil pentru servicii de portofel electronic; portofele electronice descărcabile; software de platformă de registru distribuit; software pentru utilizare cu tehnologia registrelor distribuite; software descărcabil care facilitează capacitatea utilizatorilor de a vizualiza, analiza, înregistra, stoca, monitoriza, gestiona, tranzacționa și schimba monedă digitală, monedă virtuală, criptomonedă, active digitale și blockchain, active digitizate, jetoane digitale, jetoane criptografice și jetoane de utilitate; software descărcabil pentru trimiterea, primirea, acceptarea, cumpărarea, vânzarea, stocarea, transmiterea, tranzacționarea și schimbul de monedă digitală, monedă virtuală, criptomonedă, active digitale și blockchain, active digitizate, jetoane digitale, jetoane criptografice și jetoane de utilitate; software descărcabil pentru implementarea și înregistrarea tranzacțiilor financiare; software descărcabil pentru utilizare în tranzacțiile financiare; software descărcabil pentru utilizare în schimburi financiare; software descărcabil pentru accesarea informațiilor financiare și a datelor și tendințelor pieței; software descărcabil pentru asigurarea autentificării părților la o tranzacție financiară; software descărcabil pentru menținerea registrelor pentru tranzacții financiare; software descărcabil pentru gestionarea securității criptografice a transmisiunilor electronice prin rețele de calculatoare; software descărcabil pentru criptarea și permiterea transmiterii în siguranță a informațiilor digitale pe Internet; software descărcabil care permite utilizatorilor să calculeze parametrii legați de tranzacțiile financiare; software descărcabil pentru transferul electronic de fonduri; software descărcabil pentru conversia valutară; software descărcabil pentru colectarea și distribuirea datelor; software descărcabil pentru tranzacții de plată; softwa-

re descărcabil pentru conectarea calculatoarelor la baze de date locale și la rețele globale de calculatoare; software descărcabil pentru crearea bazelor de date pentru informații și date care pot fi căutate; software descărcabil pentru gestionarea și validarea tranzacțiilor cu monedă digitală, monedă virtuală, criptomonedă, activ digital, activ blockchain, activ digitalizat, jeton digital, jeton criptografic și jeton de utilitate; software descărcabil pentru crearea și gestionarea contractelor inteligente; software descărcabil pentru gestionarea tranzacțiilor de plată și de schimb valutar; software și hardware descărcabile pentru utilizare ca portofel de monede digitale, portofel de monede virtuale, portofel de active digitale, portofel cu jeton criptografic și portofel de utilitate; software descărcabil pentru crearea unei monede digitale descentralizate și cu sursă deschisă, monedă virtuală, criptomonedă, active digitizate, token digital pentru utilizare în tranzacții bazate pe blockchain; software de aplicație de calculator pentru platforme bazate pe blockchain, și anume software pentru schimburi digitale de obiecte virtuale; software descărcabil pentru crearea, vânzarea și gestionarea jetoanelor bazate pe blockchain sau appcoins; software descărcabil pentru utilizare într-o platformă financiară electronică; software descărcabil pentru procesarea plăților electronice și pentru transferul de fonduri către și de la alte persoane; software de platformă blockchain; software descărcabil pentru utilizarea în gestionarea și implementarea tranzacțiilor cu monedă digitală, monedă virtuală, criptomonedă, activ digital și blockchain, activ digital, jeton digital, jeton criptografic și jeton de utilitate; software descărcabil pentru crearea și gestionarea unei platforme blockchain pentru utilizarea în gestionarea conturilor de monedă digitală, monedă virtuală, criptomonedă, activ digital și blockchain, activ digitalizat, jeton digital, jeton criptografic și jeton de utilitate; software descărcabil pentru gestionarea conturilor de criptomonede și monede digitale; software descărcabil pentru utilizarea în plăți, achiziții și investiții folosind monedă digitală, monedă virtuală, criptomonedă, active digitale și blockchain, active digitizate, jetoane digitale, jetoane criptografice și jetoane de utilitate; software descărcabil pentru gestionarea conversiei monedei digitale, monedei virtuale, criptomonedei, activelor digitale și blockchain, activelor digitizate, a jetoanelor digitale, jetoanelor criptografice și jetoanelor

de utilitate în monedă forte; software descărcabil pentru dezvoltarea, implementarea și gestionarea aplicațiilor software, precum și pentru integrarea aplicațiilor software pentru conturile de monedă digitală, monedă virtuală, criptomonedă, activ digital și blockchain, activ digitalizat, jeton digital, jeton criptografic și jeton de utilitate; software și hardware descărcabile pentru utilizarea în schimbul electronic de monedă pentru monedă digitală, monedă virtuală, criptomonedă, active digitale și blockchain, active digitizate, jetoane digitale, jetoane criptografice și jetoane de utilitate; software descărcabil pentru a fi utilizat ca interfață de programare a aplicațiilor (API) pentru dezvoltarea, testarea și integrarea aplicațiilor software blockchain; hardware de calculatoare pentru monedă digitală, monedă virtuală, criptomonedă, activ digital și blockchain și extragerea activelor digitalizate; hardware pentru jetoane de securitate; convertoare valutare electronice; software descărcabil, și anume o platformă financiară electronică care găzduiește mai multe tipuri de plăți și tranzacții într-un telefon mobil integrat, un asistent digital personal (PDA) și un mediu bazat pe web; software descărcabil pentru crearea jetoanelor care pot fi utilizate pentru a plăti produse și servicii, care pot fi tranzacționate sau schimbate pe o valoare în numerar; software descărcabil pentru gestionarea monedei digitale, monedei virtuale, criptomonedei, activelor digitale și blockchain, activelor digitalizate, jetoanelor digitale, jetoanelor criptografice și jetoanelor de utilitate, plăților, transferurilor de bani și transferurilor de mărfuri; software descărcabil pentru utilizare ca interfață de program a aplicație (API) pentru utilizarea în identificarea dispozitivelor hardware de calculatoare; software descărcabil pentru autentificarea accesului utilizatorilor la calculatoare și rețele de calculatoare; software descărcabil pentru utilizare în facilitarea tranzacțiilor securizate; software descărcabil pentru utilizare în accesarea, citirea, urmărirea și utilizarea tehnologiei blockchain; software și hardware descărcabile pentru gestionarea informațiilor privind identitatea, drepturilor de acces la resurse de informații și aplicații și funcționalitatea de autentificare; software descărcabil pentru servicii de verificare, autentificare și gestionare a identificării rețelei în scopuri de securitate; software de autentificare, descărcabil, pentru controlul accesului și comunicațiilor cu calculatoare și rețele de calcula-

toare; carduri de credit și carduri de plată codificate magnetic; dispozitive de criptare; jetoane de securitate; software descărcabil pentru utilizare ca simbol de securitate; software descărcabil utilizat la emiterea monedei digitale, monedei virtuale, criptomonedei, activelor digitale și blockchain, activelor digitizate, jetoanelor digitale, jetoanelor criptografice și jetoanelor de utilitate; jetoane criptografice și de utilitate; software descărcabil utilizat în auditul monedei digitale, monedei virtuale, criptomonedei, activelor digitale și blockchain, activelor digitizate, jetoanelor digitale, jetoanelor criptografice și jetoanelor de utilitate; server publicitar, și anume un server de calculator pentru stocarea reclamelor și livrarea reclamelor pe site-uri web; altimetre; interfață de programare a aplicațiilor (API) pentru software de calculatoare pentru dezvoltarea și crearea experiențelor de realitate virtuală, realitate augmentată și realitate mixtă; interfață de programare a aplicațiilor (API) pentru programe de calculator care facilitează serviciile on-line pentru rețelele de socializare și pentru extragerea, încărcarea, descărcarea, accesul și gestionarea datelor; interfață de programare a aplicațiilor (API) pentru software care facilitează servicii on-line pentru rețelele sociale și pentru extragerea, încărcarea, descărcarea, accesul și gestionarea datelor; interfață de programare a aplicațiilor (API) pentru utilizarea în crearea aplicațiilor software; ochelari de realitate augmentată; căști de realitate augmentată; software de realitate augmentată; software de realitate augmentată pentru divertisment interactiv; software de realitate augmentată pentru navigarea într-un mediu de realitate augmentată; software de realitate augmentată pentru urmărirea obiectelor, controlul mișcării și vizualizarea conținutului; software de realitate augmentată pentru operarea căștilor de realitate augmentată; software de realitate augmentată pentru ca utilizatorii să experimenteze vizualizarea, manipularea și imersiunea în realitate augmentată; cabluri, și anume cabluri electronice și cabluri de conectare; huse, curele, brățări de încheietura mâinii și de braț pentru dispozitive electronice de monitorizare; software de aplicație de calculator pentru telefoane inteligente și dispozitive mobile în domeniile fitness și exerciții fizice, cu servicii de antrenament personal, asistență profesională individualizată, antrenamente și evaluări de fitness; software de aplicație pentru calculator

pentru utilizare în legătură cu configurarea și controlul hardware de calculatoare portabil și perifericelor de calculator portabil; hardware de calculatoare pentru afișarea datelor și video; hardware de calculatoare pentru utilizare la măsurarea ritmului cardiac; hardware de calculatoare pentru utilizare la efectuarea electrocardiogramelor; software pentru sisteme de operare pe calculator; echipamente periferice de calculator pentru utilizare cu ceasuri inteligente, și anume benzi și curele pentru ceasuri inteligente; periferice de calculator pentru afișarea datelor și video; periferice de calculator pentru dispozitive mobile pentru afișarea datelor și video, și anume periferice purtate pe cap pentru dispozitive mobile pentru afișarea datelor și video; periferice de calculator pentru dispozitive mobile pentru accesarea și transmiterea de la distanță a datelor, și anume periferice purtate pe cap pentru dispozitive mobile pentru accesarea și transmiterea de la distanță a datelor; periferice de calculator pentru dispozitive mobile, și anume dispozitive electronice, monitoare, senzori și afișaje pentru detectarea, monitorizarea, înregistrarea, afișarea, măsurarea și transmiterea datelor de poziționare globală, direcție, distanței, altitudine, vitezei, informații de navigație, informații meteorologice, temperatură, nivel de activitate fizică, ritm cardiac, puls, tensiune arterială, calorii arse, pași făcuți și date biometrice; periferice de calculator pentru accesarea și transmiterea de la distanță a datelor; software de calculatoare și software de aplicație de calculator pentru telefoane mobile și dispozitive digitale personale care oferă o evaluare și un scor de fitness prin compararea performanțelor atletice și a nivelurilor de fitness anterioare cu performanțele atletice și nivelurile de fitness viitoare și oferă sfaturi și antrenamente personalizate pentru îmbunătățirea în domenii specifice ale unui anumit sport sau ale unei activități de fitness; software de calculator și software de aplicație pentru telefoane mobile și dispozitive digitale personale care monitorizează, urmăresc și compară activitatea sportivă și nivelul de fitness; software de calculatoare și software de aplicație de calculator pentru telefoane mobile și dispozitive digitale personale care evaluează nivelul de fitness și atletism al unui utilizator și oferă scoruri de fitness; software de calculatoare și aplicații software pentru telefoane mobile și dispozitive digitale personale care oferă sfaturi, instruire și antrenamente per-

sonalizate, pentru a îmbunătăți scorul de fitness al utilizatorului; software de calculatoare și software de aplicație de calculator pentru telefoane mobile și dispozitive digitale personale pentru a comunica cu console de jocuri, calculatoare personale, dispozitive digitale personale și telefoane mobile, în ceea ce privește timpul, ritmul, viteza, pașii făcuți, îndemânarea sportivă, calorii arse, agilitatea, mișcarea, echilibrul, coordonarea și flexibilitatea; software de calculatoare și programe de aplicații informatice pentru telefoane mobile și dispozitive digitale personale pentru monitorizarea, încărcarea și descărcarea de date privind activitatea sportivă, antrenamentul fizic și nivelul de fitness pe Internet și alte rețele de calculatoare și de comunicații electronice; software de calculatoare și software de aplicație de calculator care detectează mișcările utilizatorului în timpul activității fizice, sesiunilor de fitness, antrenamentelor, pentru a furniza scoruri și evaluări personalizate de fitness; software de calculatoare și firmware, și anume programe de sistem de operare, software de sincronizare a bazelor de date și programe de sincronizare a datelor; instrumente pentru dezvoltarea de software de calculatoare; programe de calculator pentru accesarea, răsfoirea și căutarea în bazele de date on-line; software de calculatoare pentru accesarea, monitorizarea, căutarea, afișarea, citirea, recomandarea, partajarea, organizarea și adnotarea știrilor, sportului, vremii, comentariilor și a altor informații, conținutului din periodice, bloguri și site-uri web, precum și a altor texte, date, grafice, imagini, conținut audio, video și multimedia; software de calculatoare pentru a comunica cu consolele de jocuri în ceea ce privește timpul, ritmul, viteza, pașii făcuți, abilitățile atletice, calorii arse, agilitatea, mișcarea, echilibrul, coordonarea și flexibilitatea; programe de calculator pentru crearea, realizarea, distribuția, descărcarea, transmiterea, primirea, redarea, editarea, extragerea, codificarea, decodificarea, afișarea, stocarea și organizarea textelor, datelor, graficii, imaginilor, conținutului audio, video și multimedia, precum și publicații electronice și jocuri electronice; software de calculatoare pentru crearea, editarea, încărcarea, descărcarea, accesarea, vizualizarea, postarea, afișarea, marcarea, etichetarea, blogging-ul, streaming-ul, legarea, adnotarea, indicarea sentimentelor despre, comentarea, încorporarea, transmiterea și

partajarea sau furnizarea în alt mod de suporturi electronice sau informații prin intermediul calculatorului, Internetului și rețelilor de comunicații; software de calculatoare pentru crearea, gestionarea și interacțiunea cu o comunitate on-line; software de calculatoare pentru fitness și managementul greutateii; software de calculatoare pentru fitness, evaluări de fitness și activități sportive; software de calculatoare pentru integrarea datelor electronice cu medii din lumea reală în scopuri de divertisment, comunicare și rețele sociale; software de calculatoare pentru gestionarea informațiilor privind urmărirea, conformitatea și motivarea cu un program de sănătate și fitness; software de calculatoare pentru modificarea și permiterea transmiterii de imagini, conținutului audio, audio-vizual și video și date; software de calculatoare pentru modificarea fotografiilor, imaginilor și a conținutului audio, video și audio-vizual cu filtre fotografice și efecte de realitate virtuală, realitate mixtă și realitate augmentată (AR), și anume grafică, animații, text, desene, geotichete, etichete de metadate, hyperlink-uri; software de calculatoare pentru monitorizarea, prelucrarea, afișarea, stocarea și transmiterea datelor referitoare la activitatea fizică a unui utilizator; software de calculatoare pentru procesarea imaginilor, graficelor, conținutului audio, video și textului; programe de calculator pentru trimiterea și primirea mesajelor electronice, graficii, imaginilor, conținutului audio și audio-vizual prin intermediul calculatorului, Internetului și rețelilor de comunicații; software de calculatoare pentru trimiterea și primirea mesajelor electronice, alerte, notificări și mementouri; software de calculatoare pentru detectarea, monitorizarea, înregistrarea, afișarea, măsurarea și transmiterea poziționării globale, direcției, distanței, altitudinii, vitezei, informațiilor de navigație, informațiilor meteorologice, temperaturii, nivelului de activitate fizică, ritmului cardiac, frecvenței pulsului, tensiunii arteriale, calorilor arse, pașilor parcurși și datelor biometrice; software de calculatoare pentru instalarea, configurarea, operarea și controlul dispozitivelor mobile, dispozitivelor portabile, telefoanelor mobile, calculatoarelor și perifericelor de calculator; software de calculatoare pentru rețele sociale și interacțiunea cu comunitățile on-line; software de calculatoare pentru colectarea, gestionarea, editarea, organizarea, modificarea, transmiterea, partajarea și stocarea datelor și infor-

mațiilor; software de calculatoare pentru redirecționarea mesajelor, mesajelor de poștă electronică și/sau a altor date către unul sau mai multe dispozitive electronice portabile de comunicare fără fir de la un depozit de date de pe/sau asociat cu un calculator personal sau cu un server; software de calculatoare pentru urmărirea și gestionarea informațiilor privind programele de sănătate, fitness și bunăstare; software de calculatoare folosite ca interfață de programare a aplicațiilor (API); software de calculatoare destinat utilizării ca interfață de programare a aplicațiilor (API); software de calculatoare pentru vizualizarea imaginilor digitale și a fotografiilor furnizate ca actualizări pentru sau în combinație cu dispozitive cu ecran de afișare montat pe cap; software de calculatoare pentru furnizarea conținutului, datelor și informațiilor fără fir; software de calculatoare pentru comunicarea datelor fără fir pentru primirea, procesarea, transmiterea și afișarea informațiilor referitoare la fitness, grăsimea corporală, indicii de masă corporală; software de calculatoare în domeniul sănătății, fitnessului, exercițiilor fizice și bunăstării pentru detectarea, monitorizarea, înregistrarea, afișarea, măsurarea și transmiterea poziționării globale, direcției, distanței, altitudinii, vitezei, informațiilor de navigație, temperaturii, nivelului de activitate fizică, ritmului cardiac, pulsului, tensiunii arteriale, calorilor arse, pașilor parcurși și datelor biometrice, precum și pentru urmărirea și gestionarea informațiilor privind programele de sănătate, fitness, exerciții fizice și bunăstare; software de calculatoare care detectează mișcările utilizatorului în timpul activității fizice, sesiunilor de fitness, antrenamentelor, pentru a oferi scoruri și evaluări personalizate de fitness; software de calculatoare care evaluează nivelul de fitness și atletismul unui utilizator și oferă scoruri de fitness; software de calculatoare care monitorizează, urmărește și compară activitatea sportivă și nivelul de fitness; software de calculatoare care oferă o evaluare a fitnessului și un scor de fitness prin compararea performanțelor atletice și a nivelurilor de fitness anterioare cu performanțe atletice și niveluri de fitness viitoare și oferă sfaturi și antrenamente personalizate pentru îmbunătățirea în anumite domenii ale unui anumit sport sau activitate de fitness; software de calculatoare care oferă sfaturi, instruire și antrenamente personalizate, pentru a îmbunătăți scorul de fitness al utilizatorului; soft-

ware de calculatoare care permite accesarea, afișarea, editarea, conectarea, partajarea și furnizarea în alt mod de medii și informații electronice prin Internet și rețele de comunicații; software de calculatoare care permite dezvoltarea, evaluarea, testarea și întreținerea aplicațiilor software mobile pentru dispozitive de comunicații electronice portabile, și anume telefoane mobile, telefoane inteligente, calculatoare portabile și tablete; software de calculatoare pentru îmbunătățirea capacităților audio-vizuale ale aplicațiilor multimedia, și anume pentru redarea tridimensională a graficelor, imaginilor statice și imaginilor în mișcare furnizate ca actualizări pentru sau în combinație cu dispozitive cu ecran de afișare montate pe cap; software de calculatoare, software de calculatoare descărcabil și software de aplicație mobilă pentru crearea, gestionarea și accesarea grupurilor în cadrul comunităților virtuale; software de calculatoare, și anume o aplicație care oferă funcționalități de rețea socială; software de calculatoare, și anume o interfață interpretativă pentru facilitarea interacțiunii dintre oameni și mașini; software de calculatoare, și anume instrumente de dezvoltare de software pentru crearea, depanarea și implementarea de aplicații software pentru ochelari inteligenți, afișaje aproape de ochi, afișaje montate pe cap și telefoane inteligente; computere, și anume ceasuri inteligente; cabluri de conectare; ochelari video digitali; produse digitale de optică, afișaje video montate pe cap, și anume microcrane și optica asociată, căști de realitate virtuală, electronice asociate, și anume cabluri și adaptoare de conectare, software și firmware pentru afișarea de jocuri video, de medii electronice și imagini; software de aplicații de calculator, descărcabile, pentru telefoane mobile, telefoane inteligente, calculatoare, tablete, ochelari inteligenți, ochelari video digitali, dispozitive electronice digitale portabile, și anume ochelari, ochelari de protecție și căști, afișaje montate pe cap, sisteme de afișare aproape de ochi, rețele de comunicații, servicii de cloud computing și sisteme informatice pentru comunicarea între dispozitive, rețele și servicii; software de aplicație informatice descărcabile pentru ochelari inteligenți, sisteme de afișare în apropierea ochilor și afișaje montate pe cap pentru afișarea pictogramelor, determinarea și răspunsul la selecția de pictograme de către utilizator, controlul conexiunilor și co-

municării cu alte dispozitive, rețele și sisteme, operarea unei camere pentru a înregistra și afișa imagini și fișiere audio-vizuale, organizarea fișierelor digitale de imagini și fișiere audio-vizuale, controlul microfoanelor, controlul nivelului de sunet al difuzoarelor încorporate, transferul de fișiere informatice între ochelarii inteligenți, sistemele de afișare în apropierea ochilor, afișajele montate pe cap și alte dispozitive, rețele și sisteme, controlul notificărilor utilizatorului, controlul unui touchpad, controlul și obținerea datelor de la senzorii din ochelarii inteligenți, din sistemele de afișare aproape de ochi și din afișajele montate pe cap, inclusiv accelerometre, senzori barometrici, temperatură, înclinare, rotație, senzori de orientare a capului și receptori GPS, controlul vitezei procesorului și detectarea și afișarea nivelului de încărcare a bateriei și afișarea, capturarea, înregistrarea și transmiterea datelor, imaginilor și conținutului audio-vizual în medii de realitate standard, realitate augmentată și realitate mixtă; software de aplicație de calculator, descărcabilă, pentru ochelari inteligenți, sisteme de afișare aproape de ochi și afișaje montate pe cap pentru generarea și afișarea conținutului de realitate standard, realitate augmentată și realitate mixtă; software de aplicație de calculator, descărcabilă, pentru ochelari inteligenți, sisteme de afișare în apropierea ochilor și afișaje montate pe cap pentru comunicarea cu alți ochelari inteligenți, sisteme de afișare în apropierea ochilor și afișaje montate pe cap; software de calculatoare, descărcabil, care permite capturarea, stocarea și transmiterea fotografiilor, videoclipurilor, datelor și informațiilor cu datele biometrice, de sănătate și alte date de performanță ale unui utilizator suprapuse și integrate în înregistrare; software de calculatoare, descărcabil, pentru vizualizarea și interacțiunea cu un flux de imagini, conținut audio, audiovizual, video, text și de date asociate; software de calculatoare, descărcabil, și anume aplicație mobilă descărcabilă pentru setarea, configurarea și controlul de hardware de calculatoare portabil și perifericelor de calculator portabil; cabluri electrice; adaptoare electrice; dispozitive electronice de monitorizare care încorporează indicatori care se aprind și își schimbă culoarea în funcție de nivelul cumulativ de activitate al purtătorului; dispozitive electronice de monitorizare care încorporează microprocesoare, afișaj digital și accelerometre, pentru detectarea, stocarea, rapor-

țarea, monitorizarea, încărcarea și descărcarea datelor privind sportul, antrenamentul de fitness și activități pe Internet, precum și comunicarea cu console de jocuri și computere personale în ceea ce privește timpul, ritmul, viteza, pașii făcuți, îndemânarea sportivă, calorile arse, ritmul cardiac și corporal, poziționarea globală, direcția, distanța, altitudinea, informații despre navigație și vreme; instrumente și aparate electronice de navigație; senzori de fitness și de exerciții fizice, monitoare și afișaje pentru detectarea, monitorizarea, înregistrarea, afișarea, măsurarea și transmiterea informațiilor privind poziționarea globală, direcția, distanța, altitudinea, viteza, temperatura și navigația, pentru a fi purtate în timpul exercițiilor și pentru activități sportive; software de recunoaștere a gesturilor; ochelari cu funcție de comunicare fără fir; aparate de poziționare globală; ochelari de protecție care permite experiențe de realitate virtuală, realitate augmentată și realitate mixtă; hardware și software pentru vizualizarea imaginilor virtuale în crearea realității virtuale, augmentate și mixte; afișaj video montat pe cap; dispozitive cu ecran de afișare montat pe cap și părțile componente ale acestora, și anume plăci de afișare video; căști cu microfon; căști pentru utilizare cu calculatoare; software de divertisment interactiv; circuite electronice de interfață, și anume circuite de interfață pentru driver video pentru ochelari video digitali; software de calculatoare care cunoaște locația, software de calculatoare descărcabil și software de aplicație mobilă pentru căutarea, determinarea și partajarea locațiilor; difuzoare; software pentru mesagerie on-line; microafișaje, și anume afișaje video montate pe cap și afișaje video aproape de ochi; hardware pentru calculatoare de realitate mixtă; ochelari de realitate mixtă; căști de realitate mixtă; software de realitate mixtă; software de realitate mixtă pentru divertisment interactiv; software de realitate mixtă pentru navigarea într-un mediu de realitate mixtă; software de realitate mixtă pentru urmărirea obiectelor, controlul mișcării și vizualizarea conținutului; software de realitate mixtă pentru operarea căștilor de realitate mixtă; software de realitate mixtă pentru ca utilizatorii să experimenteze vizualizarea, manipularea și imersiunea în realitatea mixtă; aplicație software mobilă pentru crearea programelor personalizate de antrenament fitness; senzori de urmărire a mișcării pentru tehnologia realității augmentate; senzori de

urmărire a mișcării pentru tehnologia realității mixte; senzori de urmărire a mișcării pentru tehnologia realității virtuale; dispozitive electronice multifuncționale pentru afișarea, măsurarea și încărcarea pe Internet a informațiilor, inclusiv ora, data, ritmurile corporale și cardiace, poziționarea globală, direcția, distanța, altitudinea, viteza, pașii parcurși, calorile arse, informațiile de navigație, informațiile meteorologice, temperatura, viteza vântului și scăderea ritmului corporal și cardiac, altitudinea și viteza; dispozitive electronice multifuncționale pentru afișarea, măsurarea și încărcarea pe Internet a informațiilor, inclusiv ora, data, ritmul cardiac, poziționarea globală, direcția, distanța, altitudinea, viteza, pașii parcurși, calorile arse, informații de navigație, modificări ale ritmului cardiac, nivelul de activitate, orele dormite, calitatea somnului și alarma de trezire silențioasă; optică de afișare aproape de ochi, și anume ecrane de afișare video pentru montarea în apropierea ochilor unui utilizator și lentile pentru afișarea de imagini către un utilizator; sisteme de afișare aproape de ochi compuse din senzori GPS, accelerometre, magnetometre, busole direcționale, senzori de temperatură ambientală și senzori electronici de orientare a vârfului și înclinării; sisteme de afișare aproape de ochi, care cuprind hardware de calculatoare, interfețe electronice de afișare și software pentru generarea și afișarea conținutului de realitate virtuală și de realitate mixtă; sisteme de afișare aproape de ochi, care cuprind hardware de calculatoare, interfețe electronice de afișare și software special adaptat pentru ochelari de protecție; sisteme de afișare aproape de ochi, care cuprind ochelari și software pentru generarea și afișarea de conținut de realitate standard, realitate augmentată și realitate mixtă; afișaje în apropierea ochilor; aparate de comunicare în rețea, și anume dispozitive electronice digitale mobile și portabile pentru trimiterea și primirea textelor, datelor, fișierelor audio, imaginilor și video în rețele; dispozitive pentru măsurarea pașilor; periferice pentru dispozitive mobile, și anume pedometre și altimetre; software de asistent personal; asistente personale digitale (PDA); dispozitive electronice personale utilizate pentru a urmări obiectivele și statisticile de fitness; dispozitive personale de urmărire de fitness; dispozitive personale de afișare video de tipul afișajelor portabile pentru vizualizarea conținutului digital, inclusiv a conținutului de

realitate virtuală, realitate augmentată și realitate mixtă; ecrane video personale; dispozitive electronice digitale portabile, de mână și personale pentru înregistrarea, organizarea, transmiterea, manipularea, revizuirea și primirea textelor, datelor și fișierelor digitale; aparate de control de la distanță pentru hardware de calculatoare portabil și pentru ceasuri inteligente; senzori de uz științific pentru a fi purtați de un om pentru a colecta date biometrice umane, dispozitive electronice digitale mobile și portabile pentru înregistrarea, organizarea, transmiterea, manipularea și revizuirea fișierelor textelor, datelor, audio, imaginilor și video; ochelari inteligenți; ochelari inteligenți cu capacitate audio cu fir și fără fir; benzi pentru ceasuri inteligente; curele pentru ceasuri inteligente; ceasuri inteligente; software de asistență socială; software și firmware pentru controlul, configurarea și gestionarea controlerelor; software și firmware pentru afișarea jocurilor video și a mediilor electronice pe dispozitive cu ecran de afișare furnizate ca actualizări pentru/sau în combinație cu dispozitive cu ecran de afișare montat pe cap; software și firmware pentru programele sistemului de operare; software și firmware pentru drivere video și procesare video furnizate ca actualizări pentru sau în combinație cu dispozitive cu ecran de afișare montat pe cap; software și firmware care permite dispozitivelor electronice să partajeze date și să comunice între ele; programe de driver software pentru dispozitive electronice care permite hardware de calculatoare și dispozitivelor electronice să comunice între ele; software pentru ca agenții de publicitate să comunice și să interacționeze cu comunitățile on-line; software pentru alerte, mesaje, e-mailuri și mementouri, precum și pentru înregistrarea, organizarea, transmiterea, manipularea, revizuirea și primirea textelor, datelor, fișierelor audio, imaginilor și fișierelor digitale și ecranelor de afișare; software pentru comunicarea prin rețele locale fără fir, tehnologii fără fir și alte protocoale de comunicare între sistemele de afișare aproape de ochi și dispozitive de rețea, și anume telefoane mobile, telefoane inteligente, calculatoare, tablete și alte sisteme informatice; software de conversie a limbajului natural în comenzi executabile de mașină; software pentru crearea și gestionarea profilurilor pentru media de socializare și a conturilor de utilizator; software pentru crearea, editarea, încărcarea, descărcarea, accesarea, vizuali-

zarea, postarea, afișarea, marcarea, etichetarea, blogging-ul, streaming-ul, conectarea, indicarea unui sentiment, comentarea, încorporarea, transmiterea și partajarea sau furnizarea în alt mod de suporturi sau informații electronice prin intermediul rețelelor de calculatoare și comunicații; software pentru crearea, gestionarea și accesarea grupurilor în cadrul comunităților virtuale; software pentru crearea, gestionarea și interacțiunea cu o comunitate on-line; software pentru facilitarea și aranjarea finanțării și distribuirii strănerii de fonduri și donațiilor; software pentru generarea imaginilor pentru a fi afișate în sistemul de afișare aproape de ochi; software pentru integrarea datelor electronice cu mediile din lumea reală în scopuri de divertisment, educație, jocuri, comunicare și socializare on-line; software pentru modificarea și permiterea transmiterii de imagini, conținutului audio, audio-vizual, video și datelor; software pentru servicii de strângerea fondurilor caritabile on-line și servicii de donații financiare; software pentru comanda și/sau achiziționarea bunurilor și serviciilor; software pentru organizarea, căutarea și gestionarea evenimentelor; software pentru planificarea activităților cu alți utilizatori, formularea recomandărilor; software pentru prelucrarea imaginilor, graficii, conținutului audio, conținutului video și textului; software pentru înregistrarea, stocarea, transmiterea, recepționarea, afișarea și analiza datelor de la hardware de calculator portabil; software pentru telefoane inteligente și alte sisteme de calculatoare pentru a genera date, imagini și sunet pentru a fi afișate în sisteme de afișare în apropierea ochilor și pentru a transmite astfel de date, imagini, sunet către sisteme de afișare în apropierea ochilor; software pentru telefoane inteligente și alte sisteme de calculatoare pentru a primi date de la sistemele de afișare aproape de ochi; software pentru cartografierea socială și a destinației; software pentru rețele sociale; software pentru difuzarea conținutului multimedia de divertisment; software pentru colectarea, gestionarea, editarea, organizarea, modificarea, transmiterea, partajarea și stocarea datelor și informațiilor; software pentru urmărirea mișcării, vizionarea, manipularea, vizualizarea și afișarea experiențelor de realitate augmentată, mixtă și virtuală; software destinat utilizării ca interfață de programare a aplicațiilor (API); software pentru utilizarea în crearea și proiectarea de software de realita-

te virtuală, realitate augmentată și realitate mixtă; software pentru furnizarea conținutului, datelor și informațiilor fără fir; software sub forma unei aplicații mobile; software care permite persoanelor, grupurilor, companiilor și brandurilor să creeze și să mențină o prezență on-line în scopuri de marketing; software, și anume o interfață interpretativă pentru facilitarea interacțiunii dintre oameni și mașini; aparate și instrumente de telecomunicații, și anume difuzoare și microfoane vândute ca elemente componente ale calculatoarelor, dispozitive electronice digitale mobile și portabile pentru trimiterea și primirea apelurilor telefonice, mesajelor text, poștei electronice și altor date digitale, precum și pentru utilizarea în furnizarea accesului la Internet; ochelari de realitate virtuală; căști de realitate virtuală; software de realitate virtuală; software de realitate virtuală pentru divertisment interactiv; software de realitate virtuală pentru navigarea într-un mediu de realitate virtuală; software de realitate virtuală pentru urmărirea obiectelor, controlul mișcării și vizualizarea conținutului; software de realitate virtuală pentru operarea căștilor de realitate virtuală; software de realitate virtuală care permit ca utilizatorii să experimenteze vizualizarea, manipularea și imersivitatea în realitatea virtuală; software de realitate virtuală, augmentată și mixtă pentru utilizarea în calculatoare, console de jocuri video, console portabile de jocuri video, tablete, dispozitive mobile și telefoane mobile care oferă experiențe de realitate virtuală, augmentată și mixtă; ceasuri, brățări și benzi de mână care comunică date către asistenți digitali personali, telefoane inteligente și calculatoare personale prin intermediul site-urilor Internet și al altor rețele de calculatoare și de comunicații electronice; sisteme impermeabile de afișare aproape de ochi, care cuprind hardware de calculatoare, interfețe electronice de afișare și software pentru generarea și afișarea conținutului de realitate virtuală și realitate mixtă; dispozitive portabile de urmărire a activității; dispozitive periferice pentru calculatoare; dispozitive de calcul portabile compuse în principal din software și ecrane de afișare pentru conectarea la calculatoare, tablete, dispozitive mobile și telefoane mobile care permit experiențe de realitate virtuală, realitate augmentată și realitate mixtă; dispozitive electronice digitale portabile compuse în principal din software pentru alerte, mesaje, e-mailuri și mementouri, pre-

cum și pentru înregistrarea, organizarea, transmiterea, manipularea, revizuirea și primirea textelor, datelor, fișierelor audio, imaginilor, fișierelor digitale și ecranelor de afișare; dispozitive electronice digitale portabile, și anume ochelari, ochelari de protecție și căști de protecție; dispozitive electronice de purtat, și anume ceasuri, brățări și benzi de mână care sunt compuse din software care comunică date către asistenți digitali personali, telefoane inteligente și calculatoare personale prin intermediul site-urilor de Internet și al altor rețele de calculatoare și de comunicații electronice; periferice portabile pentru calculatoare, tablete, dispozitive mobile și telefoane mobile, și anume afișaje configurabile montate pe cap; componente de calculator periferice fără fir; căști de realitate virtuală pentru jocuri video pentru conectarea la calculatoare, console de jocuri video, console portabile de jocuri video, tablete, dispozitive mobile și telefoane mobile care permit experiențe de realitate virtuală; unități de telecomandă interactive pentru jocuri video; căști audio și vizuale pentru utilizarea în jocurile video; căști de joc adaptate pentru a fi utilizate la jocurile video; telecomenzi interactive de mână pentru jocuri electronice;

28 - console de jocuri electronice și multimedia interactive; periferice portabile pentru jocuri video special adaptate pentru computere, console de jocuri video, console de jocuri video portabile, tablete, dispozitive mobile și telefoane mobile; controlere de joc pentru jocuri pe calculator; unități portabile pentru jocuri electronice, de calculator, interactive și video; dispozitive de jocuri de noroc, dispozitive mobile de jocuri de noroc, și anume aparate de jocuri cu sau fără ieșire video pentru a juca jocuri pe calculator și jocuri video; console de jocuri pe calculator pentru utilizare cu un ecran de afișare sau monitor extern; aparate pentru jocuri electronice, altele decât cele adaptate pentru a fi utilizate cu un ecran de afișare sau monitor extern; aparate pentru jocuri electronice adaptate utilizării cu ecran sau monitor extern; genți adaptate special pentru consolele de jocuri video de mână; joystick-uri pentru jocuri video; console de jocuri de calculator pentru jocuri recreative; pelicule din material plastic, cunoscute sub numele de skin, pentru acoperirea și protejarea aparatelor de joc electronice, și anume console de jocuri video și unități de jocuri video portabile; dispozitive de control pentru jocuri, de tipul tastaturilor pentru jocuri pe

- calculator; jocuri adaptate pentru utilizarea cu receptoare de televiziune; unități de joystick portabile pentru jocuri video; console de jocuri portabile; jocuri electronice portabile adaptate numai pentru utilizarea cu receptoare de televiziune; jocuri portabile cu afișaj cu cristale lichide; unități portabile pentru jocuri electronice pentru utilizare cu ecran sau monitor extern; aparate de jocuri video pentru acasă; mașini de jocuri cu afișaj cu cristale lichide; dispozitive de control acționate de jucător pentru aparate electronice de jocuri video; huse protectoare de transport adaptate special pentru jocuri video portabile; aparate de jocuri video autonome; suporturi pentru aparate electronice de joc, și anume console de jocuri video și unități portabile de jocuri video; unități de masă pentru jocuri electronice, altele decât în combinație cu un televizor sau un computer; controlere pentru console de jocuri; dispozitive de jocuri video tip arcadă; console de jocuri video; jocuri și jucării; articole de gimnastică și de sport necuprinse în alte clase; decorațiuni (ornamente) pentru pomul de Crăciun; aparate pentru culturism; aparate de antrenament corporal; echipamente de antrenament corporal; echipamente pentru sport și jocuri; mașini de exerciții fizice;
- 35 - publicitate; publicitate prin intermediul mediilor electronice; difuzarea de publicitate pentru terți prin intermediul unei rețele informatice globale; servicii de afaceri și de publicitate, și anume servicii de publicitate pentru urmărirea performanței publicitare, pentru gestionarea, distribuirea și difuzarea reclamelor, analizarea datelor publicitare, raportarea datelor publicitare și optimizarea performanței publicitare; servicii de publicitate, și anume servicii de gestionare, direcționare, implementare și optimizare a campaniilor publicitare; pregătirea și realizarea planurilor și conceptelor media și de publicitate; proiectarea materialelor publicitare pentru alții; servicii de publicitate, și anume planificarea și cumpărarea mediei pentru alții, servicii de evaluare și poziționare a brandului pentru alții și servicii de achiziție de publicitate pentru alții; difuzarea reclamelor, și anume plasarea reclamelor pe site-uri web pentru terți; publicitate, marketing și promovarea bunurilor și serviciilor altora prin furnizarea echipamentelor foto și video la evenimente speciale; organizarea expozițiilor și evenimentelor în domeniul dezvoltării de software și hardware în scopuri comerciale sau publicita-

re; servicii de publicitate, și anume furnizarea spațiilor publicitare clasificate prin intermediul Internetului și al altor rețele de comunicare; compilarea datelor în bazele de date informatice on-line și în bazele de date cu căutare on-line în domeniul anunțurilor de mică publicitate; promovarea bunurilor și serviciilor ale terților prin intermediul rețelelor de calculatoare și de comunicații; promovarea bunurilor și serviciilor altora prin intermediul difuzării de publicitate video pe Internet și alte rețele de comunicații; furnizarea evenimentelor promoționale prin streaming video live; servicii de marketing și promovare; servicii de consultanță în domeniul publicității și marketingului; servicii de asistență și consultanță în afaceri; consultanță de afaceri privind activitățile de marketing; servicii de consultanță privind strategia de brand; consultanță de afaceri în domeniul telecomunicațiilor; servicii de consultanță în managementul afacerilor care permite entităților comerciale, organizațiilor neguvernamentale și organizațiilor non-profit să dezvolte, organizeze și administreze programe pentru a oferi un acces mai mare la rețelele de comunicații globale; consultanță în materie de angajări și servicii de recrutare; promovarea vânzărilor pentru alții prin facilitarea serviciilor de carduri de cadou preplătite, și anume emiterea certificatelor de carduri de cadou care pot fi răscumpărate pentru bunuri sau servicii; servicii de publicitate pentru promovarea sensibilizării publicului cu privire la activități caritabile, filantropice, voluntariat, servicii publice, comunitare și activități umanitare; furnizarea programelor de concursuri și premii de stimulare în scopuri de marketing și publicitate pentru a recunoaște, recompensa și încuraja persoanele și grupurile care se angajează în activități de autodepășire, autoîmplinire, caritabile, filantropice, voluntariat, servicii publice, comunitare și umanitare, precum și în activități umanitare și de împărtășire a produselor muncii creative; servicii de consultanță de afaceri pentru profesioniști și întreprinderi în domeniul dezvoltării de aplicații software mobile; organizarea, promovarea, aranjarea și desfășurarea evenimentelor speciale, expoziții și târguri în scopuri comerciale, promoționale sau publicitare; organizarea și desfășurarea evenimentelor, expozițiilor și conferințelor în scopuri comerciale în industria divertismentului interactiv, realității virtuale, produselor electronice de consum și a divertismentului cu jocuri video;

servicii de magazin on-line de vânzare cu amănuntul care includ hardware și software de realitate virtuală și realitate augmentată; servicii de magazin on-line de vânzare cu amănuntul cu conținut de realitate virtuală și media digitală, și anume muzică preînregistrată, video, imagini, texte, lucrări audiovizuale și software de jocuri de realitate virtuală și augmentată; furnizarea pieței on-line pentru cumpărători și vânzători de bunuri și servicii; servicii de intermediere comercială sub forma facilitării schimbului, vânzării de servicii și produse ale unor terți prin intermediul rețelelor informatice și de comunicații; conectarea cumpărătorilor și vânzătorilor prin intermediul unui mediu de rețea on-line; servicii promoționale, și anume furnizarea de servicii de catalog electronic; furnizarea informațiilor despre anuarele telefonice prin intermediul rețelelor de comunicații globale; servicii de asistență în afaceri, și anume managementul relațiilor cu clienții; furnizarea informațiilor comerciale, și anume comentariile utilizatorilor referitoare la organizații comerciale, furnizori de servicii și alte resurse; cercetare de marketing, și anume cercetarea și analiza campaniilor publicitare și a preferințelor consumatorilor; studii de piață; furnizarea serviciilor de cercetare de piață și informare; managementul informațiilor de afaceri, și anume raportarea informațiilor de afaceri și analiza afacerilor în domeniile publicității și marketingului; administrarea afacerilor; managementul afacerilor, servicii de funcții administrative; compilarea directoarelor de afaceri on-line care prezintă afacerile, produsele și serviciile altora; promovarea interesului public și conștientizarea problemelor legate de accesul la Internet pentru populația globală; servicii de asociere, și anume promovarea adoptării, acceptării și dezvoltării tehnologiilor informatice cu sursă deschisă; organizarea evenimentelor de afaceri în rețea în domeniul software cu sursă deschisă; promovarea standardelor industriale comune voluntare pentru dezvoltarea și execuția de software; efectuarea investigațiilor de afaceri în domeniul mediilor de socializare; servicii de evaluare a impactului publicității asupra publicului; furnizarea informațiilor de afaceri în domeniul mediilor sociale; servicii de publicitate, marketing și promovare; servicii în domeniul afacerilor și al publicității; prestarea serviciilor de piață inteligentă; servicii de vânzare și schimb on-line de bunuri virtuale cu alți utilizatori, prin intermediul unui site

web; organizarea și desfășurarea evenimentelor speciale în scopuri de afaceri; furnizarea mementourilor și notificărilor electronice (lucrări de birou); servicii de difuzare a publicității și informațiilor, și anume furnizarea spațiilor publicitare clasificate prin intermediul Internetului și al rețelelor de comunicații; servicii de publicitate, și anume direcționarea și optimizarea publicității on-line; organizarea și desfășurarea evenimentelor speciale în scopuri comerciale, promoționale sau publicitare; servicii de asociere care promovează interesele profesioniștilor și întreprinderilor din domeniul dezvoltării de aplicații software mobile; consultanță de brand; servicii de afaceri și publicitate, și anume servicii de publicitate pentru urmărirea performanțelor publicitare, gestionarea, distribuirea și servirea publicității, analiza datelor publicitare, raportarea datelor publicitare și optimizarea performanțelor publicitare; servicii de afaceri și de publicitate, și anume planificarea media și cumpărarea media pentru alții; servicii de achiziții publice pentru alții, și anume achiziționarea bunurilor și serviciilor pentru alte întreprinderi; servicii de colaborări de afaceri în rețea; servicii caritabile, și anume promovarea conștientizării publice referitoare la activități caritabile, filantropice, voluntariat, servicii publice, comunitare și umanitare; servicii de consultanță în domeniul publicității și marketingului, și anume personalizarea eforturilor de publicitate și marketing ale altora; difuzarea de publicitate pentru terți prin intermediul Internetului și al rețelelor de comunicare; servicii de angajare și recrutare; facilitarea schimbului și vânzării de servicii și produse ale terților prin intermediul rețelelor de calculatoare și de comunicații; servicii de marketing, publicitate și promovare, și anume furnizarea informațiilor cu privire la reduceri, cupoane, rabaturi, vouchere, linkuri către site-urile de vânzare cu amănuntul ale altora și oferte speciale pentru bunurile și serviciile altora; publicitatea on-line și promovarea bunurilor și serviciilor altora prin intermediul Internetului; servicii de magazin cu amănuntul on-line cu câști de realitate virtuală, realitate mixtă și realitate augmentată, jocuri, conținut și media digitală; servicii de vânzare cu amănuntul on-line cu privire la dispozitive electronice de fitness portabile, cântare personale, dispozitive portabile de urmărire a activității, îmbrăcăminte pentru fitness și sport, accesorii pentru bunurile susmenționate; organizarea, promovarea și des-

fășurarea expozițiilor, târgurilor și evenimentelor în scopuri comerciale; promovarea bunurilor și serviciilor altora prin intermediul difuzării de publicitate video pe Internet și în rețelele de comunicare; promovarea bunurilor și serviciilor altora prin intermediul Internetului și al rețelelor de comunicare; furnizarea anualelor de afaceri on-line care prezintă afacerile, produsele și serviciile altora; furnizarea facilităților on-line pentru transmisia video în direct a evenimentelor promoționale; furnizarea facilităților on-line pentru punerea în legătură a vânzătorilor cu cumpărătorii; servicii de vânzare cu amănuntul și on-line pentru software, dispozitive electronice și încălțăminte care încorporează senzori care permite consumatorilor să se angajeze în competiții atletice virtuale, cursuri de fitness individuale și de grup; servicii de vânzare cu amănuntul și de magazin on-line care permite consumatorilor să se angajeze în antrenamente de fitness, competiții atletice virtuale și cursuri de fitness individuale și de grup; servicii prestate de magazine de vânzare cu amănuntul în legătură cu dispozitive electronice de fitness, cântare personale, dispozitive de urmărire a activității, îmbrăcăminte pentru fitness și sport, accesorii pentru produsele sus-menționate; organizarea, promovarea și desfășurarea expozițiilor, târgurilor și evenimentelor în scopuri comerciale;

- 36 - servicii de procesare a tranzacțiilor financiare, și anume furnizarea tranzacțiilor electronice și opțiunilor de plată securizate; prelucrarea electronică a datelor de plată a facturilor pentru utilizatorii de Internet și rețele de comunicații; servicii de procesare a tranzacțiilor de plată; transfer electronic de fonduri; servicii de procesare electronică a tranzacțiilor cu carduri de credit, carduri de debit și carduri cadou; furnizarea serviciilor de plată electronică mobilă pentru alții; servicii financiare; servicii de procesare a plăților; servicii de tranzacționare financiară; facilitarea și organizarea străngerilor de fonduri și distribuirea donațiilor pentru strângerea de fonduri; servicii caritabile, și anume coordonarea obținerii și distribuirii de donații în bani de la persoane fizice și juridice către terțe părți; furnizarea serviciilor de plată a facturilor prin intermediul aplicațiilor electronice mobile; servicii financiare, și anume furnizarea unei monede virtuale pentru utilizarea de către membrii unei comunități on-line în legătură cu jocuri video, conținut live streaming și conținut video la cerere prin intermediul In-

ternetului și al rețelelor de comunicații; schimburi financiare; servicii de plată electronică mobilă pentru alții; schimb valutar virtual; transfer electronic de monede virtuale; afaceri financiare, și anume management financiar, planificarea financiară, previziuni financiare, gestionarea portofoliilor financiare, analiză și consultanță financiară; informații financiare furnizate prin mijloace electronice; curtaaj; servicii de dealer; servicii de tranzacționare valutară; servicii de monedă digitală; servicii de criptomonedă; servicii valutare virtuale; servicii de portofel și stocare a monedei digitale; servicii de portofel electronic; servicii de plăți electronice; servicii financiare referitoare la serviciile de portofel electronic; servicii de plată a facturilor furnizate prin intermediul unui portofel electronic; servicii bancare electronice prin intermediul unei rețele informatice globale; tranzacții cu valută; servicii de plată electronică care implică prelucrarea electronică și transmiterea ulterioară a datelor de plată a facturilor; servicii în legătură cu moneda digitală, moneda virtuală, criptomoneda, activul digital și blockchain, activul digitalizat, jetonul digital, jetonul criptografic și servicii de tranzacționare cu jeton de utilitate; servicii de procesare a monedelor digitale, monedelor virtuale, criptomonedelor, activelor digitale și blockchain, activelor digitalizate, jetoanelor digitale, jetoanelor criptografice și jetoanelor de utilitate; facilitarea transferurilor de echivalente de numerar electronice; servicii de raportare de știri în domeniul știrilor financiare; servicii financiare, și anume furnizarea serviciilor de monedă virtuală pentru utilizarea de către membrii unei comunități on-line prin intermediul unei rețele globale de calculatoare; emiterea bonurilor valorice; gestionarea monedei digitale, monedei virtuale, criptomonedelor, activelor digitale și blockchain, activelor digitalizate, jetoanelor digitale, jetoanelor criptografice și jetoanelor de utilitate; servicii financiare, și anume furnizarea unei burse financiare pentru tranzacționarea monedei digitale, monedei virtuale, criptomonedei, activelor digitale și blockchain, activelor digitalizate, jetoanelor digitale, jetoanelor criptografice și jetoanelor de utilitate; servicii de tranzacționare a criptomonedelor; servicii de schimb de criptomonede; procesarea plăților în criptomonede; servicii de plată electronică; procesarea plăților electronice prin intermediul serviciilor de portofel electronic; servicii de gestionare a valutei;

servicii de transfer de valută; servicii financiare, și anume furnizarea transferului electronic de monede digitale, monede virtuale, criptomonede, active digitale, blockchain, active digitalizate, jetoane digitale, jetoane criptografice și jetoane de utilitate; consultanță financiară în domeniul monedei digitale, monedei virtuale, criptomonedelor, activelor digitale și blockchain, activelor digitalizate, jetoanelor digitale, jetoanelor criptografice și jetoanelor de utilitate; asigurarea procesării și urmăririi electronice a transferurilor electronice de fonduri; comerț și schimb valutar; gestiunea investițiilor; servicii de custodie pentru instituții și fonduri financiare; listarea și tranzacționarea de swap-uri și instrumente derivate pe monedă digitală, monedă virtuală, criptomonedă, active digitale și blockchain, active digitalizate, jetoane digitale, jetoane criptografice și jetoane de utilitate; servicii de consiliere pentru schimb valutar; compensarea și reconcilierea tranzacțiilor financiare; servicii de informații financiare; servicii de tranzacționare financiară electronică; tranzacționarea financiară electronică, și anume tranzacționarea în domeniul activelor digitalizate; furnizarea informațiilor financiare la cerere și în timp real despre moneda digitală, moneda virtuală, criptomonedă, activele digitale și blockchain, activele digitalizate, jetoanele digitale, jetoanele criptografice și jetoanele de utilitate; furnizarea informațiilor în domeniul investițiilor și al finanțelor prin intermediul rețelelor de calculatoare și al rețelei globale de comunicații; tranzacționarea electronică a instrumentelor financiare; servicii de plată prin comerț electronic; prelucrarea și transmiterea electronică a datelor de plată a facturilor pentru utilizatorii de Internet și rețele de comunicații; servicii de procesare a tranzacțiilor financiare, și anume furnizarea tranzacțiilor comerciale și opțiuni de plată securitate, servicii de tranzacții financiare, și anume furnizarea unei monede virtuale pentru utilizarea de către membrii unei comunități on-line prin intermediul Internetului și al rețelelor de comunicații; servicii pentru comercianți, și anume servicii de procesare a tranzacțiilor de plată; servicii de procesare a plăților, și anume furnizarea serviciilor de procesare a tranzacțiilor în monedă virtuală pentru alții; servicii de carduri cadou preplătite, și anume emiterea certificatelor de carduri cadou care pot fi răscumpărate pentru bunuri sau servicii; servicii de tranzacționare on-line;

38 - servicii de telecomunicații; servicii de telecomunicații, și anume transmiterea electronică de suporturi electronice, date, mesaje, grafice, imagini, fotografii, videoclipuri, conținut audio-vizual și fișiere; servicii de telecomunicații, și anume servicii de transmisie și recepție de date prin intermediul rețelelor de telecomunicații; servicii de telecomunicații, servicii informatice de rețele peer-to-peer, și anume transmiterea electronică de imagini, conținutului audio-vizual și video, fotografiilor, videoclipurilor, datelor, textelor, mesajelor, reclamelor, comunicări publicitare media și informații; servicii de partajare a fotografiilor, videoclipurilor și a datelor, și anume transmiterea electronică de fișiere foto digitale, videoclipuri și conținut audio-vizual între utilizatorii de Internet; servicii de telecomunicații, și anume schimb electronic de voce, date, audio, video, text și grafică accesibile prin intermediul Internetului și al altor rețele de comunicații; servicii de asigurare a accesului la baze de date informatice, electronice și on-line; servicii de asigurare a accesului la baze de date informatice în domeniul rețelelor de socializare, introducere socială și matrimoniale; furnizarea forumurilor on-line pentru comunicare pe teme de interes general; furnizarea camerelor de chat on-line, servicii de mesagerie instantanee și panouri de afișaj electronic; servicii de chatroom pentru rețele sociale; furnizarea de link-uri de comunicații on-line care transferă dispozitivele mobile și utilizatorii de Internet către alte pagini web; facilitarea accesului la site-urile web ale terților sau la alte conținuturi electronice ale terților prin intermediul unei autentificări universale; servicii de difuzare audio, text și video prin Internet sau alte rețele de comunicații; servicii de comunicare prin protocolul de telefonie prin Internet (VOIP); servicii de comunicații prin telefonie; servicii de comunicații prin telefonie mobilă; servicii de videoconferință; furnizarea instalațiilor și echipamentelor pentru videoconferințe; servicii de teleconferință audio și vizuală; transmiterea în flux continuu și în direct de conținut video, audiovizual și audiovizual interactiv prin Internet; furnizarea unui forum comunitar on-line pentru ca utilizatorii să împărtășească și să transmită informații, audio, video, știri în timp real, conținut de divertisment sau informații, să formeze comunități virtuale și să se angajeze în rețele de socializare; servicii de telecomunicații, și anume transmiterea electronică de conținut

și date de realitate virtuală; servicii informatice, și anume furnizarea serviciilor de asistență tehnică privind utilizarea echipamentelor de comunicații; servicii de mesagerie web; servicii de mesagerie electronică instantanee; transmiterea și livrarea electronică criptată a datelor recuperate; furnizarea accesului la rețelele de telecomunicații și la Internet; asigurarea conectivității la Internet; furnizarea informațiilor despre telecomunicații; consultanță în domeniul serviciilor de telecomunicații, și anume transmiterea vocii, datelor și documentelor prin intermediul rețelilor de telecomunicații; servicii de furnizare pe Internet; servicii de difuzare pe pagini web; servicii de telecomunicații, și anume furnizarea accesului la Internet prin intermediul rețelelor în bandă largă; transmiterea în flux continuu și în direct a conținutului audio, vizual și audio-vizual al jocurilor de noroc prin intermediul unei rețele informatice globale; furnizarea accesului la baze de date electronice și on-line interactive cu conținut definit de utilizator, conținut de la terți, fotografii, materiale video, audio, vizuale și audio-vizuale în domeniul de interes general; servicii de partajare de fotografii și video; servicii de difuzare audio, text și video prin Internet și alte rețele de comunicații; schimb electronic de voce, date, audio, video, text și grafică prin intermediul Internetului și al rețelelor de telecomunicații; servicii de partajare a fotografiilor și a datelor de tip peer-to-peer, și anume transmiterea electronică a fișierelor foto digitale, conținutului grafic și audio între utilizatorii de Internet; servicii de partajare foto și video, și anume transmiterea electronică de fișiere foto digitale, videoclipuri și conținut audio-vizual între utilizatorii de Internet; punerea la dispoziția utilizatorilor înregistrați a unui forum, camerelor de chat și panourilor de afișaj electronic pentru transmiterea mesajelor și schimbului de informații cu privire la sănătate și fitness, activități sportive și rețele sociale prin intermediul unui site web on-line și al altor rețele de calculatoare și de comunicații electronice; furnizarea unui site web cu informații privind sportul, antrenamentul de fitness și dezvoltarea abilităților atletice; furnizarea unui forum on-line pentru utilizatorii înregistrați pentru schimbul de informații privind activitățile personale, fitness și rețelele sociale; furnizarea unui forum on-line pentru utilizatorii înregistrați pentru schimb de informații cu privire la fitness, activități sportive, obiective de fitness, antrena-

mente și antrenamente de fitness și unor rețele de socializare prin intermediul unui site web on-line și al altor rețele de calculatoare și rețele de comunicații electronice; furnizarea unui forum on-line, a unor camere de chat și a unor panouri de afișaj electronic pentru utilizatorii înregistrați pentru transmiterea mesajelor și schimbului de informații cu privire la nutriție, activităților personale, sănătate și fitness, anunțurilor și rețelelor sociale; furnizarea panourilor electronice pentru transmiterea mesajelor între utilizatori în domeniul de interes general; furnizarea legăturilor de comunicații on-line care transferă utilizatorii de dispozitive mobile și de Internet către alte locații on-line locale și globale; furnizarea forumurilor on-line pentru comunicare, și anume transmisia pe teme de interes general; furnizarea serviciilor de asistență tehnică privind utilizarea echipamentelor de comunicații; difuzarea materialelor audio și video legate de activitățile sportive pe Internet și pe alte rețele de calculatoare și comunicații electronice; servicii de telecomunicații; servicii de telecomunicații, și anume transmisie electronică de date, mesaje, grafice, fotografii, imagini, conținut audio, video, audio-vizual și informații; servicii de telecomunicații, și anume transmisie electronică de conținut și date virtuale, mixte și augmentate; servicii de teleconferințe; servicii de telefonie IP; furnizarea bazelor de date computerizate, electronice și on-line în domeniul divertismentului; asigurarea accesului la baze de date computerizate și la baze de date cu căutare on-line în domeniul rețelelor de socializare, al introducerii sociale și matrimonial;

- 41 - servicii de divertisment; servicii de publicare electronică; publicarea materialelor educaționale, și anume publicarea cărților, revistelor, buletinelor informative și publicațiilor electronice; publicarea jurnalelor on-line nedescărcabile, și anume webloguri (bloguri) cu conținut definit de utilizator, bloguri cu conținut publicitar, marketing, afaceri și bloguri despre realitatea virtuală și realitatea augmentată; furnizarea pentru dezvoltatorii de software de resurse on-line de publicații electronice, nedescărcabile; servicii de divertisment și educaționale, și anume furnizarea publicațiilor on-line nedescărcabile despre tehnologia realității virtuale prin intermediul unui site web; servicii de divertisment și educaționale, și anume furnizarea publicațiilor on-line nedescărcabile despre tehnologia realității augmentate prin intermediul unui

site web; servicii de divertisment, și anume furnizarea jocurilor interactive și jocurilor pentru unul sau mai mulți jucători jucate prin intermediul Internetului sau al rețelelor de comunicații; servicii de divertisment, și anume furnizarea jocurilor video on-line, jocurilor pe calculator, jocurilor electronice și jocurilor interactive; furnizarea unui joc pe calculator pentru utilizarea în întreaga rețea de către utilizatorii rețelei; furnizarea programelor de joc on-line, nedescărcabile; servicii de jocuri de realitate virtuală furnizate prin intermediul Internetului și al altor rețele de comunicații; servicii de jocuri de realitate augmentată furnizate prin intermediul Internetului și al altor rețele de comunicații; servicii de divertisment, și anume furnizarea jocurilor de realitate virtuală, divertisment interactiv, conținut și experiențe de realitate virtuală; servicii de divertisment, și anume furnizarea jocurilor de realitate virtuală, divertismentului interactiv, conținutului și experienței de realitate augmentată; servicii de divertisment, și anume furnizarea jocurilor de realitate mixtă, divertismentului interactiv, conținutului și experienței de realitate mixtă; servicii de divertisment, și anume furnizarea mediei de realitate virtuală on-line; servicii de divertisment, și anume furnizarea mediei on-line de realitate augmentată; producție video de realitate augmentată în scopuri de divertisment; producție video de realitate virtuală în scopuri de divertisment; servicii de producție și publicare a divertismentului multimedia; servicii de divertisment sub formă de servicii de producție și post-producție de conținut multimedia de divertisment; furnizarea informațiilor despre jocurile pe calculator și jocurile video on-line prin intermediul Internetului și al altor rețele de comunicații; organizarea și desfășurarea conferințelor educative; organizarea expozițiilor, evenimentelor și conferințelor în domeniul culturii, divertismentului, educației și rețelelor sociale în scopuri non-profit și necomerciale; organizarea și desfășurarea concursurilor și evenimentelor de divertisment pentru jucătorii de jocuri video, de calculator, electronice sau multimedia interactive; servicii de divertisment, și anume organizarea și desfășurarea concursurilor pentru încurajarea utilizării și dezvoltării divertismentului interactiv, realității virtuale, realității augmentate, produselor electronice de consum și software și hardware de divertisment pentru jocuri video; organizarea expozițiilor în domeniul divertismentului interactiv, reali-

tății virtuale, electronice de larg consum, industriei de divertisment și industriei jocurilor video în scopuri culturale sau educaționale; oferirea și desfășurarea concursurilor menite să recunoască, recompenseze, încurajeze persoanele și grupurile care se angajează în activități de autodepășire, autoîmplinire, caritabile, filantropice, voluntariat, servicii publice, comunitare și umanitare, precum și în schimbul de produse de muncă creative; organizarea expozițiilor, conferințelor și evenimentelor în domeniul dezvoltării de software în scopuri educaționale; oferirea și desfășurarea concursurilor în scopuri educaționale și de divertisment pentru dezvoltatorii de software; servicii educaționale, și anume organizarea și desfășurarea conferințelor și seminarelor în domeniul inteligenței artificiale și al Internetului lucrurilor; servicii educaționale, și anume organizarea și desfășurarea conferințelor, cursurilor, seminarelor și cursurilor de formare on-line în domeniile publicității, marketingului, rețelelor sociale, Internetului și mediilor de socializare, precum și distribuirea materialelor de curs în legătură cu acestea; servicii de formare în domeniul designului, publicității și tehnologiilor de comunicare; formare în domeniul planificării strategice a mijloacelor de comunicare în legătură cu publicitatea, marketingul și afacerile; informații în materie de divertisment; furnizarea informațiilor de divertisment, inclusiv texte, documente electronice, baze de date, grafice, imagini fotografice și informații audio-vizuale, prin intermediul Internetului și al altor rețele de comunicații; furnizarea informațiilor în scopuri educaționale și de divertisment în domeniul divertismentului, învățământului secundar și universitar, precum și grupurilor de interes social și comunitar; închirierea chioșcurilor de fotografie și videoclipuri pentru capturarea, încărcarea, editarea și partajarea fotografiilor și videoclipurilor; educație; instruire; activități sportive și culturale; servicii de divertisment, și anume furnizarea videoclipurilor on-line cu jocuri jucate de alții; servicii de jocuri sub formă de furnizare a unui site web pentru ca consumatorii să transmită altora jocuri; organizarea și desfășurarea conferințelor educaționale în domeniul dezvoltării de software; seminare educaționale, cursuri, sesiuni ale vorbitorilor, conferințe și cursuri de formare în domeniul software cu sursă deschisă și dezvoltării de software; servicii de divertisment, și anume comedii, drame, documentare, seriale docu-

mentare, seriale de animație, seriale de mister, seriale web și seriale de televiziune furnizate pe Internet; jurnale on-line, și anume bloguri care prezintă comedii, drame, documentare, seriale documentare, seriale de animație, seriale de mister și conținut de realitate și divertisment; furnizarea clipurilor video on-line nedescărcabile, videoclipurilor, vlogurilor, imaginilor, ilustrațiilor, articolelor și rezumatelor de articole din domeniul comediei, dramaturgiei, documentarelor, seriialelor documentare, seriialelor de animație, seriialelor de mister și divertismentului realist; furnizarea videoclipurilor on-line nedescărcabile în domeniul comediei, dramei, documentarelor, seriialelor documentare, seriialelor de animație, seriialelor de mister și divertismentului realist; servicii educaționale, și anume furnizarea publicațiilor on-line în domeniul conținutului mediilor de socializare; furnizarea informațiilor referitoare la conținutul mediilor de socializare; publicarea electronică on-line privind conținutul mediilor de socializare; publicarea materialelor educaționale, și anume publicarea articolelor, manualelor, revistelor și blogurilor în domeniile dezvoltării de software, inteligenței artificiale, învățării automate și construirii de interfețe utilizator; organizarea și desfășurarea de workshopuri; informații în materie de recreere; producție video de realitate augmentată; desfășurarea și oferirea accesului la antrenamente, instrucțiuni și sesiuni de fitness în direct; coordonarea antrenamentelor de fitness; servicii educaționale; servicii educaționale, și anume organizarea seminarelor, conferințelor și atelierelor de lucru în domeniul sănătății și bunăstării; servicii educaționale, și anume organizarea și desfășurarea conferințelor și seminarelor în domeniile realității virtuale, realității augmentate, inteligenței artificiale și Internetului lucrurilor; servicii de divertisment și educaționale, și anume furnizarea filmelor, emisiunilor de televiziune, emisiunilor web, lucrărilor audiovizuale și multimedia, nedescărcabile, precum și informații, recenzii și recomandări cu privire la filme, emisiuni de televiziune, emisiuni web, emisiuni audiovizuale și lucrări multimedia; servicii de divertisment, și anume organizarea și desfășurarea concursurilor pentru încurajarea utilizării și dezvoltării de divertisment interactiv, realitate virtuală, realitate augmentată, realitate mixtă, electronice de consum și software și hardware de divertisment pentru jocuri video; servicii de divertisment, și anume programe

de concursuri și premii de stimulare concepute pentru a recompensa participanții la program care fac exerciții fizice, participă la activități sportive, se angajează în activități de promovare a sănătății, obțin realizări în exerciții fizice și activități sportive și își ating obiectivele personale în ceea ce privește exercițiile fizice, activitățile sportive și condiția fizică; servicii de divertisment, și anume concursuri și programe de stimulare a premiilor concepute pentru a recompensa participanții la program care fac exerciții fizice, fac alegeri alimentare sănătoase și se angajează în alte activități de promovare a sănătății; servicii de divertisment, și anume programe de premii de stimulare concepute pentru a recompensa participanții la program care fac exerciții fizice; servicii de divertisment, și anume furnizarea prin intermediul bazelor de date electronice și on-line interactive a unor informații cu privire la conținut definit de utilizator, conținut de la terți, fotografii, materiale video, audio, vizuale și audio-vizuale în domeniul de interes general; servicii de divertisment, și anume furnizarea informațiilor privind forumuri on-line pentru diseminarea de conținut, date și informații în scopuri de divertisment și de participare la rețele sociale și de afaceri; servicii de divertisment, și anume furnizarea facilităților on-line pentru transmiterea în flux a conținutului de divertisment și în flux video în direct al evenimentelor de divertisment; servicii de divertisment, și anume furnizarea mediei de realitate mixtă on-line; producție video de realitate mixtă; servicii de producție multimedia; jurnale on-line, și anume bloguri cu comentarii, sfaturi și informații în domeniul sănătății, bunăstării, somnului, fitnessului și nutriției; furnizarea publicațiilor web, și anume bloguri; furnizarea publicațiilor web, și anume webloguri (bloguri) cu conținut definit de utilizator; organizarea concursurilor și programelor de stimulare și premiere pentru dezvoltatorii de software; organizarea expozițiilor și evenimentelor în scopuri culturale, educaționale sau de divertisment; organizarea expozițiilor și evenimentelor în domeniul divertismentului interactiv, realității virtuale, realității mixte și realității augmentate, industriei electronice de consum și divertismentului cu jocuri video în scopuri culturale sau educaționale; organizarea expozițiilor și evenimentelor în domeniul dezvoltării de software în scop educațional; organizarea expozițiilor în domeniul divertismentului interactiv, realității virtuale, realității

augmentate, realități mixte, industriei electronice de consum și industriei de divertisment a jocurilor video în scopuri culturale sau educaționale; organizarea expozițiilor și conferințelor live în domeniile culturii, divertismentului, rețelelor de socializare în scopuri non-profit și necomerciale; servicii de antrenament personal în domeniul sportului, exercițiilor fizice, sănătății și fitnessului; sesiuni de atletism și de fitness preînregistrate; furnizarea unei evaluări de fitness, a unui scor de fitness și a unui program de antrenament personalizat bazat pe evaluarea și scorul respectiv; furnizarea prin intermediul unui site web a unor informații privind antrenamente, instrucțiuni și sesiuni de fitness; furnizarea prin intermediul unui site web a unor instrucțiuni și sesiuni de fitness; furnizarea prin intermediul unui site web a unor informații privind antrenamentul de fitness și dezvoltarea abilităților atletice; furnizarea prin intermediul unui site web a unor informații privind pregătirea de fitness, antrenamentul de fitness, obiectivele de fitness și dezvoltarea abilităților atletice; furnizarea prin intermediul unui site web a unor informații privind sportul, dezvoltarea abilităților atletice și antrenamentul de fitness; furnizarea prin intermediul unui site web a unor informații privind sesiuni preînregistrate de atletism și fitness; furnizarea informațiilor de divertisment din indexuri și baze de date, inclusiv de texte, documente electronice, baze de informații, grafice, imagini fotografice și informații audiovizuale, prin intermediul Internetului și al rețelelor de comunicare; furnizarea antrenamentelor de grup în domeniul sportului, exercițiilor fizice, sănătății și fitnessului; furnizarea informațiilor privind sportul, dezvoltarea abilităților atletice și antrenamentul de fitness prin intermediul unui site web on-line, al altor rețele de calculatoare și rețele de comunicații electronice și prin intermediul programelor de calculator pentru console de jocuri, calculatoare personale, dispozitive digitale personale și telefoane inteligente; furnizarea exercițiilor atletice preînregistrate, antrenamente, sesiuni și provocări de fitness prin intermediul unui site web on-line, al altor rețele de calculatoare, comunicații electronice și prin intermediul unui software pentru console de jocuri, calculatoare personale, dispozitive digitale personale și telefoane inteligente; servicii de editare, și anume editarea publicațiilor electronice pentru alții; producție video de realitate virtuală; organi-

- zarea și desfășurarea conferințelor de afaceri; organizarea și desfășurarea conferințelor de afaceri în domeniul dezvoltării și utilizării limbajelor de programare;
- 42 - proiectarea și dezvoltarea de hardware și software de calculatoare; furnizarea de software on-line, nedescărcabil; furnizarea utilizării temporare de software nedescărcabil care permite dezvoltarea, evaluarea, testarea și întreținerea aplicațiilor software mobile pentru dispozitive portabile de comunicare electronică, și anume telefoane mobile, telefoane inteligente, calculatoare portabile și tablete de calculator; servicii de proiectare, inginerie, cercetare, dezvoltare și testare în domeniul dezvoltării de software pentru aplicații mobile în legătură cu utilizarea și funcționalitatea hyperlink-urilor; consultanță tehnică în domeniul dezvoltării de software pentru aplicații mobile în ceea ce privește utilizarea și funcționalitatea hyperlink-urilor; furnizarea utilizării temporare a unui software nedescărcabil care oferă utilizatorilor posibilitatea de a se implica în rețelele de socializare și de a gestiona conținutul rețelelor de socializare; servicii informatice, și anume crearea unei comunități on-line pentru ca utilizatorii înregistrați să se angajeze în rețele de socializare; furnizarea utilizării temporare a unui software nedescărcabil pentru crearea, gestionarea și accesarea grupurilor create și administrate de utilizatori în cadrul comunităților virtuale; furnizarea utilizării temporare a unui software nedescărcabil pentru crearea și gestionarea profilurilor mediilor de socializare și a conturilor de utilizator; furnizarea utilizării temporare a unui software nedescărcabil pentru rețele sociale, crearea unei comunități virtuale și transmiterea materialelor audio, video, imagini, text, conținut și date; servicii informatice sub formă de profiluri electronice personalizate, personale și grup, sau pagini web care conțin informații definite sau specificate de utilizator, inclusiv audio, video, imagini, text, conținut și date; furnizarea utilizării temporare a unui software nedescărcabil care permite utilizatorilor să transfere date personale de identitate către și să partajeze date personale de identitate cu și între mai multe site-uri web; furnizarea serviciilor de aplicații (ASP) care oferă software pentru rețele de socializare, gestionarea conținutului rețelelor de socializare, crearea unei comunități virtuale și transmiterea imaginilor, conținutului audiovizual și video, fotografiilor, videoclipurilor,

datelor, textelor, mesajelor, reclamelor, anunțurilor, comunicărilor publicitare media și informațiilor; platformă ca serviciu (PAAS) care cuprinde platforme software pentru rețele de socializare, gestionarea conținutului rețelelor de socializare, crearea unei comunități virtuale și transmiterea imaginilor, conținutului audio-vizual și video, fotografiilor, videoclipurilor, datelor, textelor, mesajelor, reclamelor, comunicărilor publicitare media și informații; furnizarea serviciilor de aplicații informatice (ASP) care oferă software de interfață de programare a aplicațiilor (API) care facilitează serviciile on-line pentru rețelele de socializare și dezvoltarea de aplicații software; furnizarea utilizării temporare a unui software nedescărcabil pentru vizualizarea și interacțiunea cu un flux de suporturi electronice, și anume imagini, conținut audio-vizual și video, transmisie video în direct, comentarii, reclame, știri și linkuri de Internet; furnizarea utilizării temporare a unui software nedescărcabil pentru a găsi conținut și editori de conținut și pentru a se abona la conținut; furnizarea utilizării temporare a unui software nedescărcabil pentru organizarea imaginilor, videoclipurilor și conținutului audio-vizual utilizând etichete de metadata; furnizarea utilizării temporare de software nedescărcabil pentru crearea, editarea, încărcarea, descărcarea, accesarea, vizualizarea, postarea, afișarea, marcarea, etichetarea, crearea blogurilor, difuzarea în flux continuu, crearea legăturilor, adăugarea adnotărilor, indicarea sentimentelor cu privire la, comentarea, interacțiunea cu, încorporarea, transmiterea și partajarea sau furnizarea în alt mod de suporturi electronice, imagini, videoclipuri, conținut audio, audio-vizual, date și informații prin intermediul Internetului și al rețelelor de comunicații; furnizarea serviciilor de aplicații informatice (ASP) care oferă software care permite sau facilitează crearea, editarea, încărcarea, descărcarea, accesarea, vizualizarea, postarea, afișarea, marcarea, etichetarea, crearea pe bloguri, difuzarea în flux continuu, crearea legăturilor, adăugarea adnotărilor, indicarea sentimentelor cu privire la, comentarea, interacțiunea cu, încorporarea, transmiterea și partajarea sau furnizarea în alt mod de suporturi electronice, imagini, clipuri video, conținut audio, audio-vizual, date și informații prin intermediul Internetului și al rețelelor de comunicații; furnizarea utilizării temporare a unui software nedescărcabil pentru trimiterea și primirea mesajelor

electronice, alertelor, notificărilor și memen-tourilor; furnizarea de software de interfață de programare a aplicațiilor (API) pentru utilizarea în mesageria electronică și transmiterea mesajelor audio, videourilor, imaginilor, textelor, conținutului și datelor; furnizarea utilizării temporare de software nedescărcabil pentru mesagerie electronică; furnizarea utilizării temporare de software nedescărcabil pentru a facilita discuțiile interactive prin intermediul rețelelor de comunicare; furnizarea utilizării temporare a unui software nedescărcabil pentru organizarea evenimentelor, căutarea evenimentelor, programarea și gestionarea evenimentelor; furnizarea utilizării temporare de software nedescărcabil pentru modificarea fotografiilor, imaginilor și a conținutului audio, video și audio-video; furnizarea utilizării temporare a unor programe informatice nedescărcabile pentru a fi utilizate la realizarea și editarea fotografiilor și la înregistrarea și editarea videoclipurilor; furnizarea serviciilor de aplicații informatice (ASP) care oferă software care permite sau facilitează realizarea și editarea fotografiilor, înregistrarea și editarea videoclipurilor; furnizarea utilizării temporare a unui software nedescărcabil pentru streaming de conținut multimedia de divertisment; furnizarea utilizării temporare a unor programe informatice nedescărcabile care permit transmiterea imaginilor, conținutului audio, audio-vizual și video și datelor; servicii informatice, și anume furnizarea motoarelor de căutare pentru obținerea datelor prin intermediul Internetului și al rețelelor de comunicații; furnizarea motoarelor de căutare a mediilor de rețea online pentru a furniza informații din indexuri și baze de date de informații care pot fi căutate, inclusiv texte, documente electronice, baze de informații, grafice, medii electronice, imagini și conținut audio-vizual, prin intermediul Internetului și al rețelelor de comunicații; furnizarea serviciilor de aplicații informatice (ASP), și anume găzduirea aplicațiilor software ale altora; furnizarea utilizării temporare a unui software nedescărcabil pentru oferirea știrilor sau informațiilor despre știri sau evenimente curente, pentru a se conecta la acestea sau pentru a le transmite în flux continuu; furnizarea utilizării temporare a unui software de comerț electronic, nedescărcabil, care permite utilizatorilor să efectueze tranzacții comerciale electronice prin intermediul Internetului și al rețelelor de comunicații; furnizarea serviciilor de aplicații informatice

(ASP) care oferă software de interfață de programare a aplicațiilor (API) care permite utilizatorilor să efectueze tranzacții comerciale electronice prin intermediul Internetului și al rețelelor de comunicații; servicii de software ca serviciu (SAAS) care includ software pentru trimiterea și primirea mesajelor electronice, notificărilor și alertelor și pentru facilitarea tranzacțiilor comerciale electronice prin intermediul Internetului și al rețelelor de comunicații; furnizarea utilizării temporare de software nedescărcabil pentru proiectarea, gestionarea, măsurarea, analiza, diseminarea și servirea publicității altora; furnizarea serviciilor de aplicații informatice (ASP) care oferă software de interfață de programare a aplicațiilor (API) pentru crearea, gestionarea, urmărirea, raportarea și măsurarea publicității altora; furnizarea de software nedescărcabil care permite cumpărătorilor și vânzătorilor de publicitate on-line să cumpere și să vândă inventarul publicitar; furnizarea utilizării temporare de software nedescărcabil pentru crearea, partajarea, diseminarea și postarea de publicitate; furnizarea utilizării temporare a unui software nedescărcabil pentru crearea și menținerea unei prezențe on-line pentru persoane, grupuri, companii și branduri; furnizarea utilizării temporare a unui software nedescărcabil pentru ca agențiile de publicitate să comunice și să interacționeze cu comunitățile on-line; furnizarea unei utilizări temporare a unui software nedescărcabil pentru gestionarea conținutului, reclamelor on-line definite de utilizator și pentru crearea fluxurilor ale mediilor de socializare; proiectarea și dezvoltarea de software pentru jocuri pe calculator și de software pentru jocuri video pentru a fi utilizate cu calculatoare, sisteme de programe de jocuri video și rețele de calculatoare; dezvoltarea de hardware pentru utilizarea în legătură cu jocurile electronice și multimedia interactive; furnizarea utilizării temporare a unui software nedescărcabil care oferă utilizatorilor posibilitatea de a încărca, modifica și partaja conținut de realitate virtuală, conținut de realitate augmentată, conținut de realitate mixtă, informații, experiențe și date; găzduirea conținutului de realitate virtuală și realitate augmentată pe Internet; furnizarea serviciilor de autentificare a utilizatorilor prin intermediul unei singure autentificări și al tehnologiei software pentru tranzacțiile de comerț electronic; furnizarea serviciilor de autentificare a utilizatorilor pentru transferuri electronice de fonduri,

tranzacții cu carduri de credit, de debit și cecuri electronice, utilizând o singură autentificare și o tehnologie software; furnizarea unei interfețe de programare a aplicațiilor (API) care permite utilizatorilor să efectueze tranzacții comerciale electronice prin intermediul Internetului; furnizarea utilizării temporare a unui software nedescărcabil pentru procesarea plăților electronice; servicii de platformă ca serviciu (PAAS) care includ programe informatice care permite utilizatorilor să efectueze tranzacții comerciale și de comerț electronic; furnizarea accesului temporar la programe informatice nedescărcabile pentru furnizarea hărților electronice; furnizarea serviciilor de aplicații informatice (ASP) cu software pentru furnizarea hărților electronice; furnizarea utilizării temporare a unor programe informatice nedescărcabile pentru căutarea, determinarea și partajarea locațiilor; furnizarea utilizării temporare a unui software nedescărcabil pentru căutarea și identificarea punctelor de interes, evenimentelor, reperelor, oportunităților de angajare, divertismentului, evenimentelor culturale, cumpărăturilor, ofertelor locale și bazate pe locație; furnizarea utilizării temporare a unor programe informatice nedescărcabile pentru a face rezervări și programări; furnizarea serviciilor de aplicații informatice (ASP) care oferă software care permit sau facilitează efectuarea rezervărilor și programărilor; furnizarea utilizării temporare a unui software nedescărcabil care oferă utilizatorilor posibilitatea de a posta evaluări, recenzii, referințe și recomandări referitoare la întreprinderi, restaurante, furnizori de servicii, evenimente, servicii publice și agenții guvernamentale; asigurarea utilizării temporare a unui software nedescărcabil pentru furnizarea unei piețe virtuale; furnizarea utilizării temporare a unor programe informatice nedescărcabile pentru a comanda și/sau achiziționa bunuri și servicii; furnizarea serviciilor de aplicații informatice (ASP) care oferă software care permit sau facilitează comanda și/sau achiziționarea bunurilor și serviciilor; furnizarea utilizării temporare a unui software nedescărcabil pentru căutarea și identificarea oportunităților de angajare; asigurarea utilizării temporare a unui software nedescărcabil pentru a identifica și a permite utilizatorilor să contacteze reprezentanți guvernamentali; furnizarea utilizării temporare a unui software nedescărcabil pentru a facilita interacțiunea și comunicarea între oameni și platformele AI

(intelență artificială); furnizarea serviciilor de aplicații informatice (ASP) care oferă software care permite sau facilitează interacțiunea și comunicarea între oameni și platformele AI (intelență artificială); proiectarea efectelor de realitate augmentată și realitate virtuală utilizate pentru modificarea fotografiilor, imaginilor, videoclipurilor și a conținutului audio-vizual; furnizarea de software de asistent personal on-line, nedescărcabil; furnizarea de software de asistență socială, nedescărcabil; furnizarea utilizării temporare a unor programe informatice nedescărcabile pentru a fi utilizate în facilitarea apelurilor vocale prin protocolul Internet (VOIP), apelurilor telefonice, apelurilor video, mesajelor text, mesajelor electronice, mesajelor instantanee și serviciilor de rețele sociale on-line; furnizarea serviciilor de aplicații informatice (ASP) care includ software care permit sau facilitează apelurile vocale prin protocolul Internet (VOIP), apelurile telefonice, apelurile video, mesajele text, mesajele electronice, mesajele instantanee și serviciile de rețele sociale on-line; furnizarea unui site web cu informații în domeniul tehnologiei și al dezvoltării de software prin intermediul Internetului și al rețelelor de comunicații; proiectarea și dezvoltarea de hardware și software pentru realitatea virtuală, realitatea augmentată și realitatea mixtă; proiectarea și dezvoltarea de hardware și software pentru jocuri video; dezvoltare de software; dezvoltare de software multimedia interactiv; întreținerea și repararea programelor informatice; servicii informatice, și anume servicii de furnizor de găzduire în cloud; furnizarea utilizării temporare a unui software de cloud computing on-line, nedescărcabil, pentru utilizarea în stocarea electronică a datelor; furnizarea de utilizare temporară a unui software de cloud computing on-line, nedescărcabil, pentru aplicații și medii de realitate virtuală și augmentată; servicii de partajare a fișierelor, și anume furnizarea utilizării temporare a unei tehnologii care permite utilizatorilor să încarce și descarce fișiere electronice; servicii de aplicații, și anume furnizarea, găzduirea, gestionarea, dezvoltarea și întreținerea aplicațiilor, software, site-uri web și baze de date în domeniul comunicațiilor fără fir, al accesului mobil la informații și al gestionării datelor la distanță pentru furnizarea fără fir de conținut către calculatoare portabile, laptopuri și dispozitive electronice mobile; servicii informatice, și anume furnizarea informațiilor

privind gestionarea de la distanță a dispozitivelor prin intermediul rețelelor de calculatoare, rețelelor fără fir sau Internetului; servicii de criptare de date; transmiterea și livrarea electronică criptată a datelor recuperate; furnizarea utilizării temporare a programelor și aplicațiilor on-line, nedescărcabile, pentru gestionarea relațiilor cu clienții (CRM); furnizarea serviciilor de aplicații informatice (ASP) care oferă software pentru gestionarea relațiilor cu clienții (CRM); servicii informatice, în particular furnizarea serviciilor de aplicații care oferă software de interfață de programare a aplicațiilor (API) pentru gestionarea relațiilor cu clienții (CRM); furnizarea utilizării temporare a unui software nedescărcabil pentru facilitarea și organizarea străngerilor de fonduri și distribuirea donațiilor pentru strângerea fondurilor; furnizarea utilizării temporare a unui software nedescărcabil pentru servicii de strângere de fonduri caritabile și servicii de donații on-line; servicii științifice și tehnologice, precum și servicii de cercetare și creație, referitoare la acestea; servicii de analiză și cercetare industrială; proiectarea, dezvoltarea, instalarea și întreținerea de hardware și software pentru calculatoare; servicii de cercetare și consultanță în domeniul tehnologiei informației și telecomunicațiilor; proiectare de aparate și echipamente pentru telecomunicații; servicii de consultanță în domeniul proiectării, selecției, implementării și utilizării de sisteme informatice hardware și software pentru alții; furnizarea unei platforme software on-line cu o tehnologie care permite utilizatorilor on-line să facă plăți și să transfere fonduri; furnizarea unei platforme software on-line cu o tehnologie care permite utilizatorilor on-line să facă plăți și transferuri de fonduri pe mai multe site-uri web și aplicații mobile; servicii informatice, și anume furnizarea serviciilor de aplicații care oferă software de interfață de programare a aplicațiilor (API) care permite utilizatorilor să efectueze tranzacții de comerț electronic prin intermediul Internetului și al rețelelor de comunicații; servicii de software ca serviciu (SAAS) care includ software pentru facilitarea tranzacțiilor de comerț electronic prin intermediul Internetului și al rețelelor de comunicații; furnizarea serviciilor de aplicații care oferă o interfață de programare a aplicațiilor (API) care permite utilizatorilor să efectueze tranzacții de comerț electronic prin intermediul Internetului și rețelelor de comunicații; furnizarea utilizării temporare a unui

software nedescărcabil pentru convertirea limbajului natural în comenzi executabile de către mașină; furnizarea analizelor și evaluărilor ale conținutului mediilor de socializare; dezvoltarea standardelor pentru conținutul rețelelor sociale al terților; desfășurarea procedurilor referitoare la standardele privind conținutul mediilor de socializare ale terților; servicii de analiză și evaluare a conținutului mediilor de socializare; servicii de publicații web, și anume servicii de publicare a unor decizii privind conținutul mediilor de socializare ale terților; furnizarea utilizării temporare a unui software nedescărcabil sub forma unui motor de interogare; furnizarea utilizării temporare a unui software nedescărcabil pentru a fi utilizat la efectuarea interogărilor asupra unor cantități mari de date; furnizarea utilizării temporare a unui software nedescărcabil sub forma unui motor de interogări care funcționează prin instrumente ce țin de inteligența afacerilor (BI); furnizarea utilizării temporare a unui software de inteligență artificială on-line, nedescărcabil, pentru facilitarea software de învățare automată; furnizarea serviciilor de aplicații informatice (ASP) care oferă software care permite sau facilitează software de învățare automată; furnizarea utilizării temporare a unui software on-line nedescărcabil pentru învățarea automată; furnizarea utilizării temporare de instrumente software on-line nedescărcabile pentru dezvoltarea de software; furnizarea unei utilizări temporare de software on-line nedescărcabil pentru crearea interfețelor ale utilizatorului; furnizarea serviciilor de aplicații informatice (ASP) care oferă software care permite sau facilitează construirea interfeței cu utilizatorul; stocarea electronică a datelor; stocarea electronică a fotografiilor; servicii interactive de găzduire care permit utilizatorului să publice și distribuie on-line propriile conținuturi și imagini; furnizarea de software on-line nedescărcabil pentru gestionarea bazelor de date; servicii de rețele informatice; furnizarea utilizării temporare de software nedescărcabil pentru sondaje de opinie; furnizarea unui software care permite utilizatorilor să posteze întrebări cu opțiuni de răspuns; servicii de platformă ca serviciu (PAAS) cu tehnologie care permite întreprinderilor, organizațiilor și persoanelor fizice să își creeze și să își gestioneze prezențele on-line și să comunice utilizatorilor on-line informații și mesaje referitoare la activitățile, produsele și serviciile lor, precum și să se angajeze în

afaceri și rețele de socializare; furnizarea utilizării temporare a unui software nedescărcabil care conține o tehnologie care permite utilizatorilor să își gestioneze conturile de rețea de afaceri; furnizarea utilizării temporare a unui software nedescărcabil pentru software de comandă și recunoaștere vocală, software de conversie a vorbirii în texte, aplicații software activate prin voce pentru gestionarea informațiilor personale; platformă ca serviciu (PAAS) care oferă platforme de software de calculatoare pentru software de asistent personal; platformă ca serviciu (PAAS) care oferă platforme software pentru automatizarea locuinței și software de integrare a dispozitivelor casnice; platformă ca serviciu (PAAS) care oferă platforme de programe informatice pentru programe de comunicații fără fir pentru transmisiuni vocale, audio, video și de date; software ca serviciu (SAAS) care oferă programe informatice pentru gestionarea informațiilor personale; furnizarea utilizării temporare a unui software nedescărcabil pentru accesarea, monitorizarea, urmărirea, căutarea, salvarea și schimbul de informații pe teme de interes general; software ca serviciu (SAAS) care oferă software de calculatoare pentru conectarea și controlul dispozitivelor electronice de tip Internetul lucrurilor (IOT); software ca serviciu (SAAS) care oferă software de calculatoare pe care alții îl pot utiliza pentru dezvoltarea de software pentru gestionarea, conectarea și operarea dispozitivelor electronice de tip Internetul lucrurilor (IOT); software ca serviciu (SAAS) care conține software de calculatoare pentru utilizare ca interfață de programare a aplicațiilor (API); proiectarea, dezvoltarea și întreținerea programelor informatice brevetate pentru terți în domeniul recunoașterii limbajului natural, vorbirii, limbajului și vocii, cu excepția post-producției de înregistrări, imagini și sunet; servicii de asistență tehnică și consultanță pentru dezvoltarea aplicațiilor; servicii de informare, consiliere și consultanță privind software de comandă și recunoaștere a vocii, software de conversie a vorbirii în text și aplicațiile software activate vocal, automatizarea locuinței și software pentru Internetul lucrurilor; furnizarea informațiilor, știrilor și comentariilor în domeniul științei și tehnologiei, al decorațiunilor interioare, al vremii și al designului grafic, de interior, de produs și vestimentar; servicii tehnologice, și anume servicii de stocare a datelor; furnizarea serviciilor de aplicații (ASP), și

anume găzduire în Internet de aplicații software de calculatoare ale terților; servicii de consultanță referitoare la programarea managementului aplicațiilor multimedia, programarea computerelor, hardware, software, proiectarea și specificarea sistemelor informatice; servicii de software ca serviciu (SAAS), și anume servicii de găzduire de software pentru a fi utilizat de către terți în vederea furnizării unei baze de date on-line cu o gamă largă de informații de interes general prin intermediul Internetului; furnizarea utilizării temporare a unui software on-line pentru dispozitive de comunicații mobile nedescărcabile pentru îmbunătățirea accesului mobil la Internet prin intermediul calculatoarelor, calculatoarelor mobile și dispozitivelor de comunicații mobile; asistență tehnică, și anume depanarea problemelor hardware și software ale calculatoarelor și problemelor hardware și software ale calculatoarelor mobile și ale dispozitivelor de comunicații mobile; consultanță și proiectare hardware și software pentru calculatoare, calculatoare mobile și dispozitive de comunicații mobile; furnizarea utilizării temporare de programe informatice nedescărcabile care permit utilizatorilor să acceseze și descarce programe informatice; furnizarea utilizării temporare de software și aplicații on-line nedescărcabile pentru accesarea fișierelor audio și video în flux continuu, jocuri, rețele sociale, fișiere text și fișiere multimedia; furnizarea serviciilor de aplicații (ASP) care oferă software de interfață de programare a aplicațiilor (API) pentru streaming, stocare și partajare de jocuri video, conținut, date și informații; dezvoltarea programelor de calculator în domeniul aplicațiilor mobile; furnizarea serviciilor de asistență tehnică, și anume depanarea problemelor de software pentru calculatoare în ceea ce privește utilizarea echipamentelor de comunicații; servicii de calculator; servicii IT; furnizarea serviciilor de aplicații informatice (ASP), și anume găzduirea aplicațiilor software de calculatoare pentru terți; furnizarea serviciilor de aplicații informatice (ASP) care oferă software de comerț electronic pentru utilizare ca portal de plăți care autorizează procesarea cărților de credit sau plăți directe pentru comercianți; furnizarea serviciilor de aplicații informatice (ASP), și anume furnizarea, găzduirea, gestionarea, dezvoltarea și întreținerea aplicațiilor, software, site-uri web și baze de date în domeniul tehnologiei informației, blockchain, monedă virtuală, mo-

nedă digitală, criptomonedă și active digitale; furnizarea serviciilor de aplicații informatice (ASP) care oferă software pentru utilizarea în schimbul și tranzacțiile de monedă virtuală, monedă digitală, criptomonedă și active digitale; furnizarea serviciilor de aplicații informatice (ASP) care oferă software care permite sau facilitează crearea, editarea, încărcarea, descărcarea, accesarea, vizualizarea, postarea, afișarea, comentarea, încorporarea, transmiterea și partajarea sau furnizarea în alt mod de suporturi sau informații electronice prin intermediul Internetului și rețelelor de comunicații; servicii de furnizare a serviciilor de aplicații care oferă software de interfață de programare a aplicațiilor (API) care permite utilizatorilor să efectueze tranzacții comerciale electronice prin intermediul unei rețele de calculatoare globale; furnizarea serviciilor de aplicații informatice (ASP) care oferă software care permite sau facilitează achiziționarea bunurilor și serviciilor; servicii de software ca serviciu (SAAS); servicii de platformă ca serviciu (PAAS); furnizarea utilizării temporare a unui software de cloud computing, nedescărcabil; furnizarea tehnologiei de registru distribuit; furnizarea utilizării temporare a unui software nedescărcabil care facilitează capacitatea utilizatorilor de a vizualiza, analiza, înregistra, stoca, monitoriza, gestiona, tranzacționa și schimba monedă digitală, monedă virtuală, criptomonedă, active digitale și blockchain, active digitalizate, jetoane digitale, jetoane criptografice și jetoane de utilitate; furnizarea utilizării temporare a unui software nedescărcabil pentru trimiterea, primirea, acceptarea, cumpărarea, vânzarea, stocarea, transmiterea, tranzacționarea și schimbul de monedă digitală, monedă virtuală, criptomonedă, active digitale și blockchain, active digitalizate, jetoane digitale, jetoane criptografice și jetoane de utilitate; furnizarea utilizării temporare a unui software nedescărcabil pentru implementarea și înregistrarea tranzacțiilor financiare, crearea conturilor, menținerea și gestionarea informațiilor despre tranzacțiile financiare în registre publice distribuite și în rețele de plată peer-to-peer; furnizarea utilizării temporare de software nedescărcabil pentru procesarea plăților electronice și pentru transferul de fonduri către și de la alte persoane; furnizarea de software pentru platforme financiare electronice; furnizarea de software pentru utilizare ca interfață de programare a aplicațiilor (API) pentru dezvoltarea, testarea și integrarea

aplicațiilor software blockchain; furnizarea utilizării temporare a unui software nedescărcabil pentru transferuri de monedă digitală, monedă virtuală, criptomonedă, active digitale și blockchain, active digitizate, jetoane digitale, jetoane criptografice și jetoane de utilitate între părți; furnizarea utilizării temporare a unor programe informatice nedescărcabile pentru utilizarea în tranzacțiile financiare; asigurarea utilizării temporare a unor programe informatice nedescărcabile pentru a fi utilizate în schimburile financiare; furnizarea utilizării temporare a unui software nedescărcabil pentru accesarea informațiilor financiare, datelor și tendințelor pieței; furnizarea utilizării temporare a unui software nedescărcabil pentru gestionarea securității criptografice a transmisiunilor electronice prin rețele de calculatoare; furnizarea utilizării temporare a unui software nedescărcabil pentru utilizarea cu monedă virtuală; furnizarea de software pentru utilizarea monedei digitale; furnizarea de software pentru utilizarea criptomonedelor; furnizarea utilizării temporare a unui software nedescărcabil pentru utilizarea cu servicii de portofel și stocare a monedei digitale; furnizarea de software pentru utilizarea ca portofel de criptomonede; furnizarea de software pentru utilizarea ca portofel electronic; furnizarea de software pentru utilizarea ca portofel digital; stocarea electronică a datelor; furnizarea utilizării temporare a unui software nedescărcabil pentru transferul electronic de fonduri; furnizarea utilizării temporare a unui software nedescărcabil pentru conversia valutară; asigurarea utilizării temporare a unor programe informatice nedescărcabile pentru colectarea și distribuirea datelor; furnizarea utilizării temporare de software nedescărcabil pentru operațiuni de plată; furnizarea utilizării temporare de software nedescărcabil pentru conectarea calculatoarelor la baze de date locale și la rețele informatice globale; furnizarea utilizării temporare de software nedescărcabil pentru crearea bazelor de date, a informațiilor și datelor care pot fi căutate; furnizarea utilizării temporare a unui software nedescărcabil pentru gestionarea și validarea tranzacțiilor cu monede digitale, monede virtuale, criptomonede, active digitale, active blockchain, active digitalizate, jetoane digitale, jetoane criptografice și jetoane de utilitate; furnizarea utilizării temporare a unui software nedescărcabil pentru crearea și gestionarea contractelor inteligente; furnizarea utilizării

temporare a unui software nedescărcabil pentru gestionarea operațiunilor de plată și de schimb valutar; furnizarea utilizării temporare a unui software nedescărcabil pentru schimbul electronic de monedă pentru monedă digitală, monedă virtuală, criptomonedă, active digitale și blockchain, active digitalizate, jetoane digitale, jetoane criptografice și jetoane de utilitate; furnizarea utilizării temporare a unui software nedescărcabil care permite transferul electronic de fonduri către și de la alte persoane; furnizarea spațiilor Internet pentru utilizarea temporară a unui software nedescărcabil pentru crearea unei monede digitale descentralizate și cu sursă deschisă pentru utilizarea în tranzacțiile bazate pe blockchain; furnizarea utilizării temporare a unui software nedescărcabil pentru a crea o monedă virtuală descentralizată și cu sursă deschisă pentru utilizarea în tranzacțiile bazate pe blockchain; furnizarea utilizării temporare a unui software nedescărcabil pentru crearea unei criptomonede descentralizate și cu sursă deschisă pentru utilizarea în tranzacțiile bazate pe blockchain; asigurarea utilizării temporare a unui software nedescărcabil pentru criptarea și permiterea transmiterii securizate a informațiilor digitale pe Internet, precum și prin alte moduri de comunicare între dispozitive informatice; software de platformă de registru distribuit pentru utilizarea în procesarea tranzacțiilor financiare; furnizarea utilizării temporare a unui software nedescărcabil pentru transferul electronic de fonduri și conversia valutară; furnizarea spațiilor Internet pentru un portal web cu bloguri și publicații nedescărcabile sub formă de articole, coloane și ghiduri informative în domeniul monedelor virtuale, activelor digitale, blockchain, tendințelor de piață și de tranzacționare; platformă ca serviciu (PAAS) care oferă platforme software pentru vânzarea și cumpărarea monedei digitale, monedei virtuale, criptomonedei, activelor digitale, blockchain, activelor digitalizate, jetoanelor digitale, jetoanelor criptografice și jetoanelor de utilitate; software ca serviciu (SAAS) care oferă platforme de programe informatice pentru vânzarea și cumpărarea monedei digitale, monedei virtuale, criptomonedei, activelor digitale, blockchain, activelor digitalizate, jetoanelor digitale, jetoanelor criptografice și jetoanelor de utilitate; servicii informatice, și anume crearea unui mediu virtual on-line pentru vânzarea și cumpărarea monedei digitale, monedei virtu-

ale, criptomonedei, activelor digitale, blockchain, activelor digitalizate, jetoanelor digitale, jetoanelor criptografice și jetoanelor de utilitate; platformă ca serviciu (PAAS) care oferă platforme software pentru gestionarea sistemelor informatice de stocare distribuită, bazate pe blockchain și jeton; software ca serviciu (SAAS) care oferă platforme de software pentru calculator pentru gestionarea sistemelor informatice de stocare distribuită, bazate pe blockchain și jeton; servicii informatice, și anume furnizarea serviciilor de stocare în cloud securizate, private și criptate; servicii informatice, și anume furnizarea unei platforme de stocare în cloud, descentralizate și cu sursă deschisă; servicii de criptare a datelor care utilizează tehnologia software blockchain și protocoale peer-to-peer pentru a oferi stocare în cloud securizată, privată și criptată; furnizarea utilizării temporare a unui software nedescărcabil pentru a fi utilizat ca portofel de criptomonede; exploatarea datelor; furnizarea utilizării temporare a unui software nedescărcabil pentru utilizarea cu tehnologia blockchain; software ca serviciu (SAAS) care cuprinde software pentru compensarea, alocarea, conformitatea, înregistrarea și decontarea tranzacțiilor legate de moneda digitală, moneda virtuală, criptomoneda, activele digitale, blockchain, activele digitalizate, jetoanele digitale, jetoanele criptografice și jetoanele de utilitate; platformă ca serviciu (PAAS) care cuprinde software pentru compensarea, alocarea, conformitatea, înregistrarea și decontarea tranzacțiilor legate de moneda digitală, moneda virtuală, criptomoneda, activele digitale, blockchain, activele digitalizate, jetoanele digitale, jetoanele criptografice și jetoanele de utilitate; platformă ca serviciu (PAAS) care cuprinde platforme software pentru facilitarea tranzacțiilor și plăților prin utilizarea monedei digitale, monedei virtuale, criptomonedei, activelor digitale, blockchain, activelor digitalizate, jetoanelor digitale, jetoanelor criptografice, jetoanelor de utilitate care permit utilizatorilor să cumpere de la și să vândă produse și servicii către alții; software ca serviciu (SAAS) care cuprinde platforme software pentru facilitarea tranzacțiilor și plăților prin utilizarea monedei digitale, monedei virtuale, criptomonedei, activelor digitale, blockchain, activelor digitalizate, jetoanelor digitale, jetoanelor criptografice și jetoanelor de utilitate care permit utilizatorilor să cumpere de la și să vândă produse și servicii către alții; plat-

forme software bazate pe blockchain și platforme software de calcul distribuite pentru auditarea și verificarea informațiilor și codurilor digitale; proiectarea, dezvoltarea și implementarea de software de audit și securitate pentru platformele bazate pe blockchain; furnizarea utilizării temporare a unui software nedescărcabil pentru a fi utilizat în vederea facilitării tranzacțiilor securizate; furnizarea utilizării temporare a unui software nedescărcabil pentru auditarea monedei digitale, monedei virtuale, criptomonedei, activelor digitale, blockchain, activelor digitalizate, jetoanelor digitale, jetoanelor criptografice și jetoanelor de utilitate; proiectarea, dezvoltarea și implementarea de software pentru platforme de calcul distribuit; proiectarea, dezvoltarea și implementarea de software pentru blockchain; proiectarea, dezvoltarea și implementarea de software pentru monede digitale, monede virtuale, criptomonede, active digitale, blockchain, active digitalizate, jetoane digitale, jetoane criptografice și portofele cu jetoane de utilitate; proiectarea, dezvoltarea și implementarea de software pentru servicii de verificare de către terți a tranzacțiilor în monede digitale, inclusiv, dar fără a se limita la tranzacțiile care implică moneda bitcoin; furnizarea utilizării temporare a unui software nedescărcabil pentru ca utilizatorii să cumpere și vândă produse prin utilizarea monedei digitale, monedei virtuale, criptomonedei, activelor digitale, blockchain, activelor digitalizate, jetoanelor digitale, jetoanelor criptografice și jetoanelor de utilitate; furnizarea utilizării temporare a unui software nedescărcabil pentru accesarea, citirea, urmărirea și utilizarea tehnologiei blockchain; servicii de consultanță tehnică în legătură cu moneda digitală, moneda virtuală, criptomoneda, activul digital, blockchain, activul digitalizat, jetonul digital, jetonul criptografic și tranzacțiile cu jetoanele de utilitate; platformă ca serviciu (PAAS) care oferă platforme software pentru dezvoltarea, implementarea, gestionarea sistemelor și aplicațiilor informatice; software ca serviciu (SAAS) care oferă platforme software pentru dezvoltarea, implementarea, gestionarea sistemelor și aplicațiilor informatice; furnizarea utilizării temporare a unui software nedescărcabil care permite utilizatorilor să dezvolte, construiască și să ruleze aplicații distribuite prin intermediul unei platforme de rețea de plăți și contracte inteligente peer-to-peer cu sursă deschisă; furnizarea utilizării

temporare a unui software de autentificare, nedescărcabil, pentru a controla accesul și comunicațiile cu calculatoarele și rețelele de calculatoare; furnizarea utilizării temporare de software nedescărcabil pentru a fi utilizat în schimbul de obiecte virtuale; furnizarea spațiilor Internet pentru schimburi digitale; furnizarea utilizării temporare a unui software nedescărcabil pentru a fi utilizat la emiterea monedei digitale, monedei virtuale, criptomonede, activelor digitale, blockchain; furnizarea serviciilor de aplicații informatice (ASP); furnizarea serviciilor de aplicații informatice (ASP) care oferă software de interfață de programare a aplicațiilor (API) care facilitează serviciile on-line pentru rețele sociale, dezvoltarea aplicațiilor software; furnizarea serviciilor de aplicații informatice (ASP) care oferă software care ține cont de locație pentru căutarea, determinarea și partajarea locației bunurilor, serviciilor și evenimentelor de interes; furnizarea serviciilor de aplicații informatice (ASP) care oferă software pentru servicii de cartografiere; furnizarea serviciilor de aplicații informatice (ASP) care oferă software pentru rețele de socializare, gestionarea conținutului rețelelor de socializare, crearea unei comunități virtuale și transmiterea imaginilor, conținutului audio-vizual și video, fotografiilor, videoclipurilor, datelor, textelor, mesajelor, reclamelor, anunțurilor, comunicărilor publicitare media și informațiilor; furnizarea serviciilor de aplicații informatice (ASP) care oferă software pentru cumpărarea, vânzarea, proiectarea, gestionarea, urmărirea, evaluarea, optimizarea, direcționarea, analiza, livrarea, raportarea publicității și marketingului on-line; furnizarea serviciilor de aplicații informatice (ASP) care oferă software care permite sau facilitează partajarea și afișarea locației unui utilizator, planificarea activităților cu alți utilizatori și formularea de recomandări; furnizarea serviciilor de aplicații informatice (ASP) care oferă software pentru a permite sau facilita cartografierea socială și de destinație; furnizarea serviciilor de aplicații informatice (ASP) care oferă software care permite sau facilitează interacțiunea și comunicarea între oameni și platforme AI (inteligență artificială), și anume roboți, agenți virtuali și asistenți virtuali; prestarea serviciilor de furnizor a serviciilor de aplicații informatice (ASP); prestarea serviciilor de furnizori a serviciilor de aplicații informatice (ASP) care oferă software pentru controlul, integrarea, operarea, conectarea și gestiona-

rea dispozitivelor de informații controlate vocal, și anume dispozitive electronice de consum inteligente conectate în cloud și controlate vocal și dispozitive electronice de asistență personală; furnizarea serviciilor de aplicații informatice (ASP), și anume găzduirea, gestionarea, dezvoltarea și întreținerea aplicațiilor, software și site-uri web, în domeniile productivității personale, comunicării fără fir și aplicațiilor mobile; furnizarea serviciilor de aplicații informatice (ASP), și anume oferirea, găzduirea, gestionarea, dezvoltarea și întreținerea aplicațiilor, de software, site-uri web și bazelor de date în domeniul calculării clasamentului site-urilor web pe baza traficului de utilizatori; furnizarea serviciilor de aplicații informatice (ASP), și anume găzduirea la distanță a aplicațiilor informatice ale altora; furnizarea serviciilor de aplicații, și anume oferirea, găzduirea, gestionarea, dezvoltarea și întreținerea aplicațiilor, software, site-urilor web și bazelor de date în domeniul comunicațiilor fără fir, al accesului mobil la informații și al gestionării datelor la distanță pentru furnizarea fără fir de conținut către computere portabile, laptopuri și dispozitive electronice mobile; furnizarea serviciilor de aplicații, și anume oferirea, găzduirea, gestionarea, dezvoltarea și întreținerea aplicațiilor, software, site-uri web și baze de date în domeniul calculării clasamentului site-urilor web pe baza traficului de utilizatori; programare pentru calculatoare; consultanțe și proiectare hardware și software pentru calculatoare; servicii de consultanță în materie de hardware, software, aplicații și rețele de calculatoare; servicii informatice on-line, și anume furnizarea informațiilor, link-urilor on-line și resurselor electronice legate de sport, sănătate și fitness; servicii informatice sub forma furnizării de pagini on-line personalizate cu informații definite sau specificate de utilizator, profiluri personale, conținut și date de realitate virtuală, realitate mixtă și realitate augmentată; servicii informatice, și anume crearea comunităților virtuale pentru ca utilizatorii înregistrați să organizeze grupuri și evenimente, participe la discuții, primească feedback de la colegii lor și să se angajeze în rețele sociale, de afaceri și comunitare; servicii informatice, și anume organizarea conținutului on-line definit de utilizator, reclamelor și crearea fluxurilor de medii de socializare; servicii informatice, și anume găzduirea facilităților web on-line pentru alții, organizarea și desfășurarea întâlnirilor, eve-

nimentelor și discuțiilor interactive prin intermediul Internetului și al rețelelor de comunicații; servicii informatice, și anume furnizarea informațiilor în domeniul tehnologiei și al dezvoltării de software prin intermediul Internetului; dezvoltare de software; crearea, întreținerea și găzduirea unui site Internet și a altor rețele de calculatoare și comunicații electronice care conțin informații, legături online și resurse electronice în domeniul sportului și al fitness-ului; crearea, întreținerea și găzduirea unui site web interactiv și a altor rețele de calculatoare și comunicațiilor electronice care permite utilizatorilor să introducă, acceseze, urmărească progresul, monitorizeze și genereze informații și realizări în materie de sănătate, fitness, exerciții fizice personale, sport și activități atletice; crearea, întreținerea și găzduirea unui site web interactiv și a altor rețele de calculatoare și comunicațiilor electronice care permite utilizatorilor să concureze și să compare informații și performanțe sportive cu alți utilizatori; proiectarea și dezvoltarea de hardware și software de realitate augmentată; proiectarea și dezvoltarea de hardware și software pentru calculatoare; dezvoltare de software multimedia interactive; proiectarea și dezvoltarea de hardware și software de realitate mixtă; proiectarea și dezvoltarea de hardware și software de realitate virtuală; servicii de partajare a fișierelor, și anume furnizarea facilităților on-line pentru alte persoane cu tehnologie care permite utilizatorilor să încarce și descarce fișiere electronice; găzduirea conținutului digital pe Internet; servicii de cartografiere; consultanțe și proiectare de hardware și software pentru calculatoare mobile și dispozitive de comunicații mobile; proiectarea de software pentru calculatoare mobile și dispozitive de comunicații mobile pentru alții; dezvoltarea de software de calculatoare nedescărcabil pentru afișarea, agregarea, analiza și organizarea datelor și informațiilor în domeniul sănătății, bunăstării, fitnessului, activității fizice, gestionării greutății, somnului și nutriției; elaborarea programelor de calculator nedescărcabile pentru a facilita interacțiunea și comunicarea între oameni și platforme AI (inteligență artificială), și anume roboți, agenți virtuali și asistenți virtuali; elaborarea programelor informatice nedescărcabile pentru partajarea și afișarea locației unui utilizator, planificarea activităților cu alți utilizatori și formularea recomandărilor; elaborarea programelor informatice nedescăr-

cabile pentru cartografiere socială și destinație; dezvoltarea de software de calculatoare nedescărcabil pentru urmărirea obiectivelor și statisticilor de fitness, sănătate și bunăstare; dezvoltarea de software nedescărcabil pentru elaborarea programelor personalizate de antrenament de fitness; dezvoltarea de software nedescărcabil pentru crearea, gestionarea și accesarea grupurilor private create și administrate de utilizatori în cadrul comunităților virtuale; dezvoltarea de software nedescărcabil pentru a comanda și/sau achiziționa bunuri și servicii; dezvoltarea de software nedescărcabil pentru procesarea plăților electronice; dezvoltare de software nedescărcabil pentru furnizarea unei piețe virtuale; dezvoltarea de software nedescărcabil pentru furnizarea serviciilor de antrenament personal, antrenamente și evaluări de fitness; dezvoltarea de software nedescărcabil pentru rețele de socializare, crearea unei comunități virtuale și transmiterea materialelor audio, video, imagini, text și date; elaborarea programelor software nedescărcabile pentru difuzarea conținutului multimedia de divertisment; dezvoltarea de software nedescărcabil pentru transmiterea, partajarea, recepționarea, descărcarea, afișarea, interacțiunea cu și transferul de conținut, text, lucrări vizuale, lucrări audio, lucrări audiovizuale, lucrări literare, date, fișiere, documente și lucrări electronice; furnizarea platformelor de cumpărare de publicitate on-line, și anume furnizarea programelor software nedescărcabile care permite cumpărătorilor și vânzătorilor de publicitate on-line să cumpere și vândă inventarul publicitar; dezvoltarea de software de cloud computing on-line, nedescărcabil, pentru utilizarea în stocarea electronică a datelor; dezvoltarea de software de cloud computing on-line, nedescărcabil, pentru aplicații și medii de realitate virtuală, mixtă și augmentată; elaborarea programelor de calculator on-line, nedescărcabile, pentru utilizarea în furnizarea serviciilor de vânzare cu amănuntul și de comandă pentru o mare varietate de bunuri de consum; platformă ca serviciu (PAAS) care cuprinde platforme de programe informatice utilizate pentru achiziționarea și difuzarea de publicitate; platformă ca serviciu (PAAS) care cuprinde platforme de programe informatice pentru rețele de socializare, gestionarea conținutului rețelelor de socializare, crearea unei comunități virtuale și transmiterea imaginilor, conținutului audiovizual și

video, fotografiilor, videoclipurilor, datelor, textelor, mesajelor, reclamelor, comunicărilor publicitare media și informațiilor; platformă ca serviciu (PAAS) care oferă platforme software de calculatoare pentru comandă vocală și recunoaștere vocală, software de conversie a vorbirii în text, aplicații software pentru gestionarea informațiilor personale cu ajutorul vocii; platformă ca serviciu (PAAS) care cuprinde platforme software pentru rețele sociale și transmiterea imaginilor, conținutului audio-vizual, conținutului video și mesajelor; platformă ca serviciu (PAAS) care include programe informatice ce permit utilizatorilor să efectueze tranzacții electronice de afaceri și comerț electronic; furnizarea spațiilor Internet care permit utilizatorilor să introducă, acceseze, urmărească progresul, monitorizeze și genereze informații și realizări legate de nutriție, calorii, sănătate, fitness, exerciții fizice personale, sport și activități atletice; furnizarea utilizării de software nedescărcabil pentru a furniza informații privind sportul, dezvoltarea abilităților atletice, antrenamentul de fitness și pregătirea fizică prin intermediul unui site web on-line și al altor rețele de calculatoare și comunicații electronice pentru console de jocuri, calculatoare personale, dispozitive digitale personale și telefoane inteligente; furnizarea spațiilor Internet care permit utilizatorilor să introducă, acceseze, urmărească progresul, monitorizeze și genereze calorii, fitness, exerciții fizice personale, informații și realizări legate de activitatea sportivă; furnizarea unui serviciu de rețea on-line care permite utilizatorilor să transfere date de identitate personală către și partajeze date de identitate personală cu și între mai multe facilități on-line; furnizarea serviciilor personalizate de căutare pe calculator, și anume căutarea și recuperarea informațiilor la cererea specifică a utilizatorului prin intermediul Internetului; furnizarea informațiilor din indexuri și baze de date de informații care pot fi căutate, inclusiv texte, documente electronice, baze de date, grafice, medii electronice, imagini și conținut audio-vizual prin intermediul Internetului și rețelelor de comunicații; furnizarea motoarelor de căutare pe Internet; furnizarea de software nedescărcabil care permit utilizatorilor să efectueze tranzacții comerciale electronice prin intermediul Internetului și rețelelor de comunicații; furnizarea facilităților on-line cu o tehnologie care permit utilizatorilor on-line să creeze profiluri personale cu informații despre rețele-

le sociale și de afaceri, transfere și partajeze astfel de informații între mai multe facilități on-line pentru a se angaja în rețele sociale și gestioneze conturile de rețele sociale; furnizarea facilităților on-line care oferă utilizatorilor posibilitatea de a încărca, modifica și partaja imagini audio, video, fotografice, text, grafice și date; furnizarea facilităților on-line care dispun de o tehnologie care permit utilizatorilor on-line să creeze profiluri personale cu informații de rețele sociale, afaceri, și transfere și să partajeze astfel de informații între mai multe facilități on-line; furnizarea de software on-line, nedescărcabil, pentru setarea, configurarea și controlul hardware și perifericelor unui calculator portabil; furnizarea site-urilor on-line care oferă utilizatorilor posibilitatea de a încărca, modifica și partaja conținut, informații, experiențe și date privind realitatea virtuală, realitatea mixtă și realitatea augmentată; furnizarea de software pentru asistenți personali; furnizarea platformelor de căutare care permite utilizatorilor să solicite și să primească fotografii, videoclipuri, texte, date, imagini și lucrări electronice; furnizarea platformelor de căutare care permit utilizatorilor să solicite și să primească conținut, texte, opere vizuale, opere audio, opere audiovizuale, opere literare, date, fișiere, documente și opere electronice; furnizarea de software de asistent social; furnizarea programelor informatice pentru facilitarea și organizarea finanțării, distribuirii străngerii a fondurilor și donațiilor; furnizarea de software pentru servicii on-line de strângere a fonduri caritabile și servicii de donații financiare; furnizarea accesului temporar la programe informatice nedescărcabile pentru servicii de cartografiere; furnizarea utilizării temporare a programelor informatice nedescărcabile și găzduirea facilităților on-line care permit utilizatorilor să acceseze și descarce programe informatice; furnizarea utilizării temporare a programelor informatice nedescărcabile care permit dezvoltarea, evaluarea, testarea și întreținerea aplicațiilor software mobile pentru dispozitive informatice portabile, și anume telefoane mobile, telefoane inteligente, calculatoare de mână și tablete de calculator; furnizarea utilizării temporare a programelor informatice nedescărcabile pentru partajarea și afișarea locației unui utilizator, planificarea activităților cu alți utilizatori și formularea recomandărilor; furnizarea utilizării temporare a programelor informatice nedescărcabile pentru cartografiere socială și de destinație;

furnizarea utilizării temporare a programelor informatice nedescărcabile pentru a găsi conținut și editori de conținut, precum și pentru a se abona la conținut; furnizarea utilizării temporare a programelor informatice nedescărcabile pentru a accesa, colecta, afișa, redacta, lega, modifica, organiza, eticheta, transmite în flux, partaja, stoca, transmite și furniza în alt mod medii electronice, fotografii, imagini, grafice, materiale audio, video, conținut audio-vizual, date și informații prin intermediul Internetului și al rețelelor de comunicații; furnizarea utilizării temporare a unui software de comerț electronic, nedescărcabil, care permite utilizatorilor să efectueze tranzacții comerciale electronice prin intermediul Internetului; furnizarea utilizării temporare a unui program informatic nedescărcabil care cunoaște locația pentru căutarea, determinarea și partajarea locației bunurilor, serviciilor și evenimentelor de interes; furnizarea utilizării temporare a aplicațiilor software nedescărcabile pentru căutarea și identificarea punctelor de interes, evenimentelor, reperelor, oportunităților de angajare, divertismentului, evenimentelor culturale, cumpărăturilor și ofertelor locale și bazate pe locație; asigurarea utilizării temporare a aplicațiilor software nedescărcabile pentru furnizarea informațiilor meteorologice bazate pe locație; furnizarea utilizării temporare a unei aplicații software nedescărcabile pentru oferirea știrilor sau informațiilor despre evenimente curente, pentru a crea legături către acestea sau pentru a le transmite în flux continuu; furnizarea utilizării temporare a unui software nedescărcabil pentru modificarea fotografiilor, imaginilor și conținutului audio, video și audio-video cu filtre fotografice și efecte de realitate virtuală, realitate mixtă și realitate augmentată (AR), și anume grafică, animații, text, desene, geoetichete, etichete de metadata, hyperlink-uri; furnizarea utilizării temporare de software nedescărcabil pentru realizarea fotografiilor și înregistrarea conținutului audio, audio-vizual și video; furnizarea utilizării temporare de software nedescărcabil pentru încărcarea, descărcarea, arhivarea, permiterea transmiterii și partajarea imaginilor, conținutului audio-vizual și video, precum și a textelor și datelor asociate; furnizarea utilizării temporare a unui software nedescărcabil pentru streaming de conținut multimedia de divertisment; furnizarea utilizării temporare de software și aplicații on-line nedescărcabile pentru mesagerie instan-

nee, apelurile vocale prin protocolul Internet, videoconferințe și conferințe audio; furnizarea utilizării temporare de software on-line nedescărcabil pentru a fi utilizat în proiectarea, gestionarea, măsurarea, analiza, diseminarea și deservirea publicității altora; furnizarea utilizării temporare de software nedescărcabil pentru realizarea fotografiilor și înregistrarea conținutului audio, audio-vizual și video; furnizarea serviciilor de motoare de căutare pe Internet; închirierea programelor informatice care oferă utilizatorilor posibilitatea de a încărca, edita și partaja imagini, videoclipuri și conținut audio-vizual; software ca serviciu (SAAS) care oferă programe informatice pentru accesarea, navigarea și căutarea on-line a bazelor de date, conținut audio, video și multimedia, jocuri și aplicații software, piețe de aplicații software; software ca serviciu (SAAS) care cuprinde programe informatice pentru accesarea, monitorizarea, urmărirea, căutarea, salvarea și schimbul de informații pe teme de interes general; software ca serviciu (SAAS) care cuprinde programe informatice pentru conectarea, operarea, integrarea, controlul și gestionarea dispozitivelor electronice de consum în rețea, dispozitivelor de climatizare și produselor de iluminat prin intermediul rețelelor fără fir; software ca serviciu (SAAS) care cuprinde programe informatice utilizate pentru controlul dispozitivelor autonome de informare și de asistent personal cu comandă vocală; software ca serviciu (SAAS) pentru proiectare, creare și analiză de date, măsurători și rapoarte în domeniul sănătății, fitnessului, somnului, nutriției și bunăstării; servicii de software ca serviciu (SAAS) care includ software pentru trimiterea și primirea mesajelor electronice, notificărilor și alertelor; servicii de software ca serviciu (SAAS) cu software pentru utilizarea unui algoritm pentru calcularea și generarea datelor pentru activitatea sportivă, antrenament de fitness, evaluări ale nivelului de fitness, recomandări de fitness și stabilirea obiectivelor; servicii de software ca serviciu (SAAS), și anume găzduirea de software pentru utilizarea de către alții a unui algoritm pentru calcularea și generarea datelor pentru activități sportive, antrenamente de fitness, evaluări ale nivelului de fitness, instruire de fitness, recomandări de fitness și stabilirea obiectivelor; servicii de software ca serviciu (SAAS), și anume furnizarea unui site web personalizat și a unui portal mobil pentru persoane fizice cu analiză de date

bazate pe măsurători fiziologice în scopul monitorizării sănătății; software ca servicii (SAAS) care permite utilizatorilor să gestioneze conturile angajaților, programeze și urmărească participarea angajaților, precum să faciliteze și gestioneze programele de fitness și bunăstare ale întreprinderilor; dezvoltarea de software pentru mesagerie electronică; servicii de asistență tehnică, și anume depanarea sub formă de diagnosticare a problemelor hardware și software ale calculatoarelor; servicii tehnologice, și anume servicii de depozitare a datelor; blockchain ca serviciu, și anume consultanțe și informații de afaceri în domeniul tehnologiei blockchain; furnizarea resurselor on-line pentru dezvoltatorii de software; servicii de autentificare;

- 45 - servicii on-line de rețele sociale și întâlniri; servicii de rețele sociale, prezentare socială și întâlniri furnizate prin intermediul accesului la baze de date computerizate și baze de date on-line care pot fi căutate în domeniul rețelelor sociale, introducerii sociale și matrimoniale; furnizarea informațiilor în domeniul rețelelor sociale și introducerii sociale; furnizarea serviciilor de rețele de socializare, și anume oferirea informațiilor în domeniul dezvoltării personale, autoperfecționării, împlinirii personale, activităților caritabile, filantropice, voluntariatului, serviciilor publice, comunitare și activităților umanitare; furnizarea serviciilor de portar pentru a satisface nevoile persoanelor fizice, și anume operarea rezervărilor, facilitarea achizițiilor personale, organizarea livrărilor personale, efectuarea aranjamentelor personale solicitate, furnizarea recomandărilor privind produsele și serviciile, furnizarea informațiilor specifice clienților pentru a satisface nevoile individuale; servicii juridice; revizuirea standardelor și practicilor referitoare la conținutul mediilor de socializare; consultanță de conformitate în domeniul mediilor de socializare, servicii de consultanță în domeniul rețelelor de socializare on-line și serviciilor de medii de socializare; servicii de rețele de socializare on-line în domeniul investițiilor; furnizarea informațiilor privind dezvoltarea confidențialității, securității, tehnologiilor blockchain și registrelor distribuite, precum și a legislației privind guvernarea datelor; consultanță în materie de conformitate cu reglementările în domeniul monedei digitale, monedei virtuale, criptomonedelor, activelor digitale și blockchain, activelor digitalizate, jetoanelor digitale, jetoanelor criptografice și

aplicațiilor de tip jeton de utilitate; servicii de rețea socială on-line pentru investitori care permite tranzacții financiare și schimburi de monede digitale, monede virtuale, criptomonede, active digitale, blockchain, active digitalizate, jetoane digitale, jetoane criptografice și jetoane de utilitate; servicii de verificare a identificării întreprinderilor; servicii de verificare a identificării; servicii de rețele de socializare on-line; servicii personale și sociale oferite de către terți destinate să satisfacă nevoile individuale; servicii matrimoniale furnizate prin rețele sociale; servicii de rețele de socializare legate de activități sportive, fitness și antrenament furnizate prin intermediul unui site web comunitar on-line, altor rețele de calculatoare și comunicații electronice; servicii de verificare a identității utilizatorilor.

-
- (210) **049461**
 (220) 08.12.2021
 (730) **MEDIA SHOW GRUP S.R.L., MD**
 Str. Petricani nr. 17,
 MD-2059, Chișinău, Republica Moldova
 (540)



- (511) NCL(11-2021)
 41 - educație; instruire; divertisment; activități sportive și culturale.
 (531) CFE(8) 02.01.01; 03.01.08; 03.01.16; 22.01.15; 22.01.21; 26.13.01; 27.05.08.
-

- (210) **049499**
 (220) 17.01.2022
 (730) **DISTILERIA BULBOACA S.R.L., MD**
 Str. Dacia nr. 1, MD-6512,
 Bulboaca, Anenii Noi, Republica Moldova
 (540)



- (526) Elementele mărcii asupra cărora solicitantul declară că renunță la invocarea oricărui drept exclusiv: „XO”, „DIVIN”, cu excepția executării grafice deosebite.
 (554) Marcă tridimensională.
 (591) Culori revendicate: bej, alb, albastru, roșu, auriu, maro, argintiu, gri, negru.
 (511) NCL(11-2022)
 33 - băuturi alcoolice, cu excepția berii; preparate alcoolice pentru fabricarea băuturilor.
 (531) CFE(8) 02.01.01; 02.01.02; 19.07.02; 19.07.10; 19.07.17; 24.01.18; 24.01.20; 24.03.12; 24.05.02; 25.01.05; 25.01.15; 25.01.18; 27.05.09; 27.05.13; 29.01.15.

- (210) **049751**
 (220) 07.03.2022
 (730) **HANGZHOU ALLTEST BIOTECH CO., LTD., CN**
 550 YINHAI ROAD, BAIYANG STREET
 HANGZHOU ECONTECH AREA, Hangzhou
 310018, China

(540)



- (591) Culori revendicate: portocaliu, negru.
 (511) NCL(11-2022)
 10 - pipete de uz medical; echipament pentru diagnosticare medicală; aparate și instrumente medicale; echipament stomatologic; aparatură de diagnostic cu ultrasunete pentru uz medical; mănuși de uz medical; dispozitive contraceptive; implanturi chirurgicale formate din materiale artificiale; articole ortopedice; materiale pentru suturi.
 (531) CFE(8) 26.04.01; 26.04.05; 26.04.18; 27.05.17; 27.05.21; 29.01.12.

- (210) **049752**
 (220) 07.03.2022
 (730) **HANGZHOU ALLTEST BIOTECH CO., LTD., CN**
 550 YINHAI ROAD, BAIYANG STREET
 HANGZHOU ECONTECH AREA, Hangzhou
 310018, China
 (540)

Beright

- (511) NCL(11-2022)
 05 - reactivi chimici de uz medical sau veterinar; reactivi biomarkeri de diagnostic pentru uz medical; preparate de diagnosticare de uz medical; preparate chimice pentru diagnosticarea sarcinii; dezinfectante; produse alimentare pentru uz medical; detergenți (detersivi) de uz medical; preparate de diagnosticare pentru uz veterinar; erbicide; bețișoare cu vată pentru uz medical;
 10 - pipete de uz medical; echipament pentru diagnosticare medicală; aparate și instrumente medicale; echipament stomatologic; aparatură de diagnostic cu ultrasunete pentru uz medical; mănuși de uz medical; dispozitive contraceptive; implanturi chirurgicale

formate din materiale artificiale; articole ortopedice; materiale pentru suturi.

(531) CFE(8) 05.03.11; 05.03.13; 05.03.15; 27.05.08.

(210) **049840**

(220) 29.03.2022

(310) 84473

(320) 05.10.2021

(330) JM

(730) **Meta Platforms, Inc., US**

1601 Willow Road, Menlo Park, California
94025, Statele Unite ale Americii

(540)

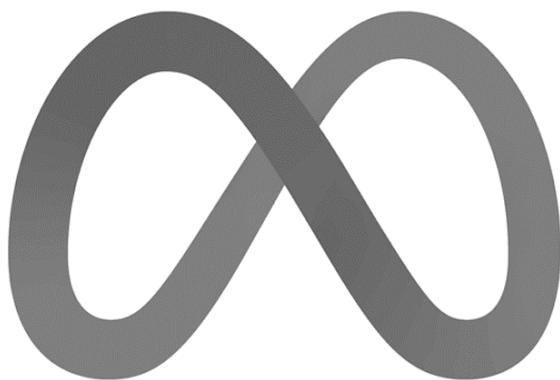

(511) NCL(11-2022)

09 - aplicații descărcabile destinate utilizării cu dispozitive mobile; hardware pentru calculatoare; software descărcabil pentru rețele sociale și pentru crearea și interacțiunea cu comunități on-line; software descărcabil pentru crearea, gestionarea și accesarea grupurilor în cadrul comunităților virtuale; instrumente pentru dezvoltarea de software de calculatoare; software descărcabil care permite dezvoltarea, evaluarea, testarea și întreținerea aplicațiilor software mobile pentru dispozitive de comunicații electronice portabile, și anume telefoane mobile, telefoane inteligente, computere portabile și tablete de calculator; software descărcabil pentru utilizare ca interfață de programare a aplicațiilor (API); software descărcabil pentru organizarea evenimentelor, căutarea evenimentelor, programarea și gestionarea evenimentelor; software descărcabil pentru crearea, editarea, încărcarea, descărcarea, accesarea, vizualizarea, postarea, afișarea, etichetarea, bloggingul, transmisia continuă, crearea de legături, adnotarea, indicarea sentimentelor,

comentarea, interacțiunea, încorporarea și partajarea sau furnizarea în alt mod de media electronice, imagini, conținut video, audio, audio-vizual, date și informații prin intermediul Internetului și al rețelelor de comunicații; software de calculatoare descărcabil pentru găsirea conținutului și editori de conținut și pentru abonarea la conținut; software descărcabil pentru crearea și gestionarea profilurilor pentru media de socializare și a conturilor de utilizator; echipamente foto și video interactive, și anume chioșcuri pentru capturarea, încărcarea, editarea, imprimarea și partajarea imaginilor și videoclipurilor digitale; software descărcabil pentru difuzarea conținutului multimedia de divertisment, conținut audio-vizual, conținut video, text și date asociate; software descărcabil care permite transmiterea imaginilor, conținutului audio, audio-vizual și datelor video; software descărcabil pentru modificarea fotografiilor, imaginilor și conținutului audio, video și audio-vizual; software descărcabil pentru utilizare la realizarea și editarea fotografiilor și înregistrarea și editarea videoclipurilor; software descărcabil pentru procesarea de imagini, grafică, audio, video și text; software descărcabil pentru colectarea, gestionarea, organizarea, sincronizarea și stocarea datelor și informațiilor; software de comerț electronic descărcabil care permite utilizatorilor să efectueze tranzacții comerciale electronice prin intermediul unui calculator global și al rețelelor de comunicații; software descărcabil și software pentru aplicații mobile care oferă o piață virtuală; software descărcabil pentru trimiterea și primirea mesajelor electronice, alertelor, notificărilor și memento-urilor; software descărcabil pentru partajarea fișierelor; software descărcabil de mesagerie instantanee; software pentru motoare de căutare; software descărcabil pentru utilizarea în crearea, gestionarea, măsurarea și difuzarea publicității altora; server de publicitate, și anume un server de calculator pentru stocarea reclamelor și livrarea reclamelor către site-uri web; software descărcabil pentru crearea, partajarea, diseminarea și postarea de publicitate; software descărcabil pentru publicitate bazată pe localizare geografică și promovarea produselor și serviciilor; software descărcabil care permite persoanelor, grupurilor, companiilor și brandurilor să creeze și să mențină o prezență on-line și să interacționeze cu comunitățile on-line în scopuri de marketing; software descărcabil de

realitate virtuală; software descărcabil de realitate augmentată; software descărcabil de realitate mixtă; software de realitate virtuală pentru divertisment interactiv și jocuri de realitate virtuală; software de realitate augmentată pentru divertisment interactiv și jocuri în realitate augmentată; software descărcabil pentru integrarea datelor electronice în medii din lumea reală în scopuri de divertisment, educație, jocuri, comunicare și rețele sociale; software descărcabil pentru utilizare în calculatoare, console de jocuri video, console de jocuri video portabile, tablete, dispozitive mobile și telefoane mobile pentru a oferi experiențe de realitate virtuală și realitate augmentată; software descărcabil pentru operarea, configurarea și gestionarea căștilor și controlerelor de realitate virtuală; software descărcabil pentru recunoașterea gesturilor, urmărirea obiectelor, controlul mișcării și vizualizarea conținutului; software, firmware și hardware pentru utilizare în urmărirea și recunoașterea vizuală, vocală, audio, a mișcării, a ochilor și a gesturilor; software descărcabil pentru navigarea într-un mediu de realitate virtuală și de realitate augmentată; software descărcabil care permite utilizatorilor să experimenteze realitatea virtuală și vizualizarea, manipularea și imersiunea în realitate augmentată; software descărcabil pentru înregistrarea, stocarea, transmiterea, recepționarea, afișarea și analizarea datelor din hardware de calculatoare portabil; software descărcabil pentru utilizarea în crearea și proiectarea de software de realitate virtuală și realitate augmentată; interfață de programare a aplicațiilor (API) pentru software de calculatoare pentru dezvoltarea experiențelor de realitate virtuală și realitate augmentată; hardware de calculatoare pentru jocuri de realitate virtuală; hardware de calculatoare pentru jocuri de realitate augmentată; hardware de calculatoare pentru jocuri de realitate mixtă; hardware pentru calculatoare cu realitate virtuală; hardware de calculatoare pentru realitate augmentată; senzori de urmărire a mișcării pentru realitate virtuală și tehnologie de realitate augmentată; hardware de realitate virtuală, și anume căști, ochelari și controlere pentru implicarea în experiențe de realitate virtuală și pentru a juca jocuri cu realitate virtuală; hardware de realitate augmentată, și anume căști, ochelari și controlere pentru implicarea în experiențe de realitate augmentată și pentru a juca jocuri cu realitate augmentată; dispozitive de

calcul portabile compuse în principal din software și ecrane de afișare pentru conectarea la calculatoare, tablete, dispozitive mobile și telefoane mobile pentru a permite experiențe globale de realitate virtuală și realitate augmentată; hardware și software pentru operarea dispozitivelor cu senzori; dispozitive electronice cu senzori, camere, proiectoare și microfoane pentru detectarea, captarea și recunoașterea gesturilor, a feței și a vocii; hardware și software pentru detectarea obiectelor, a gesturilor și comenzilor utilizatorului; software descărcabil de jocuri electronice sub formă de jocuri video, jocuri pe calculator, jocuri multimedia interactive și jocuri virtuale, augmentate și cu realitate mixtă; software de calculatoare pentru controlul funcționării dispozitivelor audio și video; software pentru afișare video; software descărcabil pentru accesarea și vizualizarea textului, imaginilor și datelor electronice referitoare la conferințe în domeniul dezvoltării de software; software descărcabil pentru conversia limbajului natural în comenzi executabile de mașină; software descărcabil pentru facilitarea interacțiunii și comunicării între oameni și platformele AI (inteligentă artificială); interfață de programare a aplicațiilor (API) pentru utilizarea în dezvoltarea de platforme AI (inteligentă artificială), și anume roboți, agenți virtuali și asistenți virtuali; software descărcabil, și anume o interfață interpretativă pentru facilitarea interacțiunii dintre oameni și mașini; software de inteligență artificială, și anume software de învățare automată, software de percepție vizuală, software de recunoaștere a vorbirii sau a limbajului, software de luare a deciziilor, software de traducere, software de recunoaștere a atingerilor, software de interogare conversațională, software de conversie a limbajului natural în comenzi executabile de către mașină și software de asistent digital; software descărcabil de asistent virtual care poate efectua sarcini sau servicii în numele unui utilizator și care este activat prin introducerea de către utilizator, conștientizarea locației și informații on-line; software descărcabil pentru furnizarea informațiilor pentru consumatori; software descărcabil pentru furnizarea hărților electronice; software descărcabil care cunoaște locația pentru căutarea, determinarea și partajarea locațiilor; software descărcabil pentru căutarea și identificarea oportunităților de angajare; software descărcabil pentru a identifica și a permite utilizatorilor să

contacteze reprezentanți guvernamentali; software descărcabil care oferă informații meteorologice bazate pe locație; software descărcabil care furnizează, transmite sau face trimitere la știri sau informații în flux continuu despre evenimente curente; software pentru control parental; software; sisteme de operare a calculatorului; software descărcabil care permite dispozitivelor electronice să partajeze date și să comunice între ele; periferice adaptate pentru a fi folosite la calculatoare; periferice portabile pentru calculatoare, tablete, dispozitive mobile și telefoane mobile; dispozitive pentru streamingul de suporturi digitale; căști și căști audio; hardware de afișare video, și anume drivere video pentru ochelari video; aparate de fotografiat; baterii; carcase de acumuloare; ansambluri de baterii; baterii reîncărcabile; alimentatoare pentru acumuloare; seturi de baterii externe reîncărcabile pentru utilizare cu dispozitive electronice mobile; dispozitive de încărcare și de gestionare a energiei pentru dispozitive electronice mobile; suporturi de încărcare pentru dispozitive electronice mobile; încărcătoare externe pentru utilizare cu calculatoare, tablete, dispozitive mobile și telefoane mobile; carcase de încărcare fără fir pentru utilizare cu calculatoare, tablete, dispozitive mobile și telefoane mobile; adaptoare de curent; adaptoare electrice, cabluri și conectori; genți și huse special adaptate pentru dispozitive electronice mobile; huse și carcase de protecție pentru dispozitive electronice mobile; suporturi, brățări, cleme și carcase de transport special adaptate pentru dispozitive electronice mobile; suporturi de perete pentru montarea dispozitivelor electronice mobile; standuri pentru dispozitive electronice mobile; suporturi pentru dispozitive electronice mobile; telecomenzi pentru dispozitive electronice mobile; difuzoare audio; cabluri și conectori electrice audio și pentru difuzoare; piese și accesorii pentru cabluri electronice; cabluri electronice; cabluri pentru transmiterea semnalelor optice; cabluri de alimentare și conectori de cabluri; microfoane; receptoare audio; emițătoare audio; afișaj video montat pe cap; receptori de semnale electronice; receptoare video; transmițătoare și receptoare fără fir pentru reproducerea sunetului și a semnalelor; senzori electrici; senzori pentru monitorizarea mișcărilor fizice; cartele SIM; software descărcabil pentru utilizare în managementul relațiilor cu clienții (CRM); software descărcabil

pentru facilitarea și aranjarea finanțării și distribuției de strângere de fonduri și donații; software descărcabil pentru servicii online de strângere de fonduri caritabile și servicii de donații financiare; software descărcabil pentru utilizare în facilitarea apelurilor vocale prin protocolul Internet (VOIP), a apelurilor telefonice, apelurilor video, mesajelor de text, mesajelor instantanee și serviciilor de rețele sociale on-line; echipamente de telecomunicații pentru furnizarea accesului terților la rețelele de comunicații globale și pentru a permite transmiterea imaginilor video, datelor și vocii prin intermediul acestora, și anume terminale de calculatoare mobile și de acces, terminale de telefonie mobilă, stații de emisie-recepție de bază și părți radio fără fir ale acestora, transmițătoare de date, repetitoare de date, routere și comutatoare, circuite de transmisie, circuite integrate, hardware de calculatoare, clienți și servere mobile de cloud, multiplexoare, procesoare de semnal digital, procesoare de semnal de frecvență radio, circuite de comutare mobile, controlere electrice de trafic aerian, controlere electrice de mobilitate, controlere electrice de acces, porturi la distanță, porturi radio, antene, componente electronice radio, software pentru aplicații de telecomunicații și rețele mobile de bază care cuprind transmițătoare de date, rețele fără fir și portaluri pentru colectarea, transmiterea și gestionarea datelor, vocii și înregistrărilor video; software de comunicații și hardware de calculatoare de comunicații pentru furnizarea accesului la Internet; echipamente de telecomunicații; aparate de recepție și de transmisie radiofonică; receptoare pentru sisteme de poziționare globală (GPS); software descărcabil care permit utilizatorilor să efectueze tranzacții de comerț electronic prin intermediul Internetului și al rețelelor de comunicații; software de calculatoare, descărcabil, care permit utilizatorilor să efectueze plăți și să transfere fonduri; software de calculatoare, descărcabil, care permit utilizatorilor on-line să efectueze plăți și să transfere fonduri pe mai multe site-uri web și aplicații mobile; software de calculatoare, descărcabil, pentru procesarea plăților electronice; software de calculatoare de tipul unui motor de interogare; software descărcabil pentru facilitarea învățării automate; software descărcabil pentru crearea interfețelor cu utilizatorul; publicații electronice descărcabile; software descărcabil pentru sondaje de opinie; software descărcabil care

permit utilizatorilor să posteze întrebări cu opțiuni de răspuns; echipamente foto și video interactive, și anume chioșcuri hardware de calculatoare pentru capturarea, încărcarea, editarea, imprimarea și partajarea de imagini și videoclipuri digitale; software descărcabil pentru sincronizarea datelor într-o stație sau un dispozitiv la distanță, o stație sau un dispozitiv fix sau la distanță; software de comandă și recunoaștere vocală, software de conversie a vorbirii în text; aplicații software activate vocal pentru gestionarea informațiilor personale; software de automatizare a locuinței și de integrare a dispozitivelor casnice; software de comunicații fără fir pentru transmisiuni vocale, audio, video și de date; software descărcabil utilizat pentru controlul dispozitivelor autonome de informare și dispozitivelor de asistență personală; software descărcabil pentru recunoașterea vocii pentru utilizare în legătură cu transmiterea vocii și datelor; software descărcabil pentru accesarea, navigarea și căutarea on-line a bazelor de date, a conținutului audio, video și multimedia, jocurilor și a aplicațiilor software, precum și a piețelor de aplicații software; software descărcabil pentru a fi utilizat pentru conectarea și controlul dispozitivelor electronice de tip Internetul lucrurilor (IOT); software de aplicații informatice pentru dispozitive portabile fără fir, și anume software pentru controlul, integrarea, operarea, conectarea și gestionarea dispozitivelor de informații controlate vocal, și anume dispozitive electronice inteligente de consum și dispozitive electronice de asistență personală conectate în cloud și controlate vocal; software descărcabil pentru procesarea, reproducerea, sincronizarea, înregistrarea, organizarea, descărcarea, încărcarea, transmiterea, transmiterea în flux continuu, recepționarea, redarea și vizualizarea fișierelor, textelor, multimedia și datelor; software descărcabil pentru programe de televiziune personalizate, interactive și pentru utilizarea în afișarea, manipularea mediilor vizuale, imaginilor grafice, textelor, fotografiilor, ilustrațiilor, animațiilor digitale, clipurilor video, secvențelor de film și datelor audio; software descărcabil sub forma unei aplicații mobile pentru servicii de telecomunicații pentru furnizarea transmisiunii de voce, date, video și media prin intermediul Internetului și al unei rețele globale de calculatoare sau alte dispozitive electronice portabile de consum; software descărcabil pentru căutarea ghidurilor de explorare a divertismentului

de televiziune; software descărcabil pentru căutarea, localizarea, compilarea, indexarea, corelarea, navigarea, obținerea, descărcarea, primirea, codificarea, decodificarea, redarea, stocarea și organizarea textelor, datelor, imaginilor, graficii, audio și video pe o rețea globală de calculatoare; software descărcabil pentru îmbunătățirea accesului mobil la Internet prin intermediul calculatoarelor, calculatoarelor mobile și dispozitivelor de comunicații mobile; software descărcabil pentru formatarea și conversia conținutului, textului, operelor vizuale, operelor audio, operelor audiovizuale, operelor literare, datelor, fișierelor, documentelor și operelor electronice într-un format compatibil cu dispozitivele electronice portabile și calculatoarele; echipamente și instrumente de comunicații electronice, și anume dispozitive electronice digitale mobile și portabile pentru trimiterea și primirea de fișiere text, date, audio, imagini și video; aparate și instrumente de telecomunicații, și anume difuzoare și microfoane vândute ca elemente componente ale calculatoarelor, dispozitive electronice digitale mobile și portabile pentru trimiterea și primirea apelurilor telefonice, mesaje text, poștă electronică și alte date digitale, precum și pentru utilizarea în furnizarea accesului la Internet; agende organizatoare electronice; organizatoare electronice personale; aparate electronice de înregistrare și recunoaștere a vocii; dispozitive electronice digitale portabile pentru înregistrarea, organizarea, transmiterea, manipularea, revizuirea și primirea textelor, datelor și fișierelor digitale; calculatoare portabile; dispozitive electronice digitale portabile compuse în principal din software pentru alerte, mesaje, e-mailuri și mementouri, precum și pentru înregistrarea, organizarea, transmiterea, manipularea, revizuirea și primirea textelor, datelor, fișierelor audio, imaginilor și fișierelor digitale și ecranelor de afișare; software descărcabil pentru accesarea, navigarea și căutarea în bazele de date on-line; software descărcabil pentru accesarea, monitorizarea, căutarea, afișarea, citirea, recomandarea, partajarea, organizarea și adnotarea de știri, sport, vreme, comentarii și altor informații, a conținutului din periodice, bloguri și site-uri web, precum și a altor texte, date, grafice, imagini, conținut audio, video și multimedia; software descărcabil pentru crearea, compunerea, distribuirea, descărcarea, transmiterea, primirea, redarea, editarea, extragerea, codificarea, decodificarea, afișarea

rea, stocarea și organizarea textelor, datelor, graficii, imaginilor, conținutului audio, video și multimedia, publicațiilor electronice și jocurilor electronice; aparate pentru înregistrarea, transmiterea, reproducerea sunetului sau imaginilor; aparate pentru transmiterea comunicațiilor; aparate pentru stocarea datelor, și anume dispozitive electronice digitale mobile și portabile pentru stocarea fișierelor text, datelor, audio, imaginilor și video; blockchain; software de blockchain; software descărcabil în domeniul blockchain; software descărcabil pentru utilizarea cu monedă digitală, criptomonedă și monedă virtuală; portofel de monedă digitală și servicii de stocare software; software descărcabil de calculatoare pentru utilizare ca portofel de criptomonedă; portofel hardware pentru criptomonedă; software descărcabil de calculatoare pentru a fi utilizat ca portofel digital; software descărcabil de calculatoare pentru a fi utilizat ca portofel electronic programe descărcabile de calculator și aplicații software pentru stocarea electronică a datelor; software descărcabil pentru furnizarea unui portofel digital; software descărcabil pentru plăți în monedă digitală și tranzacții de schimb; software descărcabil pentru utilizarea în gestionarea portofelilor de monedă digitală, monedă virtuală, criptomonedă, active digitale și blockchain, active digitalizate, jetoane digitale, jetoane criptografice și jetoane de utilitate; software descărcabil pentru servicii de portofel electronic; portofele electronice descărcabile; software de platformă de registru distribuit; software pentru utilizare cu tehnologia registrelor distribuite; software descărcabil care facilitează capacitatea utilizatorilor de a vizualiza, analiza, înregistra, stoca, monitoriza, gestiona, tranzacționa și schimba monedă digitală, monedă virtuală, criptomonedă, active digitale și blockchain, active digitizate, jetoane digitale, jetoane criptografice și jetoane de utilitate; software descărcabil pentru trimiterea, primirea, acceptarea, cumpărarea, vânzarea, stocarea, transmiterea, tranzacționarea și schimbul de monedă digitală, monedă virtuală, criptomonedă, active digitale și blockchain, active digitizate, jetoane digitale, jetoane criptografice și jetoane de utilitate; software descărcabil pentru implementarea și înregistrarea tranzacțiilor financiare; software descărcabil pentru utilizare în tranzacțiile financiare; software descărcabil pentru utilizare în schimburi financiare; software descărcabil pentru accesarea infor-

mațiilor financiare și a datelor și tendințelor pieței; software descărcabil pentru asigurarea autentificării părților la o tranzacție financiară; software descărcabil pentru menținerea registrelor pentru tranzacții financiare; software descărcabil pentru gestionarea securității criptografice a transmisiunilor electronice prin rețele de calculatoare; software descărcabil pentru criptarea și permiterea transmiterii în siguranță a informațiilor digitale pe Internet; software descărcabil care permite utilizatorilor să calculeze parametrii legați de tranzacțiile financiare; software descărcabil pentru transferul electronic de fonduri; software descărcabil pentru conversia valutară; software descărcabil pentru colectarea și distribuirea datelor; software descărcabil pentru tranzacții de plată; software descărcabil pentru conectarea calculatoarelor la baze de date locale și la rețele globale de calculatoare; software descărcabil pentru crearea bazelor de date pentru informații și date care pot fi căutate; software descărcabil pentru gestionarea și validarea tranzacțiilor cu monedă digitală, monedă virtuală, criptomonedă, activ digital, activ blockchain, activ digitalizat, jeton digital, jeton criptografic și jeton de utilitate; software descărcabil pentru crearea și gestionarea contractelor inteligente; software descărcabil pentru gestionarea tranzacțiilor de plată și de schimb valutar; software și hardware descărcabile pentru utilizare ca portofel de monede digitale, portofel de monede virtuale, portofel de active digitale, portofel cu jeton criptografic și portofel de utilitate; software descărcabil pentru crearea unei monede digitale descentralizate și cu sursă deschisă, monedă virtuală, criptomonedă, active digitizate, token digital pentru utilizare în tranzacții bazate pe blockchain; software de aplicație de calculator pentru platforme bazate pe blockchain, și anume software pentru schimburi digitale de obiecte virtuale; software descărcabil pentru crearea, vânzarea și gestionarea jetoanelor bazate pe blockchain sau appcoins; software descărcabil pentru utilizare într-o platformă financiară electronică; software descărcabil pentru procesarea plăților electronice și pentru transferul de fonduri către și de la alte persoane; software de platformă blockchain; software descărcabil pentru utilizarea în gestionarea și implementarea tranzacțiilor cu monedă digitală, monedă virtuală, criptomonedă, activ digital și blockchain, activ digital, jeton digital, jeton criptografic și jeton de utilitate; software

descărcabil pentru crearea și gestionarea unei platforme blockchain pentru utilizarea în gestionarea conturilor de monedă digitală, monedă virtuală, criptomonedă, activ digital și blockchain, activ digitalizat, jeton digital, jeton criptografic și jeton de utilitate; software descărcabil pentru gestionarea conturilor de criptomonede și monede digitale; software descărcabil pentru utilizarea în plăți, achiziții și investiții folosind monedă digitală, monedă virtuală, criptomonedă, active digitale și blockchain, active digitizate, jetoane digitale, jetoane criptografice și jetoane de utilitate; software descărcabil pentru gestionarea conversiei monedei digitale, monedei virtuale, criptomonedei, activelor digitale și blockchain, activelor digitizate, a jetoanelor digitale, jetoanelor criptografice și jetoanelor de utilitate în monedă forte; software descărcabil pentru dezvoltarea, implementarea și gestionarea aplicațiilor software, precum și pentru integrarea aplicațiilor software pentru conturile de monedă digitală, monedă virtuală, criptomonedă, activ digital și blockchain, activ digitalizat, jeton digital, jeton criptografic și jeton de utilitate; software și hardware descărcabile pentru utilizarea în schimbul electronic de monedă pentru monedă digitală, monedă virtuală, criptomonedă, active digitale și blockchain, active digitizate, jetoane digitale, jetoane criptografice și jetoane de utilitate; software descărcabil pentru a fi utilizat ca interfață de programare a aplicațiilor (API) pentru dezvoltarea, testarea și integrarea aplicațiilor software blockchain; hardware de calculatoare pentru monedă digitală, monedă virtuală, criptomonedă, activ digital și blockchain și extragerea activelor digitalizate; hardware pentru jetoane de securitate; convertoare valutare electronice; software descărcabil, și anume o platformă financiară electronică care găzduiește mai multe tipuri de plăți și tranzacții într-un telefon mobil integrat, un asistent digital personal (PDA) și un mediu bazat pe web; software descărcabil pentru crearea jetoanelor care pot fi utilizate pentru a plăti produse și servicii, care pot fi tranzacționate sau schimbate pe o valoare în numerar; software descărcabil pentru gestionarea monedei digitale, monedei virtuale, criptomonedei, activelor digitale și blockchain, activelor digitalizate, jetoanelor digitale, jetoanelor criptografice și jetoanelor de utilitate, plăților, transferurilor de bani și transferurilor de mărfuri; software descărcabil pentru utilizare ca interfață de program a apli-

cație (API) pentru utilizarea în identificarea dispozitivelor hardware de calculatoare; software descărcabil pentru autentificarea accesului utilizatorilor la calculatoare și rețele de calculatoare; software descărcabil pentru utilizare în facilitarea tranzacțiilor securizate; software descărcabil pentru utilizare în accesarea, citirea, urmărirea și utilizarea tehnologiei blockchain; software și hardware descărcabile pentru gestionarea informațiilor privind identitatea, drepturilor de acces la resurse de informații și aplicații și funcționalitatea de autentificare; software descărcabil pentru servicii de verificare, autentificare și gestionare a identificării rețelei în scopuri de securitate; software de autentificare, descărcabil, pentru controlul accesului și comunicațiilor cu calculatoare și rețele de calculatoare; carduri de credit și carduri de plată codificate magnetic; dispozitive de criptare; jetoane de securitate; software descărcabil pentru utilizare ca simbol de securitate; software descărcabil utilizat la emiterea monedei digitale, monedei virtuale, criptomonedei, activelor digitale și blockchain, activelor digitizate, jetoanelor digitale, jetoanelor criptografice și jetoanelor de utilitate; jetoane criptografice și de utilitate; software descărcabil utilizat în auditul monedei digitale, monedei virtuale, criptomonedei, activelor digitale și blockchain, activelor digitizate, jetoanelor digitale, jetoanelor criptografice și jetoanelor de utilitate; server publicitar, și anume un server de calculator pentru stocarea reclamelor și livrarea reclamelor pe site-uri web; altimetre; interfață de programare a aplicațiilor (API) pentru software de calculatoare pentru dezvoltarea și crearea experiențelor de realitate virtuală, realitate augmentată și realitate mixtă; interfață de programare a aplicațiilor (API) pentru programe de calculator care facilitează serviciile on-line pentru rețelele de socializare și pentru extragerea, încărcarea, descărcarea, accesul și gestionarea datelor; interfață de programare a aplicațiilor (API) pentru software care facilitează servicii on-line pentru rețelele sociale și pentru extragerea, încărcarea, descărcarea, accesul și gestionarea datelor; interfață de programare a aplicațiilor (API) pentru utilizarea în crearea aplicațiilor software; ochelari de realitate augmentată; căști de realitate augmentată; software de realitate augmentată pentru divertisment interactiv; software de realitate augmentată pentru navigarea într-un mediu

de realitate augmentată; software de realitate augmentată pentru urmărirea obiectelor, controlul mișcării și vizualizarea conținutului; software de realitate augmentată pentru operarea căștilor de realitate augmentată; software de realitate augmentată pentru ca utilizatorii să experimenteze vizualizarea, manipularea și imersiunea în realitate augmentată; cabluri, și anume cabluri electronice și cabluri de conectare; huse, curele, brățări de încheietura mâinii și de braț pentru dispozitive electronice de monitorizare; software de aplicație de calculator pentru telefoane inteligente și dispozitive mobile în domeniile fitness și exerciții fizice, cu servicii de antrenament personal, asistență profesională individualizată, antrenamente și evaluări de fitness; software de aplicație pentru calculator pentru utilizare în legătură cu configurarea și controlul hardware de calculatoare portabil și perifericelor de calculator portabil; hardware de calculatoare pentru afișarea datelor și video; hardware de calculatoare pentru utilizare la măsurarea ritmului cardiac; hardware de calculatoare pentru utilizare la efectuarea electrocardiogramelor; software pentru sisteme de operare pe calculator; echipamente periferice de calculator pentru utilizare cu ceasuri inteligente, și anume benzi și curele pentru ceasuri inteligente; periferice de calculator pentru afișarea datelor și video; periferice de calculator pentru dispozitive mobile pentru afișarea datelor și video, și anume periferice purtate pe cap pentru dispozitive mobile pentru afișarea datelor și video; periferice de calculator pentru dispozitive mobile pentru accesarea și transmiterea de la distanță a datelor, și anume periferice purtate pe cap pentru dispozitive mobile pentru accesarea și transmiterea de la distanță a datelor; periferice de calculator pentru dispozitive mobile, și anume dispozitive electronice, monitoare, senzori și afișaje pentru detectarea, monitorizarea, înregistrarea, afișarea, măsurarea și transmiterea datelor de poziționare globală, direcție, distanței, altitudine, vitezei, informații de navigație, informații meteorologice, temperatură, nivel de activitate fizică, ritm cardiac, puls, tensiune arterială, calorii arse, pași făcuți și date biometrice; periferice de calculator pentru accesarea și transmiterea de la distanță a datelor; software de calculatoare și software de aplicație de calculator pentru telefoane mobile și dispozitive digitale personale care oferă o evaluare și un scor de fitness prin compararea per-

formanțelor atletice și a nivelurilor de fitness anterioare cu performanțele atletice și nivelurile de fitness viitoare și oferă sfaturi și antrenamente personalizate pentru îmbunătățirea în domenii specifice ale unui anumit sport sau ale unei activități de fitness; software de calculator și software de aplicație pentru telefoane mobile și dispozitive digitale personale care monitorizează, urmăresc și compară activitatea sportivă și nivelul de fitness; software de calculatoare și software de aplicație de calculator pentru telefoane mobile și dispozitive digitale personale care evaluează nivelul de fitness și atletism al unui utilizator și oferă scoruri de fitness; software de calculatoare și aplicații software pentru telefoane mobile și dispozitive digitale personale care oferă sfaturi, instruire și antrenamente personalizate, pentru a îmbunătăți scorul de fitness al utilizatorului; software de calculatoare și software de aplicație de calculator pentru telefoane mobile și dispozitive digitale personale pentru a comunica cu console de jocuri, calculatoare personale, dispozitive digitale personale și telefoane mobile, în ceea ce privește timpul, ritmul, viteza, pașii făcuți, îndemânarea sportivă, calorii arse, agilitatea, mișcarea, echilibrul, coordonarea și flexibilitatea; software de calculatoare și programe de aplicații informatice pentru telefoane mobile și dispozitive digitale personale pentru monitorizarea, încărcarea și descărcarea de date privind activitatea sportivă, antrenamentul fizic și nivelul de fitness pe Internet și alte rețele de calculatoare și de comunicații electronice; software de calculatoare și software de aplicație de calculator care detectează mișcările utilizatorului în timpul activității fizice, sesiunilor de fitness, antrenamentelor, pentru a furniza scoruri și evaluări personalizate de fitness; software de calculatoare și firmware, și anume programe de sistem de operare, software de sincronizare a bazelor de date și programe de sincronizare a datelor; instrumente pentru dezvoltarea de software de calculatoare; programe de calculator pentru accesarea, răsfoirea și căutarea în bazele de date on-line; software de calculatoare pentru accesarea, monitorizarea, căutarea, afișarea, citirea, recomandarea, partajarea, organizarea și adnotarea știrilor, sportului, vremii, comentariilor și a altor informații, conținutului din periodice, bloguri și site-uri web, precum și a altor texte, date, grafice, imagini, conținut audio, video și multimedia; software de cal-

culatoare pentru a comunica cu consolele de jocuri în ceea ce privește timpul, ritmul, viteza, pașii făcuți, abilitățile atletice, kaloriile arse, agilitatea, mișcarea, echilibrul, coordonarea și flexibilitatea; programe de calculator pentru crearea, realizarea, distribuirea, descărcarea, transmiterea, primirea, redarea, editarea, extragerea, codificarea, decodificarea, afișarea, stocarea și organizarea textelor, datelor, graficii, imaginilor, conținutului audio, video și multimedia, precum și publicații electronice și jocuri electronice; software de calculatoare pentru crearea, editarea, încărcarea, descărcarea, accesarea, vizualizarea, postarea, afișarea, marcarea, etichetarea, blogging-ul, streaming-ul, legarea, adnotarea, indicarea sentimentelor despre, comentarea, încorporarea, transmiterea și partajarea sau furnizarea în alt mod de suporturi electronice sau informații prin intermediul calculatorului, Internetului și rețelelor de comunicații; software de calculatoare pentru crearea, gestionarea și interacțiunea cu o comunitate on-line; software de calculatoare pentru fitness și managementul greutateii; software de calculatoare pentru fitness, evaluări de fitness și activități sportive; software de calculatoare pentru integrarea datelor electronice cu medii din lumea reală în scopuri de divertisment, comunicare și rețele sociale; software de calculatoare pentru gestionarea informațiilor privind urmărirea, conformitatea și motivarea cu un program de sănătate și fitness; software de calculatoare pentru modificarea și permiterea transmiterii de imagini, conținutului audio, audio-vizual și video și date; software de calculatoare pentru modificarea fotografiilor, imaginilor și a conținutului audio, video și audio-vizual cu filtre fotografice și efecte de realitate virtuală, realitate mixtă și realitate augmentată (AR), și anume grafică, animații, text, desene, geoetichete, etichete de metadate, hyperlink-uri; software de calculatoare pentru monitorizarea, prelucrarea, afișarea, stocarea și transmiterea datelor referitoare la activitatea fizică a unui utilizator; software de calculatoare pentru procesarea imaginilor, graficelor, conținutului audio, video și textului; programe de calculator pentru trimiterea și primirea mesajelor electronice, graficii, imaginilor, conținutului audio și audio-vizual prin intermediul calculatorului, Internetului și rețelelor de comunicații; software de calculatoare pentru trimiterea și primirea mesajelor electronice, alerte, notificări și mementouri; soft-

ware de calculatoare pentru detectarea, monitorizarea, înregistrarea, afișarea, măsurarea și transmiterea poziționării globale, direcției, distanței, altitudinii, vitezei, informațiilor de navigație, informațiilor meteorologice, temperaturii, nivelului de activitate fizică, ritmului cardiac, frecvenței pulsului, tensiunii arteriale, kaloriilor arse, pașilor parcurși și datelor biometrice; software de calculatoare pentru instalarea, configurarea, operarea și controlul dispozitivelor mobile, dispozitivelor portabile, telefoanelor mobile, calculatoarelor și perifericelor de calculator; software de calculatoare pentru rețele sociale și interacțiunea cu comunitățile on-line; software de calculatoare pentru colectarea, gestionarea, editarea, organizarea, modificarea, transmiterea, partajarea și stocarea datelor și informațiilor; software de calculatoare pentru redirecționarea mesajelor, mesajelor de poștă electronică și/sau a altor date către unul sau mai multe dispozitive electronice portabile de comunicare fără fir de la un depozit de date de pe/sau asociat cu un calculator personal sau cu un server; software de calculatoare pentru urmărirea și gestionarea informațiilor privind programele de sănătate, fitness și bunăstare; software de calculatoare folosite ca interfață de programare a aplicațiilor (API); software de calculatoare destinat utilizării ca interfață de programare a aplicațiilor (API); software de calculatoare pentru vizualizarea imaginilor digitale și a fotografiilor furnizate ca actualizări pentru sau în combinație cu dispozitive cu ecran de afișare montat pe cap; software de calculatoare pentru furnizarea conținutului, datelor și informațiilor fără fir; software de calculatoare pentru comunicarea datelor fără fir pentru primirea, procesarea, transmiterea și afișarea informațiilor referitoare la fitness, grăsimea corporală, indicii de masă corporală; software de calculatoare în domeniul sănătății, fitnessului, exercițiilor fizice și bunăstării pentru detectarea, monitorizarea, înregistrarea, afișarea, măsurarea și transmiterea poziționării globale, direcției, distanței, altitudinii, vitezei, informațiilor de navigație, temperaturii, nivelului de activitate fizică, ritmului cardiac, pulsului, tensiunii arteriale, kaloriilor arse, pașilor parcurși și datelor biometrice, precum și pentru urmărirea și gestionarea informațiilor privind programele de sănătate, fitness, exerciții fizice și bunăstare; software de calculatoare care detectează mișcările utilizatorului în timpul activităților fizice, sesiunilor de

fitness, antrenamentelor, pentru a oferi scoruri și evaluări personalizate de fitness; software de calculatoare care evaluează nivelul de fitness și atletismul unui utilizator și oferă scoruri de fitness; software de calculatoare care monitorizează, urmărește și compară activitatea sportivă și nivelul de fitness; software de calculatoare care oferă o evaluare a fitnessului și un scor de fitness prin compararea performanțelor atletice și a nivelurilor de fitness anterioare cu performanțe atletice și niveluri de fitness viitoare și oferă sfaturi și antrenamente personalizate pentru îmbunătățirea în anumite domenii ale unui anumit sport sau activitate de fitness; software de calculatoare care oferă sfaturi, instruire și antrenamente personalizate, pentru a îmbunătăți scorul de fitness al utilizatorului; software de calculatoare care permite accesarea, afișarea, editarea, conectarea, partajarea și furnizarea în alt mod de medii și informații electronice prin Internet și rețele de comunicații; software de calculatoare care permite dezvoltarea, evaluarea, testarea și întreținerea aplicațiilor software mobile pentru dispozitive de comunicații electronice portabile, și anume telefoane mobile, telefoane inteligente, calculatoare portabile și tablete; software de calculatoare pentru îmbunătățirea capacităților audio-vizuale ale aplicațiilor multimedia, și anume pentru redarea tridimensională a graficelor, imaginilor statice și imaginilor în mișcare furnizate ca actualizări pentru sau în combinație cu dispozitive cu ecran de afișare montate pe cap; software de calculatoare, software de calculatoare descărcabil și software de aplicație mobilă pentru crearea, gestionarea și accesarea grupurilor în cadrul comunităților virtuale; software de calculatoare, și anume o aplicație care oferă funcționalități de rețea socială; software de calculatoare, și anume o interfață interpretativă pentru facilitarea interacțiunii dintre oameni și mașini; software de calculatoare, și anume instrumente de dezvoltare de software pentru crearea, depanarea și implementarea de aplicații software pentru ochelari inteligenți, afișaje aproape de ochi, afișaje montate pe cap și telefoane inteligente; computere, și anume ceasuri inteligente; cabluri de conectare; ochelari video digitali; produse digitale de optică, afișaje video montate pe cap, și anume microcrane și optica asociată, căști de realitate virtuală, electronice asociate, și anume cabluri și adaptoare de conectare, software

și firmware pentru afișarea de jocuri video, de medii electronice și imagini; software de aplicații de calculator, descărcabile, pentru telefoane mobile, telefoane inteligente, calculatoare, tablete, ochelari inteligenți, ochelari video digitali, dispozitive electronice digitale portabile, și anume ochelari, ochelari de protecție și căști, afișaje montate pe cap, sisteme de afișare aproape de ochi, rețele de comunicații, servicii de cloud computing și sisteme informatice pentru comunicarea între dispozitive, rețele și servicii; software de aplicație informatice descărcabile pentru ochelari inteligenți, sisteme de afișare în apropierea ochilor și afișaje montate pe cap pentru afișarea pictogramelor, determinarea și răspunsul la selecția de pictograme de către utilizator, controlul conexiunilor și comunicării cu alte dispozitive, rețele și sisteme, operarea unei camere pentru a înregistra și afișa imagini și fișiere audio-vizuale, organizarea fișierelor digitale de imagini și fișiere audio-vizuale, controlul microfoanelor, controlul nivelului de sunet al difuzoarelor încorporate, transferul de fișiere informatice între ochelarii inteligenți, sistemele de afișare în apropierea ochilor, afișajele montate pe cap și alte dispozitive, rețele și sisteme, controlul notificărilor utilizatorului, controlul unui touchpad, controlul și obținerea datelor de la senzorii din ochelarii inteligenți, din sistemele de afișare aproape de ochi și din afișajele montate pe cap, inclusiv accelerometre, senzori barometrici, temperatură, înclinare, rotație, senzori de orientare a capului și receptori GPS, controlul vitezei procesorului și detectarea și afișarea nivelului de încărcare a bateriei și afișarea, capturarea, înregistrarea și transmiterea datelor, imaginilor și conținutului audio-vizual în medii de realitate standard, realitate augmentată și realitate mixtă; software de aplicație de calculator, descărcabilă, pentru ochelari inteligenți, sisteme de afișare aproape de ochi și afișaje montate pe cap pentru generarea și afișarea conținutului de realitate standard, realitate augmentată și realitate mixtă; software de aplicație de calculator, descărcabilă, pentru ochelari inteligenți, sisteme de afișare în apropierea ochilor și afișaje montate pe cap pentru comunicarea cu alți ochelari inteligenți, sisteme de afișare în apropierea ochilor și afișaje montate pe cap; software de calculatoare, descărcabil, care permite capturarea, stocarea și transmiterea fotografiilor, videoclipurilor, datelor și informațiilor cu datele biometrice, de

sănătate și alte date de performanță ale unui utilizator suprapuse și integrate în înregistrare; software de calculatoare, descărcabil, pentru vizualizarea și interacțiunea cu un flux de imagini, conținut audio, audiovizual, video, text și de date asociate; software de calculatoare, descărcabil, și anume aplicație mobilă descărcabilă pentru setarea, configurarea și controlul de hardware de calculatoare portabil și perifericelor de calculator portabil; cabluri electrice; adaptoare electrice; dispozitive electronice de monitorizare care încorporează indicatori care se aprind și își schimbă culoarea în funcție de nivelul cumulativ de activitate al purtătorului; dispozitive electronice de monitorizare care încorporează microprocesoare, afișaj digital și acceleroetre, pentru detectarea, stocarea, raportarea, monitorizarea, încărcarea și descărcarea datelor privind sportul, antrenamentul de fitness și activități pe Internet, precum și comunicarea cu console de jocuri și computere personale în ceea ce privește timpul, ritmul, viteza, pașii făcuți, îndemânarea sportivă, calorile arse, ritmul cardiac și corporal, poziționarea globală, direcția, distanța, altitudinea, informații despre navigație și vreme; instrumente și aparate electronice de navigație; senzori de fitness și de exerciții fizice, monitoare și afișaje pentru detectarea, monitorizarea, înregistrarea, afișarea, măsurarea și transmiterea informațiilor privind poziționarea globală, direcția, distanța, altitudinea, viteza, temperatura și navigația, pentru a fi purtate în timpul exercițiilor și pentru activități sportive; software de recunoaștere a gesturilor; ochelari cu funcție de comunicare fără fir; aparate de poziționare globală; ochelari de protecție care permite experiențe de realitate virtuală, realitate augmentată și realitate mixtă; hardware și software pentru vizualizarea imaginilor virtuale în crearea realității virtuale, augmentate și mixte; afișaj video montat pe cap; dispozitive cu ecran de afișare montat pe cap și părțile componente ale acestora, și anume plăci de afișare video; căști cu microfon; căști pentru utilizare cu calculatoare; software de divertisment interactiv; circuite electronice de interfață, și anume circuite de interfață pentru driver video pentru ochelari video digitali; software de calculatoare care cunoaște locația, software de calculatoare descărcabil și software de aplicație mobilă pentru căutarea, determinarea și partajarea locațiilor; difuzoare; software pentru mesagerie on-line; microafișaje, și anume afișaje

video montate pe cap și afișaje video aproape de ochi; hardware pentru calculatoare de realitate mixtă; ochelari de realitate mixtă; căști de realitate mixtă; software de realitate mixtă; software de realitate mixtă pentru divertisment interactiv; software de realitate mixtă pentru navigarea într-un mediu de realitate mixtă; software de realitate mixtă pentru urmărirea obiectelor, controlul mișcării și vizualizarea conținutului; software de realitate mixtă pentru operarea căștilor de realitate mixtă; software de realitate mixtă pentru ca utilizatorii să experimenteze vizualizarea, manipularea și imersiunea în realitatea mixtă; aplicație software mobilă pentru crearea programelor personalizate de antrenament fitness; senzori de urmărire a mișcării pentru tehnologia realității augmentate; senzori de urmărire a mișcării pentru tehnologia realității mixte; senzori de urmărire a mișcării pentru tehnologia realității virtuale; dispozitive electronice multifuncționale pentru afișarea, măsurarea și încărcarea pe Internet a informațiilor, inclusiv ora, data, ritmurile corporale și cardiace, poziționarea globală, direcția, distanța, altitudinea, viteza, pașii parcurși, calorile arse, informațiile de navigație, informațiile meteorologice, temperatura, viteza vântului și scăderea ritmului corporal și cardiac, altitudinea și viteza; dispozitive electronice multifuncționale pentru afișarea, măsurarea și încărcarea pe Internet a informațiilor, inclusiv ora, data, ritmul cardiac, poziționarea globală, direcția, distanța, altitudinea, viteza, pașii parcurși, calorile arse, informații de navigație, modificări ale ritmului cardiac, nivelul de activitate, orele dormite, calitatea somnului și alarma de trezire silențioasă; optică de afișare aproape de ochi, și anume ecrane de afișare video pentru montarea în apropierea ochilor unui utilizator și lentile pentru afișarea de imagini către un utilizator; sisteme de afișare aproape de ochi compuse din senzori GPS, acceleroetre, magnetometre, busole direcționale, senzori de temperatură ambientală și senzori electronici de orientare a vârfului și înclinării; sisteme de afișare aproape de ochi, care cuprind hardware de calculatoare, interfețe electronice de afișare și software pentru generarea și afișarea conținutului de realitate virtuală și de realitate mixtă; sisteme de afișare aproape de ochi, care cuprind hardware de calculatoare, interfețe electronice de afișare și software special adaptat pentru ochelari de protecție; sisteme de afișare aproape de ochi,

care cuprind ochelari și software pentru generarea și afișarea de conținut de realitate standard, realitate augmentată și realitate mixtă; afișaje în apropierea ochilor; aparate de comunicare în rețea, și anume dispozitive electronice digitale mobile și portabile pentru trimiterea și primirea textelor, datelor, fișierelor audio, imaginilor și video în rețele; dispozitive pentru măsurarea pașilor; periferice pentru dispozitive mobile, și anume pedometre și altimetre; software de asistent personal; asistente personale digitale (PDA); dispozitive electronice personale utilizate pentru a urmări obiectivele și statisticile de fitness; dispozitive personale de urmărire de fitness; dispozitive personale de afișare video de tipul afișajelor portabile pentru vizualizarea conținutului digital, inclusiv a conținutului de realitate virtuală, realitate augmentată și realitate mixtă; ecrane video personale; dispozitive electronice digitale portabile, de mână și personale pentru înregistrarea, organizarea, transmiterea, manipularea, revizuirea și primirea textelor, datelor și fișierelor digitale; aparate de control de la distanță pentru hardware de calculatoare portabil și pentru ceasuri inteligente; senzori de uz științific pentru a fi purtați de un om pentru a colecta date biometrice umane, dispozitive electronice digitale mobile și portabile pentru înregistrarea, organizarea, transmiterea, manipularea și revizuirea fișierelor textelor, datelor, audio, imaginilor și video; ochelari inteligenți; ochelari inteligenți cu capacitate audio cu fir și fără fir; benzi pentru ceasuri inteligente; curele pentru ceasuri inteligente; ceasuri inteligente; software de asistență socială; software și firmware pentru controlul, configurarea și gestionarea controlerelor; software și firmware pentru afișarea jocurilor video și a mediilor electronice pe dispozitive cu ecran de afișare furnizate ca actualizări pentru/sau în combinație cu dispozitive cu ecran de afișare montat pe cap; software și firmware pentru programele sistemului de operare; software și firmware pentru drivere video și procesare video furnizate ca actualizări pentru sau în combinație cu dispozitive cu ecran de afișare montat pe cap; software și firmware care permite dispozitivelor electronice să partajeze date și să comunice între ele; programe de driver software pentru dispozitive electronice care permite hardware de calculatoare și dispozitivelor electronice să comunice între ele; software pentru ca agenții de publicitate să comunice și să interacționeze

cu comunitățile on-line; software pentru alerte, mesaje, e-mailuri și mementouri, precum și pentru înregistrarea, organizarea, transmiterea, manipularea, revizuirea și primirea textelor, datelor, fișierelor audio, imaginilor și fișierelor digitale și ecranelor de afișare; software pentru comunicarea prin rețele locale fără fir, tehnologii fără fir și alte protocoale de comunicare între sistemele de afișare aproape de ochi și dispozitive de rețea, și anume telefoane mobile, telefoane inteligente, calculatoare, tablete și alte sisteme informatice; software de conversie a limbajului natural în comenzi executabile de mașină; software pentru crearea și gestionarea profilurilor pentru media de socializare și a conturilor de utilizator; software pentru crearea, editarea, încărcarea, descărcarea, accesarea, vizualizarea, postarea, afișarea, marcarea, etichetarea, blogging-ul, streaming-ul, conectarea, indicarea unui sentiment, comentarea, încorporarea, transmiterea și partajarea sau furnizarea în alt mod de suporturi sau informații electronice prin intermediul rețelelor de calculatoare și comunicații; software pentru crearea, gestionarea și accesarea grupurilor în cadrul comunităților virtuale; software pentru crearea, gestionarea și interacțiunea cu o comunitate on-line; software pentru facilitarea și aranjarea finanțării și distribuirii strănerii de fonduri și donațiilor; software pentru generarea imaginilor pentru a fi afișate în sistemul de afișare aproape de ochi; software pentru integrarea datelor electronice cu mediile din lumea reală în scopuri de divertisment, educație, jocuri, comunicare și socializare on-line; software pentru modificarea și permiterea transmiterii de imagini, conținutului audio, audio-vizual, video și datelor; software pentru servicii de strângerea fondurilor caritabile on-line și servicii de donații financiare; software pentru comanda și/sau achiziționarea bunurilor și serviciilor; software pentru organizarea, căutarea și gestionarea evenimentelor; software pentru planificarea activităților cu alți utilizatori, formularea recomandărilor; software pentru prelucrarea imaginilor, graficii, conținutului audio, conținutului video și textului; software pentru înregistrarea, stocarea, transmiterea, recepționarea, afișarea și analiza datelor de la hardware de calculator portabil; software pentru telefoane inteligente și alte sisteme de calculatoare pentru a genera date, imagini și sunet pentru a fi afișate în sisteme de afișare în apropierea ochilor și pentru a transmite

astfel de date, imagini, sunet către sisteme de afișare în apropierea ochilor; software pentru telefoane inteligente și alte sisteme de calculatoare pentru a primi date de la sistemele de afișare aproape de ochi; software pentru cartografierea socială și a destinației; software pentru rețele sociale; software pentru difuzarea conținutului multimedia de divertisment; software pentru colectarea, gestionarea, editarea, organizarea, modificarea, transmiterea, partajarea și stocarea datelor și informațiilor; software pentru urmărirea mișcării, vizionarea, manipularea, vizualizarea și afișarea experiențelor de realitate augmentată, mixtă și virtuală; software destinat utilizării ca interfață de programare a aplicațiilor (API); software pentru utilizarea în crearea și proiectarea de software de realitate virtuală, realitate augmentată și realitate mixtă; software pentru furnizarea conținutului, datelor și informațiilor fără fir; software sub forma unei aplicații mobile; software care permite persoanelor, grupurilor, companiilor și brandurilor să creeze și să mențină o prezență on-line în scopuri de marketing; software, și anume o interfață interpretativă pentru facilitarea interacțiunii dintre oameni și mașini; aparate și instrumente de telecomunicații, și anume difuzoare și microfoane vândute ca elemente componente ale calculatoarelor, dispozitive electronice digitale mobile și portabile pentru trimiterea și primirea apelurilor telefonice, mesajelor text, poștei electronice și altor date digitale, precum și pentru utilizarea în furnizarea accesului la Internet; ochelari de realitate virtuală; căști de realitate virtuală; software de realitate virtuală; software de realitate virtuală pentru divertisment interactiv; software de realitate virtuală pentru navigarea într-un mediu de realitate virtuală; software de realitate virtuală pentru urmărirea obiectelor, controlul mișcării și vizualizarea conținutului; software de realitate virtuală pentru operarea căștilor de realitate virtuală; software de realitate virtuală care permit ca utilizatorii să experimenteze vizualizarea, manipularea și imersiunea în realitatea virtuală; software de realitate virtuală, augmentată și mixtă pentru utilizarea în calculatoare, console de jocuri video, console portabile de jocuri video, tablete, dispozitive mobile și telefoane mobile care oferă experiențe de realitate virtuală, augmentată și mixtă; ceasuri, brățări și benzi de mână care comunică date către asistenți digitali personali, telefoane inteligente și cal-

culatoare personale prin intermediul site-urilor Internet și al altor rețele de calculatoare și de comunicații electronice; sisteme impermeabile de afișare aproape de ochi, care cuprind hardware de calculatoare, interfețe electronice de afișare și software pentru generarea și afișarea conținutului de realitate virtuală și realitate mixtă; dispozitive portabile de urmărire a activității; dispozitive periferice pentru calculatoare; dispozitive de calcul portabile compuse în principal din software și ecrane de afișare pentru conectarea la calculatoare, tablete, dispozitive mobile și telefoane mobile care permit experiențe de realitate virtuală, realitate augmentată și realitate mixtă; dispozitive electronice digitale portabile compuse în principal din software pentru alerte, mesaje, e-mailuri și mementouri, precum și pentru înregistrarea, organizarea, transmiterea, manipularea, revizuirea și primirea textelor, datelor, fișierelor audio, imaginilor, fișierelor digitale și ecranelor de afișare; dispozitive electronice digitale portabile, și anume ochelari, ochelari de protecție și căști de protecție; dispozitive electronice de purtat, și anume ceasuri, brățări și benzi de mână care sunt compuse din software care comunică date către asistenți digitali personali, telefoane inteligente și calculatoare personale prin intermediul site-urilor de Internet și al altor rețele de calculatoare și de comunicații electronice; periferice portabile pentru calculatoare, tablete, dispozitive mobile și telefoane mobile, și anume afișaje configurabile montate pe cap; componente de calculator periferice fără fir; căști de realitate virtuală pentru jocuri video pentru conectarea la calculatoare, console de jocuri video, console portabile de jocuri video, tablete, dispozitive mobile și telefoane mobile care permit experiențe de realitate virtuală; unități de telecomandă interactive pentru jocuri video; căști audio și vizuale pentru utilizarea în jocurile video; căști de joc adaptate pentru a fi utilizate la jocurile video; telecomenzi interactive de mână pentru jocuri electronice;

- 28 - console de jocuri electronice și multimedia interactive; periferice portabile pentru jocuri video special adaptate pentru computere, console de jocuri video, console de jocuri video portabile, tablete, dispozitive mobile și telefoane mobile; controlere de joc pentru jocuri pe calculator; unități portabile pentru jocuri electronice, de calculator, interactive și video; dispozitive de jocuri de noroc, dispozitive mobile de jocuri de noroc, și anume apa-

- rate de jocuri cu sau fără ieșire video pentru a juca jocuri pe calculator și jocuri video; console de jocuri pe calculator pentru utilizare cu un ecran de afișare sau monitor extern; aparate pentru jocuri electronice, altele decât cele adaptate pentru a fi utilizate cu un ecran de afișare sau monitor extern; aparate pentru jocuri electronice adaptate utilizării cu ecran sau monitor extern; genți adaptate special pentru consolele de jocuri video de mână; joystick-uri pentru jocuri video; console de jocuri de calculator pentru jocuri recreative; pelicule din material plastic, cunoscute sub numele de skin, pentru acoperirea și protejarea aparatelor de joc electronice, și anume console de jocuri video și unități de jocuri video portabile; dispozitive de control pentru jocuri, de tipul tastaturilor pentru jocuri pe calculator; jocuri adaptate pentru utilizarea cu receptoare de televiziune; unități de joystick portabile pentru jocuri video; console de jocuri portabile; jocuri electronice portabile adaptate numai pentru utilizarea cu receptoare de televiziune; jocuri portabile cu afișaj cu cristale lichide; unități portabile pentru jocuri electronice pentru utilizare cu ecran sau monitor extern; aparate de jocuri video pentru acasă; mașini de jocuri cu afișaj cu cristale lichide; dispozitive de control acționate de jucător pentru aparate electronice de jocuri video; huse protectoare de transport adaptate special pentru jocuri video portabile; aparate de jocuri video autonome; suporturi pentru aparate electronice de joc, și anume console de jocuri video și unități portabile de jocuri video; unități de masă pentru jocuri electronice, altele decât în combinație cu un televizor sau un computer; controlere pentru console de jocuri; dispozitive de jocuri video tip arcadă; console de jocuri video; jocuri și jucării; articole de gimnastică și de sport necuprinse în alte clase; decorațiuni (ornamente) pentru pomul de Crăciun; aparate pentru culturism; aparate de antrenament corporal; echipamente de antrenament corporal; echipamente pentru sport și jocuri; mașini de exerciții fizice;
- 35 - publicitate; publicitate prin intermediul mediilor electronice; difuzarea de publicitate pentru terți prin intermediul unei rețele informatice globale; servicii de afaceri și de publicitate, și anume servicii de publicitate pentru urmărirea performanței publicitare, pentru gestionarea, distribuirea și difuzarea reclamelor, analizarea datelor publicitare, raportarea datelor publicitare și optimizarea perfor-

manței publicitare; servicii de publicitate, și anume servicii de gestionare, direcționare, implementare și optimizare a campaniilor publicitare; pregătirea și realizarea planurilor și conceptelor media și de publicitate; proiectarea materialelor publicitare pentru alții; servicii de publicitate, și anume planificarea și cumpărarea mediei pentru alții, servicii de evaluare și poziționare a brandului pentru alții și servicii de achiziție de publicitate pentru alții; difuzarea reclamelor, și anume plasarea reclamelor pe site-uri web pentru terți; publicitate, marketing și promovarea bunurilor și serviciilor altora prin furnizarea echipamentelor foto și video la evenimente speciale; organizarea expozițiilor și evenimentelor în domeniul dezvoltării de software și hardware în scopuri comerciale sau publicitare; servicii de publicitate, și anume furnizarea spațiilor publicitare clasificate prin intermediul Internetului și al altor rețele de comunicare; compilarea datelor în bazele de date informatice on-line și în bazele de date cu căutare on-line în domeniul anunțurilor de mică publicitate; promovarea bunurilor și serviciilor ale terților prin intermediul rețelelor de calculatoare și de comunicații; promovarea bunurilor și serviciilor altora prin intermediul difuzării de publicitate video pe Internet și alte rețele de comunicații; furnizarea evenimentelor promoționale prin streaming video live; servicii de marketing și promovare; servicii de consultanță în domeniul publicității și marketingului; servicii de asistență și consultanță în afaceri; consultanță de afaceri privind activitățile de marketing; servicii de consultanță privind strategia de brand; consultanță de afaceri în domeniul telecomunicațiilor; servicii de consultanță în managementul afacerilor care permite entităților comerciale, organizațiilor neguvernamentale și organizațiilor non-profit să dezvolte, organizeze și administreze programe pentru a oferi un acces mai mare la rețelele de comunicații globale; consultanță în materie de angajări și servicii de recrutare; promovarea vânzărilor pentru alții prin facilitarea serviciilor de carduri de cadou preplătite, și anume emiterea certificatelor de carduri de cadou care pot fi răscumpărate pentru bunuri sau servicii; servicii de publicitate pentru promovarea sensibilizării publicului cu privire la activități caritabile, filantropice, voluntariat, servicii publice, comunitare și activități umanitare; furnizarea programelor de concursuri și premii de stimulare în scopuri de marketing și publicitate

pentru a recunoaște, recompensa și încuraja persoanele și grupurile care se angajează în activități de autodepășire, autoîmplinire, caritabile, filantropice, voluntariat, servicii publice, comunitare și umanitare, precum și în activități umanitare și de împărtășire a produselor muncii creative; servicii de consultanță de afaceri pentru profesioniști și întreprinderi în domeniul dezvoltării de aplicații software mobile; organizarea, promovarea, aranjarea și desfășurarea evenimentelor speciale, expoziții și târguri în scopuri comerciale, promoționale sau publicitare; organizarea și desfășurarea evenimentelor, expozițiilor și conferințelor în scopuri comerciale în industria divertismentului interactiv, realității virtuale, produselor electronice de consum și a divertismentului cu jocuri video; servicii de magazin on-line de vânzare cu amănuntul care includ hardware și software de realitate virtuală și realitate augmentată; servicii de magazin on-line de vânzare cu amănuntul cu conținut de realitate virtuală și media digitală, și anume muzică preînregistrată, video, imagini, texte, lucrări audiovizuale și software de jocuri de realitate virtuală și augmentată; furnizarea pieței on-line pentru cumpărători și vânzători de bunuri și servicii; servicii de intermediere comercială sub forma facilitării schimbului, vânzării de servicii și produse ale unor terți prin intermediul rețelelor informatice și de comunicații; conectarea cumpărătorilor și vânzătorilor prin intermediul unui mediu de rețea on-line; servicii promoționale, și anume furnizarea de servicii de catalog electronic; furnizarea informațiilor despre anuarele telefonice prin intermediul rețelelor de comunicații globale; servicii de asistență în afaceri, și anume managementul relațiilor cu clienții; furnizarea informațiilor comerciale, și anume comentariile utilizatorilor referitoare la organizații comerciale, furnizori de servicii și alte resurse; cercetare de marketing, și anume cercetarea și analiza campaniilor publicitare și a preferințelor consumatorilor; studii de piață; furnizarea serviciilor de cercetare de piață și informare; managementul informațiilor de afaceri, și anume raportarea informațiilor de afaceri și analiza afacerilor în domeniile publicității și marketingului; administrarea afacerilor; managementul afacerilor, servicii de funcții administrative; compilarea directoarelor de afaceri on-line care prezintă afacerile, produsele și serviciile altora; promovarea interesului public și conștientizarea problemelor legate de

accesul la Internet pentru populația globală; servicii de asociere, și anume promovarea adoptării, acceptării și dezvoltării tehnologiilor informatice cu sursă deschisă; organizarea evenimentelor de afaceri în rețea în domeniul software cu sursă deschisă; promovarea standardelor industriale comune voluntare pentru dezvoltarea și execuția de software; efectuarea investigațiilor de afaceri în domeniul mediilor de socializare; servicii de evaluare a impactului publicității asupra publicului; furnizarea informațiilor de afaceri în domeniul mediilor sociale; servicii de publicitate, marketing și promovare; servicii în domeniul afacerilor și al publicității; prestarea serviciilor de piață inteligentă; servicii de vânzare și schimb on-line de bunuri virtuale cu alți utilizatori, prin intermediul unui site web; organizarea și desfășurarea evenimentelor speciale în scopuri de afaceri; furnizarea mementourilor și notificărilor electronice (lucrări de birou); servicii de difuzare a publicității și informațiilor, și anume furnizarea spațiilor publicitare clasificate prin intermediul Internetului și al rețelelor de comunicații; servicii de publicitate, și anume direcționarea și optimizarea publicității on-line; organizarea și desfășurarea evenimentelor speciale în scopuri comerciale, promoționale sau publicitare; servicii de asociere care promovează interesele profesioniștilor și întreprinderilor din domeniul dezvoltării de aplicații software mobile; consultanță de brand; servicii de afaceri și publicitate, și anume servicii de publicitate pentru urmărirea performanțelor publicitare, gestionarea, distribuirea și servirea publicității, analiza datelor publicitare, raportarea datelor publicitare și optimizarea performanțelor publicitare; servicii de afaceri și de publicitate, și anume planificarea media și cumpărarea media pentru alții; servicii de achiziții publice pentru alții, și anume achiziționarea bunurilor și serviciilor pentru alte întreprinderi; servicii de colaborări de afaceri în rețea; servicii caritabile, și anume promovarea conștientizării publice referitoare la activități caritabile, filantropice, voluntariat, servicii publice, comunitare și umanitare; servicii de consultanță în domeniul publicității și marketingului, și anume personalizarea eforturilor de publicitate și marketing ale altora; difuzarea de publicitate pentru terți prin intermediul Internetului și al rețelelor de comunicare; servicii de angajare și recrutare; facilitarea schimbului și vânzării de servicii și produse ale terților prin intermediul rețelelor

de calculatoare și de comunicații; servicii de marketing, publicitate și promovare, și anume furnizarea informațiilor cu privire la reduceri, cupoane, rabaturi, vouchere, linkuri către site-urile de vânzare cu amănuntul ale altora și oferte speciale pentru bunurile și serviciile altora; publicitatea on-line și promovarea bunurilor și serviciilor altora prin intermediul Internetului; servicii de magazin cu amănuntul on-line cu câști de realitate virtuală, realitate mixtă și realitate augmentată, jocuri, conținut și media digitală; servicii de vânzare cu amănuntul on-line cu privire la dispozitive electronice de fitness portabile, cântare personale, dispozitive portabile de urmărire a activității, îmbrăcăminte pentru fitness și sport, accesorii pentru bunurile sus-menționate; organizarea, promovarea și desfășurarea expozițiilor, târgurilor și evenimentelor în scopuri comerciale; promovarea bunurilor și serviciilor altora prin intermediul difuzării de publicitate video pe Internet și în rețelele de comunicare; promovarea bunurilor și serviciilor altora prin intermediul Internetului și al rețelelor de comunicare; furnizarea anuarelor de afaceri on-line care prezintă afacerile, produsele și serviciile altora; furnizarea facilităților on-line pentru transmisia video în direct a evenimentelor promoționale; furnizarea facilităților on-line pentru punerea în legătură a vânzătorilor cu cumpărătorii; servicii de vânzare cu amănuntul și on-line pentru software, dispozitive electronice și încălțăminte care încorporează senzori care permite consumatorilor să se angajeze în competiții atletice virtuale, cursuri de fitness individuale și de grup; servicii de vânzare cu amănuntul și de magazin on-line care permite consumatorilor să se angajeze în antrenamente de fitness, competiții atletice virtuale și cursuri de fitness individuale și de grup; servicii prestate de magazine de vânzare cu amănuntul în legătură cu dispozitive electronice de fitness, cântare personale, dispozitive de urmărire a activității, îmbrăcăminte pentru fitness și sport, accesorii pentru produsele sus-menționate; organizarea, promovarea și desfășurarea expozițiilor, târgurilor și evenimentelor în scopuri comerciale;

- 36 - servicii de procesare a tranzacțiilor financiare, și anume furnizarea tranzacțiilor electronice și opțiunilor de plată securizate; prelucrarea electronică a datelor de plată a facturilor pentru utilizatorii de Internet și rețele de comunicații; servicii de procesare a tranzacțiilor de plată; transfer electronic de fon-

duri; servicii de procesare electronică a tranzacțiilor cu carduri de credit, carduri de debit și carduri cadou; furnizarea serviciilor de plată electronică mobilă pentru alții; servicii financiare; servicii de procesare a plăților; servicii de tranzacționare financiară; facilitarea și organizarea strângerilor de fonduri și distribuirea donațiilor pentru strângerea de fonduri; servicii caritabile, și anume coordonarea obținerii și distribuirii de donații în bani de la persoane fizice și juridice către terțe părți; furnizarea serviciilor de plată a facturilor prin intermediul aplicațiilor electronice mobile; servicii financiare, și anume furnizarea unei monede virtuale pentru utilizarea de către membrii unei comunități on-line în legătură cu jocuri video, conținut live streaming și conținut video la cerere prin intermediul Internetului și al rețelelor de comunicații; schimburi financiare; servicii de plată electronică mobilă pentru alții; schimb valutar virtual; transfer electronic de monede virtuale; afaceri financiare, și anume management financiar, planificarea financiară, previziuni financiare, gestionarea portofoliilor financiare, analiză și consultanță financiară; informații financiare furnizate prin mijloace electronice; curtaj; servicii de dealer; servicii de tranzacționare valutară; servicii de monedă digitală; servicii de criptomonedă; servicii valutare virtuale; servicii de portofel și stocare a monedei digitale; servicii de portofel electronic; servicii de plăți electronice; servicii financiare referitoare la serviciile de portofel electronic; servicii de plată a facturilor furnizate prin intermediul unui portofel electronic; servicii bancare electronice prin intermediul unei rețele informatice globale; tranzacții cu valută; servicii de plată electronică care implică prelucrarea electronică și transmiterea ulterioară a datelor de plată a facturilor; servicii în legătură cu moneda digitală, moneda virtuală, criptomoneda, activul digital și blockchain, activul digitalizat, jetonul digital, jetonul criptografic și servicii de tranzacționare cu jeton de utilitate; servicii de procesare a monedelor digitale, monedelor virtuale, criptomonedelor, activelor digitale și blockchain, activelor digitalizate, jetoanelor digitale, jetoanelor criptografice și jetoanelor de utilitate; facilitarea transferurilor de echivalente de numerar electronice; servicii de raportare de știri în domeniul știrilor financiare; servicii financiare, și anume furnizarea serviciilor de monedă virtuală pentru utilizarea de către membrii unei comunități on-line

prin intermediul unei rețele globale de calculatoare; emiterea bonurilor valorice; gestionarea monedei digitale, monedei virtuale, criptomonedelor, activelor digitale și blockchain, activelor digitalizate, jetoanelor digitale, jetoanelor criptografice și jetoanelor de utilitate; servicii financiare, și anume furnizarea unei burse financiare pentru tranzacționarea monedei digitale, monedei virtuale, criptomonedei, activelor digitale și blockchain, activelor digitalizate, jetoanelor digitale, jetoanelor criptografice și jetoanelor de utilitate; servicii de tranzacționare a criptomonedelor; servicii de schimb de criptomonede; procesarea plăților în criptomonede; servicii de plată electronică; procesarea plăților electronice prin intermediul serviciilor de portofel electronic; servicii de gestionare a valutei; servicii de transfer de valută; servicii financiare, și anume furnizarea transferului electronic de monede digitale, monede virtuale, criptomonede, active digitale, blockchain, active digitalizate, jetoane digitale, jetoane criptografice și jetoane de utilitate; consultanță financiară în domeniul monedei digitale, monedei virtuale, criptomonedelor, activelor digitale și blockchain, activelor digitalizate, jetoanelor digitale, jetoanelor criptografice și jetoanelor de utilitate; asigurarea procesării și urmăririi electronice a transferurilor electronice de fonduri; comerț și schimb valutar; gestiunea investițiilor; servicii de custodie pentru instituții și fonduri financiare; listarea și tranzacționarea de swap-uri și instrumente derivate pe monedă digitală, monedă virtuală, criptomonedă, active digitale și blockchain, active digitalizate, jetoane digitale, jetoane criptografice și jetoane de utilitate; servicii de consiliere pentru schimb valutar; compensarea și reconcilierea tranzacțiilor financiare; servicii de informații financiare; servicii de tranzacționare financiară electronică; tranzacționarea financiară electronică, și anume tranzacționarea în domeniul activelor digitalizate; furnizarea informațiilor financiare la cerere și în timp real despre moneda digitală, moneda virtuală, criptomoneda, activele digitale și blockchain, activele digitalizate, jetoanele digitale, jetoanele criptografice și jetoanele de utilitate; furnizarea informațiilor în domeniul investițiilor și al finanțelor prin intermediul rețelelor de calculatoare și al rețelei globale de comunicații; tranzacționarea electronică a instrumentelor financiare; servicii de plată prin comerț electronic; prelucrarea și transmiterea electronică a datelor

de plată a facturilor pentru utilizatorii de Internet și rețele de comunicații; servicii de procesare a tranzacțiilor financiare, și anume furnizarea tranzacțiilor comerciale și opțiuni de plată securitate, servicii de tranzacții financiare, și anume furnizarea unei monede virtuale pentru utilizarea de către membrii unei comunități on-line prin intermediul Internetului și al rețelelor de comunicații; servicii pentru comercianți, și anume servicii de procesare a tranzacțiilor de plată; servicii de procesare a plăților, și anume furnizarea serviciilor de procesare a tranzacțiilor în monedă virtuală pentru alții; servicii de carduri cadou preplătite, și anume emiterea certificatelor de carduri cadou care pot fi răscumpărate pentru bunuri sau servicii; servicii de tranzacționare on-line;

- 38 - servicii de telecomunicații; servicii de telecomunicații, și anume transmiterea electronică de suporturi electronice, date, mesaje, grafice, imagini, fotografii, videoclipuri, conținut audio-vizual și fișiere; servicii de telecomunicații, și anume servicii de transmisie și recepție de date prin intermediul rețelelor de telecomunicații; servicii de telecomunicații, servicii informatice de rețele peer-to-peer, și anume transmiterea electronică de imagini, conținutului audio-vizual și video, fotografiilor, videoclipurilor, datelor, textelor, mesajelor, reclamelor, comunicări publicitare media și informații; servicii de partajare a fotografiilor, videoclipurilor și a datelor, și anume transmiterea electronică de fișiere foto digitale, videoclipuri și conținut audio-vizual între utilizatorii de Internet; servicii de telecomunicații, și anume schimb electronic de voce, date, audio, video, text și grafică accesibile prin intermediul Internetului și al altor rețele de comunicații; servicii de asigurare a accesului la baze de date informatice, electronice și on-line; servicii de asigurare a accesului la baze de date informatice în domeniul rețelelor de socializare, introducere socială și matrimoniale; furnizarea forumurilor on-line pentru comunicare pe teme de interes general; furnizarea camerelor de chat on-line, servicii de mesagerie instantanee și panouri de afișaj electronic; servicii de chatroom pentru rețele sociale; furnizarea de link-uri de comunicații on-line care transferă dispozitivele mobile și utilizatorii de Internet către alte pagini web; facilitarea accesului la site-urile web ale terților sau la alte conținuturi electronice ale terților prin intermediul unei autentificări universale; servicii de difu-

zare audio, text și video prin Internet sau alte rețele de comunicații; servicii de comunicare prin protocolul de telefonie prin Internet (VOIP); servicii de comunicații prin telefonie; servicii de comunicații prin telefonie mobilă; servicii de videoconferință; furnizarea instalațiilor și echipamentelor pentru videoconferințe; servicii de teleconferință audio și vizuală; transmiterea în flux continuu și în direct de conținut video, audiovizual și audiovizual interactiv prin Internet; furnizarea unui forum comunitar on-line pentru ca utilizatorii să împărtășească și să transmită informații, audio, video, știri în timp real, conținut de divertisment sau informații, să formeze comunități virtuale și să se angajeze în rețele de socializare; servicii de telecomunicații, și anume transmiterea electronică de conținut și date de realitate virtuală; servicii informatice, și anume furnizarea serviciilor de asistență tehnică privind utilizarea echipamentelor de comunicații; servicii de mesagerie web; servicii de mesagerie electronică instantanee; transmiterea și livrarea electronică criptată a datelor recuperate; furnizarea accesului la rețelele de telecomunicații și la Internet; asigurarea conectivității la Internet; furnizarea informațiilor despre telecomunicații; consultanță în domeniul serviciilor de telecomunicații, și anume transmiterea vocii, datelor și documentelor prin intermediul rețelilor de telecomunicații; servicii de furnizare pe Internet; servicii de difuzare pe pagini web; servicii de telecomunicații, și anume furnizarea accesului la Internet prin intermediul rețelilor în bandă largă; transmiterea în flux continuu și în direct a conținutului audio, vizual și audio-vizual al jocurilor de noroc prin intermediul unei rețele informatice globale; furnizarea accesului la baze de date electronice și on-line interactive cu conținut definit de utilizator, conținut de la terți, fotografii, materiale video, audio, vizuale și audio-vizuale în domeniul de interes general; servicii de partajare de fotografii și video; servicii de difuzare audio, text și video prin Internet și alte rețele de comunicații; schimb electronic de voce, date, audio, video, text și grafică prin intermediul Internetului și al rețelilor de telecomunicații; servicii de partajare a fotografiilor și a datelor de tip peer-to-peer, și anume transmiterea electronică a fișierelor foto digitale, conținutului grafic și audio între utilizatorii de Internet; servicii de partajare foto și video, și anume transmiterea electronică de fișiere foto digitale, videoclipuri și

conținut audio-vizual între utilizatorii de Internet; punerea la dispoziția utilizatorilor înregistrați a unui forum, camerelor de chat și panourilor de afișaj electronic pentru transmiterea mesajelor și schimbului de informații cu privire la sănătate și fitness, activități sportive și rețele sociale prin intermediul unui site web on-line și al altor rețele de calculatoare și de comunicații electronice; furnizarea unui site web cu informații privind sportul, antrenamentul de fitness și dezvoltarea abilităților atletice; furnizarea unui forum on-line pentru utilizatorii înregistrați pentru schimbul de informații privind activitățile personale, fitness și rețelele sociale; furnizarea unui forum on-line pentru utilizatorii înregistrați pentru schimb de informații cu privire la fitness, activități sportive, obiective de fitness, antrenamente și antrenamente de fitness și unor rețele de socializare prin intermediul unui site web on-line și al altor rețele de calculatoare și rețele de comunicații electronice; furnizarea unui forum on-line, a unor camere de chat și a unor panouri de afișaj electronic pentru utilizatorii înregistrați pentru transmiterea mesajelor și schimbului de informații cu privire la nutriție, activităților personale, sănătate și fitness, anunțurilor și rețelilor sociale; furnizarea panourilor electronice pentru transmiterea mesajelor între utilizatori în domeniul de interes general; furnizarea legăturilor de comunicații on-line care transferă utilizatorii de dispozitive mobile și de Internet către alte locații on-line locale și globale; furnizarea forumurilor on-line pentru comunicare, și anume transmisia pe teme de interes general; furnizarea serviciilor de asistență tehnică privind utilizarea echipamentelor de comunicații; difuzarea materialelor audio și video legate de activitățile sportive pe Internet și pe alte rețele de calculatoare și comunicații electronice; servicii de telecomunicații; servicii de telecomunicații, și anume transmisie electronică de date, mesaje, grafice, fotografii, imagini, conținut audio, video, audio-vizual și informații; servicii de telecomunicații, și anume transmisie electronică de conținut și date virtuale, mixte și augmentate; servicii de videoconferințe; servicii de telefonie IP; furnizarea bazelor de date computerizate, electronice și on-line în domeniul divertismentului; asigurarea accesului la baze de date computerizate și la baze de date cu căutare on-line în domeniul rețelilor de socializare, al introducerii sociale și matrimonial;

41 - servicii de divertisment; servicii de publicare

electronică; publicarea materialelor educaționale, și anume publicarea cărților, revistelor, buletinelor informative și publicațiilor electronice; publicarea jurnalelor on-line nedescărcabile, și anume webloguri (bloguri) cu conținut definit de utilizator, bloguri cu conținut publicitar, marketing, afaceri și bloguri despre realitatea virtuală și realitatea augmentată; furnizarea pentru dezvoltatorii de software de resurse on-line de publicații electronice, nedescărcabile; servicii de divertisment și educaționale, și anume furnizarea publicațiilor on-line nedescărcabile despre tehnologia realității virtuale prin intermediul unui site web; servicii de divertisment și educaționale, și anume furnizarea publicațiilor on-line nedescărcabile despre tehnologia realității augmentate prin intermediul unui site web; servicii de divertisment, și anume furnizarea jocurilor interactive și jocurilor pentru unul sau mai mulți jucători jucate prin intermediul Internetului sau al rețelelor de comunicații; servicii de divertisment, și anume furnizarea jocurilor video on-line, jocurilor pe calculator, jocurilor electronice și jocurilor interactive; furnizarea unui joc pe calculator pentru utilizarea în întreaga rețea de către utilizatorii rețelei; furnizarea programelor de joc on-line, nedescărcabile; servicii de jocuri de realitate virtuală furnizate prin intermediul Internetului și al altor rețele de comunicații; servicii de jocuri de realitate augmentată furnizate prin intermediul Internetului și al altor rețele de comunicații; servicii de divertisment, și anume furnizarea jocurilor de realitate virtuală, divertisment interactiv, conținut și experiențe de realitate virtuală; servicii de divertisment, și anume furnizarea jocurilor de realitate virtuală, divertismentului interactiv, conținutului și experienței de realitate augmentată; servicii de divertisment, și anume furnizarea jocurilor de realitate mixtă, divertismentului interactiv, conținutului și experienței de realitate mixtă; servicii de divertisment, și anume furnizarea mediei de realitate virtuală on-line; servicii de divertisment, și anume furnizarea mediei on-line de realitate augmentată; producție video de realitate augmentată în scopuri de divertisment; producție video de realitate virtuală în scopuri de divertisment; servicii de producție și publicare a divertismentului multimedia; servicii de divertisment sub formă de servicii de producție și post-producție de conținut multimedia de divertisment; furnizarea informațiilor despre jocurile pe calculator și jocurile video

on-line prin intermediul Internetului și al altor rețele de comunicații; organizarea și desfășurarea conferințelor educative; organizarea expozițiilor, evenimentelor și conferințelor în domeniul culturii, divertismentului, educației și rețelelor sociale în scopuri non-profit și necomerciale; organizarea și desfășurarea concursurilor și evenimentelor de divertisment pentru jucătorii de jocuri video, de calculator, electronice sau multimedia interactive; servicii de divertisment, și anume organizarea și desfășurarea concursurilor pentru încurajarea utilizării și dezvoltării divertismentului interactiv, realității virtuale, realității augmentate, produselor electronice de consum și software și hardware de divertisment pentru jocuri video; organizarea expozițiilor în domeniul divertismentului interactiv, realității virtuale, electronice de larg consum, industriei de divertisment și industriei jocurilor video în scopuri culturale sau educaționale; oferirea și desfășurarea concursurilor menite să recunoască, recompenseze, încurajeze persoanele și grupurile care se angajează în activități de autodepășire, autoîmplinire, caritabile, filantropice, voluntariat, servicii publice, comunitare și umanitare, precum și în schimbul de produse de muncă creative; organizarea expozițiilor, conferințelor și evenimentelor în domeniul dezvoltării de software în scopuri educaționale; oferirea și desfășurarea concursurilor în scopuri educaționale și de divertisment pentru dezvoltatorii de software; servicii educaționale, și anume organizarea și desfășurarea conferințelor și seminarelor în domeniul inteligenței artificiale și al Internetului lucrurilor; servicii educaționale, și anume organizarea și desfășurarea conferințelor, cursurilor, seminarelor și cursurilor de formare on-line în domeniile publicității, marketingului, rețelelor sociale, Internetului și mediilor de socializare, precum și distribuirea materialelor de curs în legătură cu acestea; servicii de formare în domeniul designului, publicității și tehnologiilor de comunicare; formare în domeniul planificării strategice a mijloacelor de comunicare în legătură cu publicitatea, marketingul și afacerile; informații în materie de divertisment; furnizarea informațiilor de divertisment, inclusiv texte, documente electronice, baze de date, grafice, imagini fotografice și informații audio-vizuale, prin intermediul Internetului și al altor rețele de comunicații; furnizarea informațiilor în scopuri educaționale și de divertisment în domeniul divertismentului, în-

vățământului secundar și universitar, precum și grupurilor de interes social și comunitar; închirierea chioșcurilor de fotografie și video-grafie pentru capturarea, încărcarea, editarea și partajarea fotografiilor și videoclipurilor; educație; instruire; activități sportive și culturale; servicii de divertisment, și anume furnizarea videoclipurilor on-line cu jocuri jucate de alții; servicii de jocuri sub formă de furnizare a unui site web pentru ca consumatorii să transmită altora jocuri; organizarea și desfășurarea conferințelor educaționale în domeniul dezvoltării de software; seminare educaționale, cursuri, sesiuni ale vorbitorilor, conferințe și cursuri de formare în domeniul software cu sursă deschisă și dezvoltării de software; servicii de divertisment, și anume comedii, drame, documentare, seriale documentare, seriale de animație, seriale de mister, seriale web și seriale de televiziune furnizate pe Internet; jurnale on-line, și anume bloguri care prezintă comedii, drame, documentare, seriale documentare, seriale de animație, seriale de mister și conținut de realitate și divertisment; furnizarea clipurilor video on-line nedescărcabile, videoclipurilor, vlogurilor, imaginilor, ilustrațiilor, articolelor și rezumatelor de articole din domeniul comediei, dramaturgiei, documentarelor, serialelor documentare, serialelor de animație, serialelor de mister și divertismentului realist; furnizarea videoclipurilor on-line nedescărcabile în domeniul comediei, dramei, documentarelor, serialelor documentare, serialelor de animație, serialelor de mister și divertismentului realist; servicii educaționale, și anume furnizarea publicațiilor on-line în domeniul conținutului mediilor de socializare; furnizarea informațiilor referitoare la conținutul mediilor de socializare; publicarea electronică on-line privind conținutul mediilor de socializare; publicarea materialelor educaționale, și anume publicarea articolelor, manualelor, revistelor și blogurilor în domeniile dezvoltării de software, inteligenței artificiale, învățării automate și construirii de interfețe utilizator; organizarea și desfășurarea de workshopuri; informații în materie de recreere; producție video de realitate augmentată; desfășurarea și oferirea accesului la antrenamente, instrucțiuni și sesiuni de fitness în direct; coordonarea antrenamentelor de fitness; servicii educaționale; servicii educaționale, și anume organizarea seminarelor, conferințelor și atelierelor de lucru în domeniul sănătății și bunăstării; servicii educaționale, și anume

organizarea și desfășurarea conferințelor și seminarelor în domeniile realității virtuale, realității augmentate, inteligenței artificiale și Internetului lucrurilor; servicii de divertisment și educaționale, și anume furnizarea filmelor, emisiunilor de televiziune, emisiunilor web, lucrărilor audiovizuale și multimedia, nedescărcabile, precum și informații, recenzii și recomandări cu privire la filme, emisiuni de televiziune, emisiuni web, emisiuni audiovizuale și lucrări multimedia; servicii de divertisment, și anume organizarea și desfășurarea concursurilor pentru încurajarea utilizării și dezvoltării de divertisment interactiv, realitate virtuală, realitate augmentată, realitate mixtă, electronice de consum și software și hardware de divertisment pentru jocuri video; servicii de divertisment, și anume programe de concursuri și premii de stimulare concepute pentru a recompensa participanții la program care fac exerciții fizice, participă la activități sportive, se angajează în activități de promovare a sănătății, obțin realizări în exerciții fizice și activități sportive și își ating obiectivele personale în ceea ce privește exercițiile fizice, activitățile sportive și condiția fizică; servicii de divertisment, și anume concursuri și programe de stimulare a premiilor concepute pentru a recompensa participanții la program care fac exerciții fizice, fac alegeri alimentare sănătoase și se angajează în alte activități de promovare a sănătății; servicii de divertisment, și anume programe de premii de stimulare concepute pentru a recompensa participanții la program care fac exerciții fizice; servicii de divertisment, și anume furnizarea prin intermediul bazelor de date electronice și on-line interactive a unor informații cu privire la conținut definit de utilizator, conținut de la terți, fotografii, materiale video, audio, vizuale și audio-vizuale în domeniul de interes general; servicii de divertisment, și anume furnizarea informațiilor privind forumuri on-line pentru diseminarea de conținut, date și informații în scopuri de divertisment și de participare la rețele sociale și de afaceri; servicii de divertisment, și anume furnizarea facilităților on-line pentru transmiterea în flux a conținutului de divertisment și în flux video în direct al evenimentelor de divertisment; servicii de divertisment, și anume furnizarea mediei de realitate mixtă on-line; producție video de realitate mixtă; servicii de producție multimedia; jurnale on-line, și anume bloguri cu comentarii, sfaturi și informații în domeniul sănătății, bunăstării,

somnului, fitnessului și nutriției; furnizarea publicațiilor web, și anume bloguri; furnizarea publicațiilor web, și anume webloguri (bloguri) cu conținut definit de utilizator; organizarea concursurilor și programelor de stimulare și premiere pentru dezvoltatorii de software; organizarea expozițiilor și evenimentelor în scopuri culturale, educaționale sau de divertisment; organizarea expozițiilor și evenimentelor în domeniul divertismentului interactiv, realității virtuale, realității mixte și realității augmentate, industriei electronice de consum și divertismentului cu jocuri video în scopuri culturale sau educaționale; organizarea expozițiilor și evenimentelor în domeniul dezvoltării de software în scop educațional; organizarea expozițiilor în domeniul divertismentului interactiv, realității virtuale, realității augmentate, realității mixte, industriei electronice de consum și industriei de divertisment a jocurilor video în scopuri culturale sau educaționale; organizarea expozițiilor și conferințelor live în domeniile culturii, divertismentului, rețelelor de socializare în scopuri non-profit și necomerciale; servicii de antrenament personal în domeniul sportului, exercițiilor fizice, sănătății și fitnessului; sesiuni de atletism și de fitness preînregistrate; furnizarea unei evaluări de fitness, a unui scor de fitness și a unui program de antrenament personalizat bazat pe evaluarea și scorul respectiv; furnizarea prin intermediul unui site web a unor informații privind antrenamente, instrucțiuni și sesiuni de fitness; furnizarea prin intermediul unui site web a unor instrucțiuni și sesiuni de fitness; furnizarea prin intermediul unui site web a unor informații privind antrenamentul de fitness și dezvoltarea abilităților atletice; furnizarea prin intermediul unui site web a unor informații privind pregătirea de fitness, antrenamentul de fitness, obiectivele de fitness și dezvoltarea abilităților atletice; furnizarea prin intermediul unui site web a unor informații privind sportul, dezvoltarea abilităților atletice și antrenamentul de fitness; furnizarea prin intermediul unui site web a unor informații privind sesiuni preînregistrate de atletism și fitness; furnizarea informațiilor de divertisment din indexuri și baze de date, inclusiv de texte, documente electronice, baze de informații, grafice, imagini fotografice și informații audiovizuale, prin intermediul Internetului și al rețelelor de comunicare; furnizarea antrenamentelor de grup în domeniul sportului, exercițiilor fizice, sănătății și fitnessului; furni-

zarea informațiilor privind sportul, dezvoltarea abilităților atletice și antrenamentul de fitness prin intermediul unui site web on-line, al altor rețele de calculatoare și rețele de comunicații electronice și prin intermediul programelor de calculator pentru console de jocuri, calculatoare personale, dispozitive digitale personale și telefoane inteligente; furnizarea exercițiilor atletice preînregistrate, antrenamente, sesiuni și provocări de fitness prin intermediul unui site web on-line, al altor rețele de calculatoare, comunicații electronice și prin intermediul unui software pentru console de jocuri, calculatoare personale, dispozitive digitale personale și telefoane inteligente; servicii de editare, și anume editarea publicațiilor electronice pentru alții; producție video de realitate virtuală; organizarea și desfășurarea conferințelor de afaceri; organizarea și desfășurarea conferințelor de afaceri în domeniul dezvoltării și utilizării limbajelor de programare;

- 42 - proiectarea și dezvoltarea de hardware și software de calculatoare; furnizarea de software on-line, nedescărcabil; furnizarea utilizării temporare de software nedescărcabil care permite dezvoltarea, evaluarea, testarea și întreținerea aplicațiilor software mobile pentru dispozitive portabile de comunicare electronică, și anume telefoane mobile, telefoane inteligente, calculatoare portabile și tablete de calculator; servicii de proiectare, inginerie, cercetare, dezvoltare și testare în domeniul dezvoltării de software pentru aplicații mobile în legătură cu utilizarea și funcționalitatea hyperlink-urilor; consultanță tehnică în domeniul dezvoltării de software pentru aplicații mobile în ceea ce privește utilizarea și funcționalitatea hyperlink-urilor; furnizarea utilizării temporare a unui software nedescărcabil care oferă utilizatorilor posibilitatea de a se implica în rețelele de socializare și de a gestiona conținutul rețelelor de socializare; servicii informatice, și anume crearea unei comunități on-line pentru ca utilizatorii înregistrați să se angajeze în rețele de socializare; furnizarea utilizării temporare a unui software nedescărcabil pentru crearea, gestionarea și accesarea grupurilor create și administrate de utilizatori în cadrul comunităților virtuale; furnizarea utilizării temporare a unui software nedescărcabil pentru crearea și gestionarea profilurilor mediilor de socializare și a conturilor de utilizator; furnizarea utilizării temporare a unui software nedescărcabil pentru rețele sociale,

crearea unei comunități virtuale și transmiterea materialelor audio, video, imagini, text, conținut și date; servicii informatice sub formă de profiluri electronice personalizate, personale și grup, sau pagini web care conțin informații definite sau specificate de utilizator, inclusiv audio, video, imagini, text, conținut și date; furnizarea utilizării temporare a unui software nedescărcabil care permite utilizatorilor să transfere date personale de identitate către și să partajeze date personale de identitate cu și între mai multe site-uri web; furnizarea serviciilor de aplicații (ASP) care oferă software pentru rețele de socializare, gestionarea conținutului rețelelor de socializare, crearea unei comunități virtuale și transmiterea imaginilor, conținutului audio-vizual și video, fotografiilor, videoclipurilor, datelor, textelor, mesajelor, reclamelor, anunțurilor, comunicărilor publicitare media și informațiilor; platformă ca serviciu (PAAS) care cuprinde platforme software pentru rețele de socializare, gestionarea conținutului rețelelor de socializare, crearea unei comunități virtuale și transmiterea imaginilor, conținutului audio-vizual și video, fotografiilor, videoclipurilor, datelor, textelor, mesajelor, reclamelor, comunicărilor publicitare media și informații; furnizarea serviciilor de aplicații informatice (ASP) care oferă software de interfață de programare a aplicațiilor (API) care facilitează serviciile on-line pentru rețelele de socializare și dezvoltarea de aplicații software; furnizarea utilizării temporare a unui software nedescărcabil pentru vizualizarea și interacțiunea cu un flux de suporturi electronice, și anume imagini, conținut audio-vizual și video, transmisie video în direct, comentarii, reclame, știri și linkuri de Internet; furnizarea utilizării temporare a unui software nedescărcabil pentru a găsi conținut și editori de conținut și pentru a se abona la conținut; furnizarea utilizării temporare a unui software nedescărcabil pentru organizarea imaginilor, videoclipurilor și conținutului audio-vizual utilizând etichete de metadata; furnizarea utilizării temporare de software nedescărcabil pentru crearea, editarea, încărcarea, descărcarea, accesarea, vizualizarea, postarea, afișarea, marcarea, etichetarea, crearea blogurilor, difuzarea în flux continuu, crearea legăturilor, adăugarea adnotărilor, indicarea sentimentelor cu privire la, comentarea, interacțiunea cu, încorporarea, transmiterea și partajarea sau furnizarea în alt mod de suporturi electronice, imagini, videoclipuri,

conținut audio, audio-vizual, date și informații prin intermediul Internetului și al rețelelor de comunicații; furnizarea serviciilor de aplicații informatice (ASP) care oferă software care permite sau facilitează crearea, editarea, încărcarea, descărcarea, accesarea, vizualizarea, postarea, afișarea, marcarea, etichetarea, crearea pe bloguri, difuzarea în flux continuu, crearea legăturilor, adăugarea adnotărilor, indicarea sentimentelor cu privire la, comentarea, interacțiunea cu, încorporarea, transmiterea și partajarea sau furnizarea în alt mod de suporturi electronice, imagini, clipuri video, conținut audio, audio-vizual, date și informații prin intermediul Internetului și al rețelelor de comunicații; furnizarea utilizării temporare a unui software nedescărcabil pentru trimiterea și primirea mesajelor electronice, alertelor, notificărilor și mementourilor; furnizarea de software de interfață de programare a aplicațiilor (API) pentru utilizarea în mesageria electronică și transmiterea mesajelor audio, videourilor, imaginilor, textelor, conținutului și datelor; furnizarea utilizării temporare de software nedescărcabil pentru mesagerie electronică; furnizarea utilizării temporare de software nedescărcabil pentru a facilita discuțiile interactive prin intermediul rețelelor de comunicare; furnizarea utilizării temporare a unui software nedescărcabil pentru organizarea evenimentelor, căutarea evenimentelor, programarea și gestionarea evenimentelor; furnizarea utilizării temporare de software nedescărcabil pentru modificarea fotografiilor, imaginilor și a conținutului audio, video și audio-video; furnizarea utilizării temporare a unor programe informatice nedescărcabile pentru a fi utilizate la realizarea și editarea fotografiilor și la înregistrarea și editarea videoclipurilor; furnizarea serviciilor de aplicații informatice (ASP) care oferă software care permite sau facilitează realizarea și editarea fotografiilor, înregistrarea și editarea videoclipurilor; furnizarea utilizării temporare a unui software nedescărcabil pentru streaming de conținut multimedia de divertisment; furnizarea utilizării temporare a unor programe informatice nedescărcabile care permit transmiterea imaginilor, conținutului audio, audio-vizual și video și datelor; servicii informatice, și anume furnizarea motoarelor de căutare pentru obținerea datelor prin intermediul Internetului și al rețelelor de comunicații; furnizarea motoarelor de căutare a mediilor de rețea online pentru a furniza informații din indexuri și

baze de date de informații care pot fi căutate, inclusiv texte, documente electronice, baze de informații, grafice, medii electronice, imagini și conținut audio-vizual, prin intermediul Internetului și al rețelelor de comunicații; furnizarea serviciilor de aplicații informatice (ASP), și anume găzduirea aplicațiilor software ale altora; furnizarea utilizării temporare a unui software nedescărcabil pentru oferirea știrilor sau informațiilor despre știri sau evenimente curente, pentru a se conecta la acestea sau pentru a le transmite în flux continuu; furnizarea utilizării temporare a unui software de comerț electronic, nedescărcabil, care permite utilizatorilor să efectueze tranzacții comerciale electronice prin intermediul Internetului și al rețelelor de comunicații; furnizarea serviciilor de aplicații informatice (ASP) care oferă software de interfață de programare a aplicațiilor (API) care permite utilizatorilor să efectueze tranzacțiile comerciale electronice prin intermediul Internetului și al rețelelor de comunicații; servicii de software ca serviciu (SAAS) care includ software pentru trimiterea și primirea mesajelor electronice, notificărilor și alertelor și pentru facilitarea tranzacțiilor comerciale electronice prin intermediul Internetului și al rețelelor de comunicații; furnizarea utilizării temporare de software nedescărcabil pentru proiectarea, gestionarea, măsurarea, analiza, diseminarea și servirea publicității altora; furnizarea serviciilor de aplicații informatice (ASP) care oferă software de interfață de programare a aplicațiilor (API) pentru crearea, gestionarea, urmărirea, raportarea și măsurarea publicității altora; furnizarea de software nedescărcabil care permite cumpărătorilor și vânzătorilor de publicitate on-line să cumpere și să vândă inventarul publicitar; furnizarea utilizării temporare de software nedescărcabil pentru crearea, partajarea, diseminarea și postarea de publicitate; furnizarea utilizării temporare a unui software nedescărcabil pentru crearea și menținerea unei prezențe on-line pentru persoane, grupuri, companii și branduri; furnizarea utilizării temporare a unui software nedescărcabil pentru ca agențiile de publicitate să comunice și să interacționeze cu comunitățile on-line; furnizarea unei utilizări temporare a unui software nedescărcabil pentru gestionarea conținutului, reclamelor on-line definite de utilizator și pentru crearea fluxurilor ale mediilor de socializare; proiectarea și dezvoltarea de software pentru jocuri pe calculator și de software pentru jocuri

video pentru a fi utilizate cu calculatoare, sisteme de programe de jocuri video și rețele de calculatoare; dezvoltarea de hardware pentru utilizarea în legătură cu jocurile electronice și multimedia interactive; furnizarea utilizării temporare a unui software nedescărcabil care oferă utilizatorilor posibilitatea de a încărca, modifica și partaja conținut de realitate virtuală, conținut de realitate augmentată, conținut de realitate mixtă, informații, experiențe și date; găzduirea conținutului de realitate virtuală și realitate augmentată pe Internet; furnizarea serviciilor de autentificare a utilizatorilor prin intermediul unei singure autentificări și al tehnologiei software pentru tranzacțiile de comerț electronic; furnizarea serviciilor de autentificare a utilizatorilor pentru transferuri electronice de fonduri, tranzacții cu carduri de credit, de debit și cecuri electronice, utilizând o singură autentificare și o tehnologie software; furnizarea unei interfețe de programare a aplicațiilor (API) care permite utilizatorilor să efectueze tranzacții comerciale electronice prin intermediul Internetului; furnizarea utilizării temporare a unui software nedescărcabil pentru procesarea plăților electronice; servicii de platformă ca serviciu (PAAS) care includ programe informatice care permite utilizatorilor să efectueze tranzacții comerciale și de comerț electronic; furnizarea accesului temporar la programe informatice nedescărcabile pentru furnizarea hărților electronice; furnizarea serviciilor de aplicații informatice (ASP) cu software pentru furnizarea hărților electronice; furnizarea utilizării temporare a unor programe informatice nedescărcabile pentru căutarea, determinarea și partajarea locațiilor; furnizarea utilizării temporare a unui software nedescărcabil pentru căutarea și identificarea punctelor de interes, evenimentelor, reperelor, oportunităților de angajare, divertismentului, evenimentelor culturale, cumpărăturilor, ofertelor locale și bazate pe locație; furnizarea utilizării temporare a unor programe informatice nedescărcabile pentru a face rezervări și programări; furnizarea serviciilor de aplicații informatice (ASP) care oferă software care permit sau facilitează efectuarea rezervărilor și programărilor; furnizarea utilizării temporare a unui software nedescărcabil care oferă utilizatorilor posibilitatea de a posta evaluări, recenzii, referințe și recomandări referitoare la întreprinderi, restaurante, furnizori de servicii, evenimente, servicii publice și agenții guvernamentale; asigu-

rarea utilizării temporare a unui software nedescărcabil pentru furnizarea unei piețe virtuale; furnizarea utilizării temporare a unor programe informatice nedescărcabile pentru a comanda și/sau achiziționa bunuri și servicii; furnizarea serviciilor de aplicații informatice (ASP) care oferă software care permit sau facilitează comanda și/sau achiziționarea bunurilor și serviciilor; furnizarea utilizării temporare a unui software nedescărcabil pentru căutarea și identificarea oportunităților de angajare; asigurarea utilizării temporare a unui software nedescărcabil pentru a identifica și a permite utilizatorilor să contacteze reprezentanți guvernamentali; furnizarea utilizării temporare a unui software nedescărcabil pentru a facilita interacțiunea și comunicarea între oameni și platformele AI (inteligentă artificială); furnizarea serviciilor de aplicații informatice (ASP) care oferă software care permite sau facilitează interacțiunea și comunicarea între oameni și platformele AI (inteligentă artificială); proiectarea efectelor de realitate augmentată și realitate virtuală utilizate pentru modificarea fotografiilor, imaginilor, videoclipurilor și a conținutului audio-vizual; furnizarea de software de asistent personal on-line, nedescărcabil; furnizarea de software de asistență socială, nedescărcabil; furnizarea utilizării temporare a unor programe informatice nedescărcabile pentru a fi utilizate în facilitarea apelurilor vocale prin protocolul Internet (VOIP), apelurilor telefonice, apelurilor video, mesajelor text, mesajelor electronice, mesajelor instantanee și serviciilor de rețele sociale on-line; furnizarea serviciilor de aplicații informatice (ASP) care includ software care permit sau facilitează apelurile vocale prin protocolul Internet (VOIP), apelurile telefonice, apelurile video, mesajele text, mesajele electronice, mesajele instantanee și serviciile de rețele sociale on-line; furnizarea unui site web cu informații în domeniul tehnologiei și al dezvoltării de software prin intermediul Internetului și al rețelelor de comunicații; proiectarea și dezvoltarea de hardware și software pentru realitatea virtuală, realitatea augmentată și realitatea mixtă; proiectarea și dezvoltarea de hardware și software pentru jocuri video; dezvoltare de software; dezvoltare de software multimedia interactiv; întreținerea și repararea programelor informatice; servicii informatice, și anume servicii de furnizor de găzduire în cloud; furnizarea utilizării temporare a unui software de cloud computing on-

line, nedescărcabil, pentru utilizarea în stocarea electronică a datelor; furnizarea de utilizare temporară a unui software de cloud computing on-line, nedescărcabil, pentru aplicații și medii de realitate virtuală și augmentată; servicii de partajare a fișierelor, și anume furnizarea utilizării temporare a unei tehnologii care permite utilizatorilor să încarce și descarce fișiere electronice; servicii de aplicații, și anume furnizarea, găzduirea, gestionarea, dezvoltarea și întreținerea aplicațiilor, software, site-uri web și baze de date în domeniul comunicațiilor fără fir, al accesului mobil la informații și al gestionării datelor la distanță pentru furnizarea fără fir de conținut către calculatoare portabile, laptopuri și dispozitive electronice mobile; servicii informatice, și anume furnizarea informațiilor privind gestionarea de la distanță a dispozitivelor prin intermediul rețelelor de calculatoare, rețelelor fără fir sau Internetului; servicii de criptare de date; transmiterea și livrarea electronică criptată a datelor recuperate; furnizarea utilizării temporare a programelor și aplicațiilor on-line, nedescărcabile, pentru gestionarea relațiilor cu clienții (CRM); furnizarea serviciilor de aplicații informatice (ASP) care oferă software pentru gestionarea relațiilor cu clienții (CRM); servicii informatice, în particular furnizarea serviciilor de aplicații care oferă software de interfață de programare a aplicațiilor (API) pentru gestionarea relațiilor cu clienții (CRM); furnizarea utilizării temporare a unui software nedescărcabil pentru facilitarea și organizarea strângerilor de fonduri și distribuirea donațiilor pentru strângerea fondurilor; furnizarea utilizării temporare a unui software nedescărcabil pentru servicii de strângere de fonduri caritabile și servicii de donații on-line; servicii științifice și tehnologice, precum și servicii de cercetare și creație, referitoare la acestea; servicii de analiză și cercetare industrială; proiectarea, dezvoltarea, instalarea și întreținerea de hardware și software pentru calculatoare; servicii de cercetare și consultanță în domeniul tehnologiei informației și telecomunicațiilor; proiectare de aparate și echipamente pentru telecomunicații; servicii de consultanță în domeniul proiectării, selecției, implementării și utilizării de sisteme informatice hardware și software pentru alții; furnizarea unei platforme software on-line cu o tehnologie care permite utilizatorilor on-line să facă plăți și să transfere fonduri; furnizarea unei platforme software on-line cu o teh-

nologie care permite utilizatorilor on-line să facă plăți și transferuri de fonduri pe mai multe site-uri web și aplicații mobile; servicii informatice, și anume furnizarea serviciilor de aplicații care oferă software de interfață de programare a aplicațiilor (API) care permite utilizatorilor să efectueze tranzacții de comerț electronic prin intermediul Internetului și al rețelelor de comunicații; servicii de software ca serviciu (SAAS) care includ software pentru facilitarea tranzacțiilor de comerț electronic prin intermediul Internetului și al rețelelor de comunicații; furnizarea serviciilor de aplicații care oferă o interfață de programare a aplicațiilor (API) care permite utilizatorilor să efectueze tranzacții de comerț electronic prin intermediul Internetului și rețelelor de comunicații; furnizarea utilizării temporare a unui software nedescărcabil pentru convertirea limbajului natural în comenzi executabile de către mașină; furnizarea analizelor și evaluărilor ale conținutului mediilor de socializare; dezvoltarea standardelor pentru conținutul rețelelor sociale al terților; desfășurarea procedurilor referitoare la standardele privind conținutul mediilor de socializare ale terților; servicii de analiză și evaluare a conținutului mediilor de socializare; servicii de publicații web, și anume servicii de publicare a unor decizii privind conținutul mediilor de socializare ale terților; furnizarea utilizării temporare a unui software nedescărcabil sub forma unui motor de interogare; furnizarea utilizării temporare a unui software nedescărcabil pentru a fi utilizat la efectuarea interogărilor asupra unor cantități mari de date; furnizarea utilizării temporare a unui software nedescărcabil sub forma unui motor de interogări care funcționează prin instrumente ce țin de inteligența afacerilor (BI); furnizarea utilizării temporare a unui software de inteligență artificială on-line, nedescărcabil, pentru facilitarea software de învățare automată; furnizarea serviciilor de aplicații informatice (ASP) care oferă software care permite sau facilitează software de învățare automată; furnizarea utilizării temporare a unui software on-line nedescărcabil pentru învățarea automată; furnizarea utilizării temporare de instrumente software on-line nedescărcabile pentru dezvoltarea de software; furnizarea unei utilizări temporare de software on-line nedescărcabil pentru crearea interfețelor ale utilizatorului; furnizarea serviciilor de aplicații informatice (ASP) care oferă software care permite sau facilitează construirea interfeței

cu utilizatorul; stocarea electronică a datelor; stocarea electronică a fotografiilor; servicii interactive de găzduire care permit utilizatorului să publice și distribuie on-line propriile conținuturi și imagini; furnizarea de software on-line nedescărcabil pentru gestionarea bazelor de date; servicii de rețele informatice; furnizarea utilizării temporare de software nedescărcabil pentru sondaje de opinie; furnizarea unui software care permite utilizatorilor să posteze întrebări cu opțiuni de răspuns; servicii de platformă ca serviciu (PAAS) cu tehnologie care permite întreprinderilor, organizațiilor și persoanelor fizice să își creeze și să își gestioneze prezențele on-line și să comunice utilizatorilor on-line informații și mesaje referitoare la activitățile, produsele și serviciile lor, precum și să se angajeze în afaceri și rețele de socializare; furnizarea utilizării temporare a unui software nedescărcabil care conține o tehnologie care permite utilizatorilor să își gestioneze conturile de rețea de afaceri; furnizarea utilizării temporare a unui software nedescărcabil pentru software de comandă și recunoaștere vocală, software de conversie a vorbirii în texte, aplicații software activate prin voce pentru gestionarea informațiilor personale; platformă ca serviciu (PAAS) care oferă platforme de software de calculatoare pentru software de asistent personal; platformă ca serviciu (PAAS) care oferă platforme software pentru automatizarea locuinței și software de integrare a dispozitivelor casnice; platformă ca serviciu (PAAS) care oferă platforme de programe informatice pentru programe de comunicații fără fir pentru transmisiuni vocale, audio, video și de date; software ca serviciu (SAAS) care oferă programe informatice pentru gestionarea informațiilor personale; furnizarea utilizării temporare a unui software nedescărcabil pentru accesarea, monitorizarea, urmărirea, căutarea, salvarea și schimbul de informații pe teme de interes general; software ca serviciu (SAAS) care oferă software de calculatoare pentru conectarea și controlul dispozitivelor electronice de tip Internetul lucrurilor (IOT); software ca serviciu (SAAS) care oferă software de calculatoare pe care alții îl pot utiliza pentru dezvoltarea de software pentru gestionarea, conectarea și operarea dispozitivelor electronice de tip Internetul lucrurilor (IOT); software ca serviciu (SAAS) care conține software de calculatoare pentru utilizare ca interfață de programare a aplicațiilor (API); proiectarea, dezvoltarea

țarea și întreținerea programelor informatice brevetate pentru terți în domeniul recunoașterii limbajului natural, vorbirii, limbajului și vocii, cu excepția post-producției de înregistrări, imagini și sunet; servicii de asistență tehnică și consultanță pentru dezvoltarea aplicațiilor; servicii de informare, consiliere și consultanță privind software de comandă și recunoaștere a vocii, software de conversie a vorbirii în text și aplicațiile software activate vocal, automatizarea locuinței și software pentru Internetul lucrurilor; furnizarea informațiilor, știrilor și comentariilor în domeniul științei și tehnologiei, al decorațiunilor interioare, al vremii și al designului grafic, de interior, de produs și vestimentar; servicii tehnologice, și anume servicii de stocare a datelor; furnizarea serviciilor de aplicații (ASP), și anume găzduire în Internet de aplicații software de calculatoare ale terților; servicii de consultanță referitoare la programarea managementului aplicațiilor multimedia, programarea computerelor, hardware, software, proiectarea și specificarea sistemelor informatice; servicii de software ca serviciu (SAAS), și anume servicii de găzduire de software pentru a fi utilizat de către terți în vederea furnizării unei baze de date on-line cu o gamă largă de informații de interes general prin intermediul Internetului; furnizarea utilizării temporare a unui software on-line pentru dispozitive de comunicații mobile nedescărcabile pentru îmbunătățirea accesului mobil la Internet prin intermediul calculatoarelor, calculatoarelor mobile și dispozitivelor de comunicații mobile; asistență tehnică, și anume depanarea problemelor hardware și software ale calculatoarelor și problemelor hardware și software ale calculatoarelor mobile și ale dispozitivelor de comunicații mobile; consultanță și proiectare hardware și software pentru calculatoare, calculatoare mobile și dispozitive de comunicații mobile; furnizarea utilizării temporare de programe informatice nedescărcabile care permit utilizatorilor să acceseze și descarce programe informatice; furnizarea utilizării temporare de software și aplicații on-line nedescărcabile pentru accesarea fișierelor audio și video în flux continuu, jocuri, rețele sociale, fișiere text și fișiere multimedia; furnizarea serviciilor de aplicații (ASP) care oferă software de interfață de programare a aplicațiilor (API) pentru streaming, stocare și partajare de jocuri video, conținut, date și informații; dezvoltarea programelor de calculator în domeniul apli-

cațiilor mobile; furnizarea serviciilor de asistență tehnică, și anume depanarea problemelor de software pentru calculatoare în ceea ce privește utilizarea echipamentelor de comunicații; servicii de calculator; servicii IT; furnizarea serviciilor de aplicații informatice (ASP), și anume găzduirea aplicațiilor software de calculatoare pentru terți; furnizarea serviciilor de aplicații informatice (ASP) care oferă software de comerț electronic pentru utilizare ca portal de plăți care autorizează procesarea cărților de credit sau plăți directe pentru comercianți; furnizarea serviciilor de aplicații informatice (ASP), și anume furnizarea, găzduirea, gestionarea, dezvoltarea și întreținerea aplicațiilor, software, site-uri web și baze de date în domeniul tehnologiei informației, blockchain, monedă virtuală, monedă digitală, criptomonedă și active digitale; furnizarea serviciilor de aplicații informatice (ASP) care oferă software pentru utilizarea în schimbul și tranzacțiile de monedă virtuală, monedă digitală, criptomonedă și active digitale; furnizarea serviciilor de aplicații informatice (ASP) care oferă software care permite sau facilitează crearea, editarea, încărcarea, descărcarea, accesarea, vizualizarea, postarea, afișarea, comentarea, încorporarea, transmiterea și partajarea sau furnizarea în alt mod de suporturi sau informații electronice prin intermediul Internetului și rețelelor de comunicații; servicii de furnizare a serviciilor de aplicații care oferă software de interfață de programare a aplicațiilor (API) care permite utilizatorilor să efectueze tranzacții comerciale electronice prin intermediul unei rețele de calculatoare globale; furnizarea serviciilor de aplicații informatice (ASP) care oferă software care permite sau facilitează achiziționarea bunurilor și serviciilor; servicii de software ca serviciu (SAAS); servicii de platformă ca serviciu (PAAS); furnizarea utilizării temporare a unui software de cloud computing, nedescărcabil; furnizarea tehnologiei de registru distribuit; furnizarea utilizării temporare a unui software nedescărcabil care facilitează capacitatea utilizatorilor de a vizualiza, analiza, înregistra, stoca, monitoriza, gestiona, tranzacționa și schimba monedă digitală, monedă virtuală, criptomonedă, active digitale și blockchain, active digitizate, jetoane digitale, jetoane criptografice și jetoane de utilitate; furnizarea utilizării temporare a unui software nedescărcabil pentru trimiterea, primirea, acceptarea, cumpărarea, vânzarea, stocarea, transmiterea, tranzacțio-

narea și schimbul de monedă digitală, monedă virtuală, criptomonedă, active digitale și blockchain, active digitalizate, jetoane digitale, jetoane criptografice și jetoane de utilitate; furnizarea utilizării temporare a unui software nedescărcabil pentru implementarea și înregistrarea tranzacțiilor financiare, crearea conturilor, menținerea și gestionarea informațiilor despre tranzacțiile financiare în registre publice distribuite și în rețele de plată peer-to-peer; furnizarea utilizării temporare de software nedescărcabil pentru procesarea plăților electronice și pentru transferul de fonduri către și de la alte persoane; furnizarea de software pentru platforme financiare electronice; furnizarea de software pentru utilizare ca interfață de programare a aplicațiilor (API) pentru dezvoltarea, testarea și integrarea aplicațiilor software blockchain; furnizarea utilizării temporare a unui software nedescărcabil pentru transferuri de monedă digitală, monedă virtuală, criptomonedă, active digitale și blockchain, active digitalizate, jetoane digitale, jetoane criptografice și jetoane de utilitate între părți; furnizarea utilizării temporare a unor programe informatice nedescărcabile pentru utilizarea în tranzacțiile financiare; asigurarea utilizării temporare a unor programe informatice nedescărcabile pentru a fi utilizate în schimburile financiare; furnizarea utilizării temporare a unui software nedescărcabil pentru accesarea informațiilor financiare, datelor și tendințelor pieței; furnizarea utilizării temporare a unui software nedescărcabil pentru gestionarea securității criptografice a transmisiunilor electronice prin rețele de calculatoare; furnizarea utilizării temporare a unui software nedescărcabil pentru utilizarea cu monedă virtuală; furnizarea de software pentru utilizarea monedei digitale; furnizarea de software pentru utilizarea criptomonedelor; furnizarea utilizării temporare a unui software nedescărcabil pentru utilizarea cu servicii de portofel și stocare a monedei digitale; furnizarea de software pentru utilizarea ca portofel de criptomonede; furnizarea de software pentru utilizarea ca portofel electronic; furnizarea de software pentru utilizarea ca portofel digital; stocarea electronică a datelor; furnizarea utilizării temporare a unui software nedescărcabil pentru transferul electronic de fonduri; furnizarea utilizării temporare a unui software nedescărcabil pentru conversia valutară; asigurarea utilizării temporare a unor programe informatice nedescărcabile pentru

colectarea și distribuirea datelor; furnizarea utilizării temporare de software nedescărcabil pentru operațiuni de plată; furnizarea utilizării temporare de software nedescărcabil pentru conectarea calculatoarelor la baze de date locale și la rețele informatice globale; furnizarea utilizării temporare de software nedescărcabil pentru crearea bazelor de date, a informațiilor și datelor care pot fi căutate; furnizarea utilizării temporare a unui software nedescărcabil pentru gestionarea și validarea tranzacțiilor cu monede digitale, monede virtuale, criptomonede, active digitale, active blockchain, active digitalizate, jetoane digitale, jetoane criptografice și jetoane de utilitate; furnizarea utilizării temporare a unui software nedescărcabil pentru crearea și gestionarea contractelor inteligente; furnizarea utilizării temporare a unui software nedescărcabil pentru gestionarea operațiunilor de plată și de schimb valutar; furnizarea utilizării temporare a unui software nedescărcabil pentru schimbul electronic de monedă pentru monedă digitală, monedă virtuală, criptomonedă, active digitale și blockchain, active digitalizate, jetoane digitale, jetoane criptografice și jetoane de utilitate; furnizarea utilizării temporare a unui software nedescărcabil care permite transferul electronic de fonduri către și de la alte persoane; furnizarea spațiilor Internet pentru utilizarea temporară a unui software nedescărcabil pentru crearea unei monede digitale descentralizate și cu sursă deschisă pentru utilizarea în tranzacțiile bazate pe blockchain; furnizarea utilizării temporare a unui software nedescărcabil pentru a crea o monedă virtuală descentralizată și cu sursă deschisă pentru utilizarea în tranzacțiile bazate pe blockchain; furnizarea utilizării temporare a unui software nedescărcabil pentru crearea unei criptomonede descentralizate și cu sursă deschisă pentru utilizarea în tranzacțiile bazate pe blockchain; asigurarea utilizării temporare a unui software nedescărcabil pentru criptarea și permiterea transmiterii securizate a informațiilor digitale pe Internet, precum și prin alte moduri de comunicare între dispozitive informatice; software de platformă de registru distribuit pentru utilizarea în procesarea tranzacțiilor financiare; furnizarea utilizării temporare a unui software nedescărcabil pentru transferul electronic de fonduri și conversia valutară; furnizarea spațiilor Internet pentru un portal web cu bloguri și publicații nedescărcabile sub formă de articole, coloane și ghiduri in-

formative în domeniul monedelor virtuale, activelor digitale, blockchain, tendințelor de piață și de tranzacționare; platformă ca serviciu (PAAS) care oferă platforme software pentru vânzarea și cumpărarea monedei digitale, monedei virtuale, criptomonedei, activelor digitale, blockchain, activelor digitalizate, jetoanelor digitale, jetoanelor criptografice și jetoanelor de utilitate; software ca serviciu (SAAS) care oferă platforme de programe informatice pentru vânzarea și cumpărarea monedei digitale, monedei virtuale, criptomonedei, activelor digitale, blockchain, activelor digitalizate, jetoanelor digitale, jetoanelor criptografice și jetoanelor de utilitate; servicii informatice, și anume crearea unui mediu virtual on-line pentru vânzarea și cumpărarea monedei digitale, monedei virtuale, criptomonedei, activelor digitale, blockchain, activelor digitalizate, jetoanelor digitale, jetoanelor criptografice și jetoanelor de utilitate; platformă ca serviciu (PAAS) care oferă platforme software pentru gestionarea sistemelor informatice de stocare distribuită, bazate pe blockchain și jeton; software ca serviciu (SAAS) care oferă platforme de software pentru calculator pentru gestionarea sistemelor informatice de stocare distribuită, bazate pe blockchain și jeton; servicii informatice, și anume furnizarea serviciilor de stocare în cloud securizate, private și criptate; servicii informatice, și anume furnizarea unei platforme de stocare în cloud, descentralizate și cu sursă deschisă; servicii de criptare a datelor care utilizează tehnologia software blockchain și protocoale peer-to-peer pentru a oferi stocare în cloud securizată, privată și criptată; furnizarea utilizării temporare a unui software nedescărcabil pentru a fi utilizat ca portofel de criptomonede; exploatarea datelor; furnizarea utilizării temporare a unui software nedescărcabil pentru utilizarea cu tehnologia blockchain; software ca serviciu (SAAS) care cuprinde software pentru compensarea, alocarea, conformitatea, înregistrarea și decontarea tranzacțiilor legate de moneda digitală, moneda virtuală, criptomoneda, activele digitale, blockchain, activele digitalizate, jetoanele digitale, jetoanele criptografice și jetoanele de utilitate; platformă ca serviciu (PAAS) care cuprinde software pentru compensarea, alocarea, conformitatea, înregistrarea și decontarea tranzacțiilor legate de moneda digitală, moneda virtuală, criptomoneda, activele digitale, blockchain, activele digitalizate, jetoanele digitale, jetoanele

criptografice și jetoanele de utilitate; platformă ca serviciu (PAAS) care cuprinde platforme software pentru facilitarea tranzacțiilor și plăților prin utilizarea monedei digitale, monedei virtuale, criptomonedei, activelor digitale, blockchain, activelor digitalizate, jetoanelor digitale, jetoanelor criptografice, jetoanelor de utilitate care permit utilizatorilor să cumpere de la și să vândă produse și servicii către alții; soft-ware ca serviciu (SAAS) care cuprinde platforme software pentru facilitarea tranzacțiilor și plăților prin utilizarea monedei digitale, monedei virtuale, criptomonedei, activelor digitale, blockchain, activelor digitalizate, jetoanelor digitale, jetoanelor criptografice și jetoanelor de utilitate care permit utilizatorilor să cumpere de la și să vândă produse și servicii către alții; platforme software bazate pe blockchain și platforme software de calcul distribuite pentru auditarea și verificarea informațiilor și codurilor digitale; proiectarea, dezvoltarea și implementarea de software de audit și securitate pentru platformele bazate pe blockchain; furnizarea utilizării temporare a unui software nedescărcabil pentru a fi utilizat în vederea facilitării tranzacțiilor securizate; furnizarea utilizării temporare a unui software nedescărcabil pentru auditarea monedei digitale, monedei virtuale, criptomonedei, activelor digitale, blockchain, activelor digitalizate, jetoanelor digitale, jetoanelor criptografice și jetoanelor de utilitate; proiectarea, dezvoltarea și implementarea de software pentru platforme de calcul distribuit; proiectarea, dezvoltarea și implementarea de software pentru blockchain; proiectarea, dezvoltarea și implementarea de software pentru monede digitale, monede virtuale, criptomonede, active digitale, blockchain, active digitalizate, jetoane digitale, jetoane criptografice și portofele cu jetoane de utilitate; proiectarea, dezvoltarea și implementarea de software pentru servicii de verificare de către terți a tranzacțiilor în monede digitale, inclusiv, dar fără a se limita la tranzacțiile care implică moneda bitcoin; furnizarea utilizării temporare a unui software nedescărcabil pentru ca utilizatorii să cumpere și vândă produse prin utilizarea monedei digitale, monedei virtuale, criptomonedei, activelor digitale, blockchain, activelor digitalizate, jetoanelor digitale, jetoanelor criptografice și jetoanelor de utilitate; furnizarea utilizării temporare a unui software nedescărcabil pentru accesarea, citirea, urmărirea și utilizarea tehnologiei

blockchain; servicii de consultanță tehnică în legătură cu moneda digitală, moneda virtuală, criptomoneda, activul digital, blockchain, activul digitalizat, jetonul digital, jetonul criptografic și tranzacțiile cu jetoanele de utilitate; platformă ca serviciu (PAAS) care oferă platforme software pentru dezvoltarea, implementarea, gestionarea sistemelor și aplicațiilor informatice; software ca serviciu (SAAS) care oferă platforme software pentru dezvoltarea, implementarea, gestionarea sistemelor și aplicațiilor informatice; furnizarea utilizării temporare a unui software nedescărcabil care permite utilizatorilor să dezvolte, construiască și să ruleze aplicații distribuite prin intermediul unei platforme de rețea de plăți și contracte inteligente peer-to-peer cu sursă deschisă; furnizarea utilizării temporare a unui software de autentificare, nedescărcabil, pentru a controla accesul și comunicațiile cu calculatoarele și rețelele de calculatoare; furnizarea utilizării temporare de software nedescărcabil pentru a fi utilizat în schimbul de obiecte virtuale; furnizarea spațiilor Internet pentru schimburi digitale; furnizarea utilizării temporare a unui software nedescărcabil pentru a fi utilizat la emiterea monedei digitale, monedei virtuale, criptomonede, activelor digitale, blockchain; furnizarea serviciilor de aplicații informatice (ASP); furnizarea serviciilor de aplicații informatice (ASP) care oferă software de interfață de programare a aplicațiilor (API) care facilitează serviciile on-line pentru rețele sociale, dezvoltarea aplicațiilor software; furnizarea serviciilor de aplicații informatice (ASP) care oferă software care ține cont de locație pentru căutarea, determinarea și partajarea locației bunurilor, serviciilor și evenimentelor de interes; furnizarea serviciilor de aplicații informatice (ASP) care oferă software pentru servicii de cartografiere; furnizarea serviciilor de aplicații informatice (ASP) care oferă software pentru rețele de socializare, gestionarea conținutului rețelelor de socializare, crearea unei comunități virtuale și transmiterea imaginilor, conținutului audio-vizual și video, fotografiilor, videoclipurilor, datelor, textelor, mesajelor, reclamelor, anunțurilor, comunicărilor publicitare media și informațiilor; furnizarea serviciilor de aplicații informatice (ASP) care oferă software pentru cumpărarea, vânzarea, proiectarea, gestionarea, urmărirea, evaluarea, optimizarea, direcționarea, analiza, livrarea, raportarea publicității și marketingului on-line; furnizarea serviciilor de apli-

cații informatice (ASP) care oferă software care permite sau facilitează partajarea și afișarea locației unui utilizator, planificarea activităților cu alți utilizatori și formularea de recomandări; furnizarea serviciilor de aplicații informatice (ASP) care oferă software pentru a permite sau facilita cartografierea socială și de destinație; furnizarea serviciilor de aplicații informatice (ASP) care oferă software care permite sau facilitează interacțiunea și comunicarea între oameni și platforme AI (inteligentă artificială), și anume roboți, agenți virtuali și asistenți virtuali; prestarea serviciilor de furnizor a serviciilor de aplicații informatice (ASP); prestarea serviciilor de furnizori a serviciilor de aplicații informatice (ASP) care oferă software pentru controlul, integrarea, operarea, conectarea și gestionarea dispozitivelor de informații controlate vocal, și anume dispozitive electronice de consum inteligente conectate în cloud și controlate vocal și dispozitive electronice de asistență personală; furnizarea serviciilor de aplicații informatice (ASP), și anume găzduirea, gestionarea, dezvoltarea și întreținerea aplicațiilor, software și site-uri web, în domeniile productivității personale, comunicării fără fir și aplicațiilor mobile; furnizarea serviciilor de aplicații informatice (ASP), și anume oferirea, găzduirea, gestionarea, dezvoltarea și întreținerea aplicațiilor, de software, site-uri web și bazelor de date în domeniul calculării clasamentului site-urilor web pe baza traficului de utilizatori; furnizarea serviciilor de aplicații informatice (ASP), și anume găzduirea la distanță a aplicațiilor informatice ale altora; furnizarea serviciilor de aplicații, și anume oferirea, găzduirea, gestionarea, dezvoltarea și întreținerea aplicațiilor, software, site-urilor web și bazelor de date în domeniul comunicațiilor fără fir, al accesului mobil la informații și al gestionării datelor la distanță pentru furnizarea fără fir de conținut către computere portabile, laptopuri și dispozitive electronice mobile; furnizarea serviciilor de aplicații, și anume oferirea, găzduirea, gestionarea, dezvoltarea și întreținerea aplicațiilor, software, site-uri web și baze de date în domeniul calculării clasamentului site-urilor web pe baza traficului de utilizatori; programare pentru calculatoare; consultanțe și proiectare hardware și software pentru calculatoare; servicii de consultanță în materie de hardware, software, aplicații și rețele de calculatoare; servicii informatice on-line, și anume furnizarea informațiilor, link-urilor on-line și re-

surselor electronice legate de sport, sănătate și fitness; servicii informatice sub forma furnizării de pagini on-line personalizate cu informații definite sau specificate de utilizator, profiluri personale, conținut și date de realitate virtuală, realitate mixtă și realitate augmentată; servicii informatice, și anume crearea comunităților virtuale pentru ca utilizatorii înregistrați să organizeze grupuri și evenimente, participe la discuții, primească feedback de la colegii lor și să se angajeze în rețele sociale, de afaceri și comunitare; servicii informatice, și anume organizarea conținutului on-line definit de utilizator, reclamelor și crearea fluxurilor de medii de socializare; servicii informatice, și anume găzduirea facilităților web on-line pentru alții, organizarea și desfășurarea întâlnirilor, evenimentelor și discuțiilor interactive prin intermediul Internetului și al rețelelor de comunicații; servicii informatice, și anume furnizarea informațiilor în domeniul tehnologiei și al dezvoltării de software prin intermediul Internetului; dezvoltare de software; crearea, întreținerea și găzduirea unui site Internet și a altor rețele de calculatoare și comunicații electronice care conțin informații, legături on-line și resurse electronice în domeniul sportului și al fitness-ului; crearea, întreținerea și găzduirea unui site web interactiv și a altor rețele de calculatoare și comunicațiilor electronice care permite utilizatorilor să introducă, acceseze, urmărească progresul, monitorizeze și genereze informații și realizări în materie de sănătate, fitness, exerciții fizice personale, sport și activități atletice; crearea, întreținerea și găzduirea unui site web interactiv și a altor rețele de calculatoare și comunicațiilor electronice care permite utilizatorilor să concureze și să compare informații și performanțe sportive cu alți utilizatori; proiectarea și dezvoltarea de hardware și software de realitate augmentată; proiectarea și dezvoltarea de hardware și software pentru calculatoare; dezvoltare de software multimedia interactive; proiectarea și dezvoltarea de hardware și software de realitate mixtă; proiectarea și dezvoltarea de hardware și software de realitate virtuală; servicii de partajare a fișierelor, și anume furnizarea facilităților on-line pentru alte persoane cu tehnologie care permite utilizatorilor să încarce și descarce fișiere electronice; găzduirea conținutului digital pe Internet; servicii de cartografiere; consultanțe și proiectare de hardware și software pentru calculatoare mobile și dispo-

zitive de comunicații mobile; proiectarea de software pentru calculatoare mobile și dispozitive de comunicații mobile pentru alții; dezvoltarea de software de calculatoare nedescărcabil pentru afișarea, agregarea, analiza și organizarea datelor și informațiilor în domeniul sănătății, bunăstării, fitnessului, activității fizice, gestionării greutății, somnului și nutriției; elaborarea programelor de calculator nedescărcabile pentru a facilita interacțiunea și comunicarea între oameni și platforme AI (inteligentă artificială), și anume roboți, agenți virtuali și asistenți virtuali; elaborarea programelor informatice nedescărcabile pentru partajarea și afișarea locației unui utilizator, planificarea activităților cu alți utilizatori și formularea recomandărilor; elaborarea programelor informatice nedescărcabile pentru cartografiere socială și destinație; dezvoltarea de software de calculatoare nedescărcabil pentru urmărirea obiectivelor și statisticilor de fitness, sănătate și bunăstare; dezvoltarea de software nedescărcabil pentru elaborarea programelor personalizate de antrenament de fitness; dezvoltarea de software nedescărcabil pentru crearea, gestionarea și accesarea grupurilor private create și administrate de utilizatori în cadrul comunităților virtuale; dezvoltarea de software nedescărcabil pentru a comanda și/sau achiziționa bunuri și servicii; dezvoltarea de software nedescărcabil pentru procesarea plăților electronice; dezvoltare de software nedescărcabil pentru furnizarea unei piețe virtuale; dezvoltarea de software nedescărcabil pentru furnizarea serviciilor de antrenament personal, antrenamente și evaluări de fitness; dezvoltarea de software nedescărcabil pentru rețele de socializare, crearea unei comunități virtuale și transmiterea materialelor audio, video, imagini, text și date; elaborarea programelor software nedescărcabile pentru difuzarea conținutului multimedia de divertisment; dezvoltarea de software nedescărcabil pentru transmiterea, partajarea, recepționarea, descărcarea, afișarea, interacțiunea cu și transferul de conținut, text, lucrări vizuale, lucrări audio, lucrări audiovizuale, lucrări literare, date, fișiere, documente și lucrări electronice; furnizarea platformelor de cumpărare de publicitate on-line, și anume furnizarea programelor software nedescărcabile care permite cumpărătorilor și vânzătorilor de publicitate on-line să cumpere și vândă inventarul publicitar; dezvoltarea de software de cloud com-

puting on-line, nedescărcabil, pentru utilizarea în stocarea electronică a datelor; dezvoltarea de software de cloud computing on-line, nedescărcabil, pentru aplicații și medii de realitate virtuală, mixtă și augmentată; elaborarea programelor de calculator on-line, nedescărcabile, pentru utilizarea în furnizarea serviciilor de vânzare cu amănuntul și de comandă pentru o mare varietate de bunuri de consum; platformă ca serviciu (PAAS) care cuprinde platforme de programe informatice utilizate pentru achiziționarea și difuzarea de publicitate; platformă ca serviciu (PAAS) care cuprinde platforme de programe informatice pentru rețele de socializare, gestionarea conținutului rețelelor de socializare, crearea unei comunități virtuale și transmiterea imaginilor, conținutului audiovizual și video, fotografiilor, videoclipurilor, datelor, textelor, mesajelor, reclamelor, comunicărilor publicitare media și informațiilor; platformă ca serviciu (PAAS) care oferă platforme software de calculatoare pentru comandă vocală și recunoaștere vocală, software de conversie a vorbirii în text, aplicații software pentru gestionarea informațiilor personale cu ajutorul vocii; platformă ca serviciu (PAAS) care cuprinde platforme software pentru rețele sociale și transmiterea imaginilor, conținutului audio-vizual, conținutului video și mesajelor; platformă ca serviciu (PAAS) care includ programe informatice ce permit utilizatorilor să efectueze tranzacții electronice de afaceri și comerț electronic; furnizarea spațiilor Internet care permit utilizatorilor să introducă, acceseze, urmărească progresul, monitorizeze și genereze informații și realizări legate de nutriție, calorii, sănătate, fitness, exerciții fizice personale, sport și activități atletice; furnizarea utilizării de software nedescărcabil pentru a furniza informații privind sportul, dezvoltarea abilităților atletice, antrenamentul de fitness și pregătirea fizică prin intermediul unui site web on-line și al altor rețele de calculatoare și comunicații electronice pentru console de jocuri, calculatoare personale, dispozitive digitale personale și telefoane inteligente; furnizarea spațiilor Internet care permit utilizatorilor să introducă, acceseze, urmărească progresul, monitorizeze și genereze calorii, fitness, exerciții fizice personale, informații și realizări legate de activitatea sportivă; furnizarea unui serviciu de rețea on-line care permite utilizatorilor să transfere date de identitate personală către și partajeze date de identitate personală cu și între

mai multe facilități on-line; furnizarea serviciilor personalizate de căutare pe calculator, și anume căutarea și recuperarea informațiilor la cererea specifică a utilizatorului prin intermediul Internetului; furnizarea informațiilor din indexuri și baze de date de informații care pot fi căutate, inclusiv texte, documente electronice, baze de date, grafice, medii electronice, imagini și conținut audio-vizual prin intermediul Internetului și rețelelor de comunicații; furnizarea motoarelor de căutare pe Internet; furnizarea de software nedescărcabil care permit utilizatorilor să efectueze tranzacții comerciale electronice prin intermediul Internetului și rețelelor de comunicații; furnizarea facilităților on-line cu o tehnologie care permit utilizatorilor on-line să creeze profiluri personale cu informații despre rețelele sociale și de afaceri, transfere și partajeze astfel de informații între mai multe facilități on-line pentru a se angaja în rețele sociale și gestioneze conturile de rețele sociale; furnizarea facilităților on-line care oferă utilizatorilor posibilitatea de a încărca, modifica și partaja imagini audio, video, fotografice, text, grafice și date; furnizarea facilităților on-line care dispun de o tehnologie care permit utilizatorilor on-line să creeze profiluri personale cu informații de rețele sociale, afaceri, și transfere și să partajeze astfel de informații între mai multe facilități on-line; furnizarea de software on-line, nedescărcabil, pentru setarea, configurarea și controlul hardware și perifericelor unui calculator portabil; furnizarea site-urilor on-line care oferă utilizatorilor posibilitatea de a încărca, modifica și partaja conținut, informații, experiențe și date privind realitatea virtuală, realitatea mixtă și realitatea augmentată; furnizarea de software pentru asistenți personali; furnizarea platformelor de căutare care permite utilizatorilor să solicite și să primească fotografii, videoclipuri, texte, date, imagini și lucrări electronice; furnizarea platformelor de căutare care permit utilizatorilor să solicite și să primească conținut, texte, opere vizuale, opere audio, opere audiovizuale, opere literare, date, fișiere, documente și opere electronice; furnizarea de software de asistent social; furnizarea programelor informatice pentru facilitarea și organizarea finanțării, distribuirii străngerii a fondurilor și donațiilor; furnizarea de software pentru servicii on-line de strângere a fonduri caritabile și servicii de donații financiare; furnizarea accesului temporar la programe informatice nedescărcabile pentru servicii de

cartografiere; furnizarea utilizării temporare a programelor informatice nedescărcabile și găzduirea facilităților on-line care permit utilizatorilor să acceseze și descarce programe informatice; furnizarea utilizării temporare a programelor informatice nedescărcabile care permit dezvoltarea, evaluarea, testarea și întreținerea aplicațiilor software mobile pentru dispozitive informatice portabile, și anume telefoane mobile, telefoane inteligente, calculatoare de mână și tablete de calculator; furnizarea utilizării temporare a programelor informatice nedescărcabile pentru partajarea și afișarea locației unui utilizator, planificarea activităților cu alți utilizatori și formularea recomandărilor; furnizarea utilizării temporare a programelor informatice nedescărcabile pentru cartografiere socială și de destinație; furnizarea utilizării temporare a programelor informatice nedescărcabile pentru a găsi conținut și editori de conținut, precum și pentru a se abona la conținut; furnizarea utilizării temporare a programelor informatice nedescărcabile pentru a accesa, colecta, afișa, redacta, lega, modifica, organiza, eticheta, transmite în flux, partaja, stoca, transmite și furniza în alt mod medii electronice, fotografii, imagini, grafice, materiale audio, video, conținut audio-vizual, date și informații prin intermediul Internetului și al rețelelor de comunicații; furnizarea utilizării temporare a unui software de comerț electronic, nedescărcabil, care permite utilizatorilor să efectueze tranzacții comerciale electronice prin intermediul Internetului; furnizarea utilizării temporare a unui program informatic nedescărcabil care cunoaște locația pentru căutarea, determinarea și partajarea locației bunurilor, serviciilor și evenimentelor de interes; furnizarea utilizării temporare a aplicațiilor software nedescărcabile pentru căutarea și identificarea punctelor de interes, evenimentelor, reperelor, oportunităților de angajare, divertismentului, evenimentelor culturale, cumpărăturilor și ofertelor locale și bazate pe locație; asigurarea utilizării temporare a aplicațiilor software nedescărcabile pentru furnizarea informațiilor meteorologice bazate pe locație; furnizarea utilizării temporare a unei aplicații software nedescărcabile pentru oferirea știrilor sau informațiilor despre evenimente curente, pentru a crea legături către acestea sau pentru a le transmite în flux continuu; furnizarea utilizării temporare a unui software nedescărcabil pentru modificarea fotografiilor, imaginilor și conținutului audio, video și

audio-video cu filtre fotografice și efecte de realitate virtuală, realitate mixtă și realitate augmentată (AR), și anume grafică, animații, text, desene, geoetichete, etichete de meta-date, hyperlink-uri; furnizarea utilizării temporare de software nedescărcabil pentru realizarea fotografiilor și înregistrarea conținutului audio, audio-vizual și video; furnizarea utilizării temporare de software nedescărcabil pentru încărcarea, descărcarea, arhivarea, permiterea transmiterii și partajarea imaginilor, conținutului audio-vizual și video, precum și a textelor și datelor asociate; furnizarea utilizării temporare a unui software nedescărcabil pentru streaming de conținut multimedia de divertisment; furnizarea utilizării temporare de software și aplicații on-line nedescărcabile pentru mesagerie instantanee, apelurile vocale prin protocolul Internet, videoconferințe și conferințe audio; furnizarea utilizării temporare de software on-line nedescărcabil pentru a fi utilizat în proiectarea, gestionarea, măsurarea, analiza, diseminarea și deservirea publicității altora; furnizarea utilizării temporare de software nedescărcabil pentru realizarea fotografiilor și înregistrarea conținutului audio, audio-vizual și video; furnizarea serviciilor de motoare de căutare pe Internet; închirierea programelor informatice care oferă utilizatorilor posibilitatea de a încărca, edita și partaja imagini, videoclipuri și conținut audio-vizual; software ca serviciu (SAAS) care oferă programe informatice pentru accesarea, navigarea și căutarea on-line a bazelor de date, conținut audio, video și multimedia, jocuri și aplicații software, piețe de aplicații software; software ca serviciu (SAAS) care cuprinde programe informatice pentru accesarea, monitorizarea, urmărirea, căutarea, salvarea și schimbul de informații pe teme de interes general; software ca serviciu (SAAS) care cuprinde programe informatice pentru conectarea, operarea, integrarea, controlul și gestionarea dispozitivelor electronice de consum în rețea, dispozitivelor de climatizare și produselor de iluminat prin intermediul rețelelor fără fir; software ca serviciu (SAAS) care cuprinde programe informatice utilizate pentru controlul dispozitivelor autonome de informare și de asistent personal cu comandă vocală; software ca serviciu (SAAS) pentru proiectare, creare și analiză de date, măsurători și rapoarte în domeniul sănătății, fitnessului, somnului, nutriției și bunăstării; servicii de software ca serviciu (SAAS) care includ soft-

ware pentru trimiterea și primirea mesajelor electronice, notificărilor și alertelor; servicii de software ca serviciu (SAAS) cu software pentru utilizarea unui algoritm pentru calcularea și generarea datelor pentru activitatea sportivă, antrenament de fitness, evaluări ale nivelului de fitness, recomandări de fitness și stabilirea obiectivelor; servicii de software ca serviciu (SAAS), și anume găzduirea de software pentru utilizarea de către alții a unui algoritm pentru calcularea și generarea datelor pentru activități sportive, antrenamente de fitness, evaluări ale nivelului de fitness, instruire de fitness, recomandări de fitness și stabilirea obiectivelor; servicii de software ca serviciu (SAAS), și anume furnizarea unui site web personalizat și a unui portal mobil pentru persoane fizice cu analiză de date bazate pe măsurători fiziologice în scopul monitorizării sănătății; software ca serviciu (SAAS) care permite utilizatorilor să gestioneze conturile angajaților, programeze și urmărească participarea angajaților, precum să faciliteze și gestioneze programele de fitness și bunăstare ale întreprinderilor; dezvoltarea de software pentru mesagerie electronică; servicii de asistență tehnică, și anume depanarea sub formă de diagnosticare a problemelor hardware și software ale calculatoarelor; servicii tehnologice, și anume servicii de depozitare a datelor; blockchain ca serviciu, și anume consultanțe și informații de afaceri în domeniul tehnologiei blockchain; furnizarea resurselor on-line pentru dezvoltatorii de software; servicii de autentificare;

- 45 - servicii on-line de rețele sociale și întâlniri; servicii de rețele sociale, prezentare socială și întâlniri furnizate prin intermediul accesului la baze de date computerizate și baze de date on-line care pot fi căutate în domeniul rețelelor sociale, introducerii sociale și matrimoniale; furnizarea informațiilor în domeniul rețelelor sociale și introducerii sociale; furnizarea serviciilor de rețele de socializare, și anume oferirea informațiilor în domeniul dezvoltării personale, autoperfecționării, împlinirii personale, activităților caritabile, filantropice, voluntariatului, serviciilor publice, comunitare și activităților umanitare; furnizarea serviciilor de portar pentru a satisface nevoile persoanelor fizice, și anume operarea rezervărilor, facilitarea achizițiilor personale, organizarea livrărilor personale, efectuarea aranjamentelor personale solicitate, furnizarea recomandărilor privind produsele și serviciile, furniza-

rea informațiilor specifice clienților pentru a satisface nevoile individuale; servicii juridice; revizuirea standardelor și practicilor referitoare la conținutul mediilor de socializare; consultanță de conformitate în domeniul mediilor de socializare, servicii de consultanță în domeniul rețelelor de socializare on-line și serviciilor de medii de socializare; servicii de rețele de socializare on-line în domeniul investițiilor; furnizarea informațiilor privind dezvoltarea confidențialității, securității, tehnologiilor blockchain și registrelor distribuite, precum și a legislației privind guvernarea datelor; consultanță în materie de conformitate cu reglementările în domeniul monedei digitale, monedei virtuale, criptomonedelor, activelor digitale și blockchain, activelor digitalizate, jetoanelor digitale, jetoanelor criptografice și aplicațiilor de tip jeton de utilitate; servicii de rețea socială on-line pentru investitori care permite tranzacții financiare și schimburi de monede digitale, monede virtuale, criptomonede, active digitale, blockchain, active digitalizate, jetoane digitale, jetoane criptografice și jetoane de utilitate; servicii de verificare a identității întreprinderilor; servicii de verificare a identității; servicii de rețele de socializare on-line; servicii personale și sociale oferite de către terți destinate să satisfacă nevoile individuale; servicii matrimoniale furnizate prin rețele sociale; servicii de rețele de socializare legate de activități sportive, fitness și antrenament furnizate prin intermediul unui site web comunitar on-line, altor rețele de calculatoare și comunicații electronice; servicii de verificare a identității utilizatorilor.

(531) CFE(8) 24.17.08; 24.17.09; 24.17.25; 26.13.25; 27.05.21.

(210) **049881**

(220) 06.04.2022

(730) **SAMBURSCAIA Angela, MD**

Str. Alexandru cel Bun nr. 108, ap. 19,
MD-2005, Chișinău, Republica Moldova

(540)



(591) Culori revendicate: alb, negru, auriu.

(511) NCL(11-2022)

25 - îmbrăcăminte, încălțăminte, articole care servesc la acoperirea capului;

35 - publicitate, gestiunea afacerilor comerciale, administrare comercială, lucrări de birou, servicii de comercializarea produselor pentru terți prestate de magazine.

(531) CFE(8) 24.09.02; 24.09.11; 24.09.14; 26.04.18; 26.13.01; 27.05.07; 29.01.13.

(210) **049940**

(220) 18.04.2022

(730) **SAMBURSCAIA Angela, MD**Str. Alexandru cel Bun nr. 108, ap. 19,
MD-2005, Chișinău, Republica Moldova

(540)



(591) Culori revendicate: negru, auriu.

(511) NCL(11-2022)

25 - îmbrăcăminte, încălțăminte, articole care servesc la acoperirea capului;

35 - publicitate, gestiunea afacerilor comerciale, administrare comercială, lucrări de birou, servicii de comercializarea produselor pentru terți prestate de magazine.

(531) CFE(8) 25.01.10; 26.04.18; 26.11.01; 27.05.11; 29.01.12.

(210) **049971**

(220) 13.04.2022

(730) **STEREA Tatiana, MD**Str. Zimbrului nr. 10, bloc 2,
MD-2024, Chișinău, Republica Moldova

(540)

(511) NCL(11-2022)

29 - carne, pește, păsări și vânat; extracte din carne; fructe și legume conservate, congelate, uscate și fierte; jeleurii, dulceturi, compoturi; ouă; lapte, brânzeturi, unt, iaurt și alte produse lactate; uleiuri și grăsimi comestibile;

30 - cafea, ceai, cacao și înlocuitori ai acestora; orez, paste făinoase și tăiței; tapioca și sago; făină și preparate din cereale; pâine, produse de patiserie și cofetărie; ciocolată; înghețată, șerbeturi și alte înghețate comestibile; zahăr, miere, sirop de melasă; drojdie, praf de copt; sare, condimente, mirodenii, plante aromatice conservate; oțet, sosuri și alte condimente; gheață (apă înghețată);

31 - produse agricole, de acvacultură, horticole și forestiere, brute și neprelucrate; cereale și semințe crude și neprocesate; fructe și legume proaspete, plante aromatice proaspete; plante și flori naturale; bulbi, răsaduri și semințe pentru plantare; animale vii; hrană și băuturi pentru animale; malt;

43 - servicii de alimentație publică; servicii de cazare temporară.

(531) CFE(8) 27.05.01.

- (210) **049980**
 (220) 28.04.2022
 (730) **Dropbox, Inc., US**
 1800 Owens Street, Suite 200, San Francisco, California 94158, Statele Unite ale Americii
 (540)

DROPBOX

- (511) NCL(11-2022)
 09 - software de calculator și software de calculator descărcabil destinat utilizării la crearea, accesarea, actualizarea, manipularea, modificarea, organizarea, stocarea, copierea de siguranță, sincronizarea, transmiterea și distribuirea de date, documente, fișiere, informații, text, fotografii, imagini, grafice, muzică, conținut audio, video și multimedia prin rețele de calculatoare globale și locale, telefoane mobile și alte rețele de comunicații; software de calculator pentru sincronizarea, copierea, stocarea, copierea de siguranță și distribuirea de date și informații pe și între dispozitive electronice, inclusiv articole care conțin ecrane electronice și computerizate, monitoare și receptoare; software de calculator pentru crearea și distribuirea de conținut și informații, îmbunătățirea productivității și colaborarea la documente distribuite, cu mai mulți utilizatori, prin rețele de calculatoare globale și locale; software de calculator pentru extragerea și etichetarea metadatelor, gestionarea datelor de la distanță, furnizarea accesului bazat pe web la aplicații și servicii prin intermediul unui sistem de operare web sau al unei interfețe de portal printr-o rețea de calculatoare globală și locală; software de calculator destinat utilizării într-un mediu de cloud computing, și anume instrumente pentru dezvoltarea de software de calculator și interfețe de programare a aplicațiilor (API) destinate utilizării ca o interfață de către componentele de software pentru a comunica între ele, pentru managementul conținutului digital al dispozitivelor electronice cu fir și fără fir pentru accesarea, actualizarea, manipularea, modificarea, organizarea, stocarea, copierea de siguranță, sincronizarea, transmiterea și distribuirea de date, documente, fișiere, informații, text, fotografii, imagini, grafice, muzică, conținut audio, video și multimedia; software de calculator pentru sincronizarea fișierelor, documentelor, datelor și

informațiilor de pe calculator într-un mediu de lucru colaborativ; software de calculator pentru servicii de poștă electronică, servicii de mesagerie electronică și transferul de mesaje electronice; software de calculator, inclusiv programe de calculator pentru facilitarea productivității, creativității, divertismentului și comunicațiilor, inclusiv telefoniei, prin una sau mai multe rețele electronice, inclusiv, dar fără a se limita la Internet, folosind una sau mai multe platforme hardware și software; software de calculator, inclusiv programe de calculator pentru trimiterea, recepția și urmărirea datelor digitale printr-o rețea, inclusiv, dar fără a se limita la Internet; software de calculator, inclusiv programe de calculator pentru colaborare și distribuire de informații, cum ar fi, dar fără a se limita la calendare, contacte, date despre sarcini și informații despre managementul proiectelor și fluxul de lucru, cu mai mulți utilizatori, printr-o rețea, inclusiv, dar fără a se limita la Internet; software de calculator, inclusiv programe de calculator pentru publicarea și distribuirea de informații, cum ar fi, dar fără a se limita la calendare, contacte, date despre sarcini și informații despre managementul proiectelor și fluxul de lucru printr-o rețea, inclusiv, dar fără a se limita la Internet; software de calculator, inclusiv programe de calculator pentru colectarea, editarea, organizarea și marcarea datelor și informațiilor printr-o rețea, inclusiv, dar fără a se limita la Internet; software de calculator și software de calculator descărcabil pentru stocarea, vizualizarea, proiectarea și transmiterea de date, documente, fișiere, informații, text, fotografii, imagini, grafice, muzică, conținut audio, video și multimedia; software de calculator și software de calculator descărcabil care folosesc inteligența artificială pentru organizarea, urmărirea, stocarea și transmiterea de date, documente, fișiere, informații, text, fotografii, imagini, grafice, muzică, conținut audio, video și multimedia; software de calculator pentru organizare, priorizare, căutare de imagini, previzualizare de fișiere, căutare, colaborare, și integrare; software de calculator de colaborare care permite utilizatorilor să sincronizeze propuneri, notificări, comunicări, comentarii, calendare, liste de sarcini, date și alte medii; software de calculator pentru transferuri de fișiere mari; software pentru gestionarea de echipe; software de calculator pentru semnături electronice; software de calculator care utilizează inteligența artificială

- pentru a furniza conținut și sugestii de prioritizare; aparate și instrumente științifice, pentru cercetare, de navigare, geodezice, fotografice, cinematografice, audiovizuale, optice, de cântărire, de măsurare, de semnalizare, de detectare, de testare, de verificare, de salvare și didactice; aparate și instrumente pentru conducerea, distribuirea, transformarea, acumularea, reglarea sau comanda distribuției și utilizării curentului electric; aparate și instrumente pentru înregistrarea, transmiterea, reproducerea sau procesarea sunetului, imaginilor sau datelor; suporturi media înregistrate și descărcabile, software de calculator, suporturi media digitale sau analogice de înregistrare și de stocare fără conținut; mecanisme pentru aparate cu preplată; case de marcat, dispozitive de calculat; calculatoare și dispozitive periferice de calculator; costume de scafandru, măști pentru scafandri, tampoane de urechi pentru scafandri, cleme nazale pentru scafandri și înotători, mănuși de scafandru, aparate de respirat sub apă pentru înot subacvatic; extinctoare;
- 35 - coordonarea de evenimente speciale în scopuri de afaceri în domeniile găzduirii de fișiere, cloud computing-ului, sincronizării de fișiere, productivității, managementului de conținut și colaborării; dezvoltarea de campanii promoționale în domeniile găzduirii de fișiere, cloud computing-ului, sincronizării de fișiere, productivității, gestionării conținutului și colaborării; servicii de vânzare cu amănuntul și servicii prestate on-line de magazine de vânzare cu amănuntul în legătură cu bunuri virtuale și medii digitale, și anume date, documente, fișiere, informații, text, fotografii, imagini, grafice, muzică, conținut audio, video și multimedia; publicitate și promovare de produse și servicii pentru terți; furnizarea unei piețe on-line pentru schimbul de bunuri și servicii cu alți utilizatori prin intermediul unui site web; furnizarea unei piețe on-line pentru cumpărători și vânzători de bunuri virtuale și medii digitale, și anume date, documente, fișiere, informații, text, fotografii, imagini, grafice, muzică, conținut audio, video și multimedia; publicitate; administrarea, organizarea și managementul afacerilor; lucrări de birou;
- 42 - furnizare de uz temporar de software de calculator nedescărcabil pentru folosire la crearea, accesarea, actualizarea, manipularea, modificarea, organizarea, stocarea, copierea de siguranță, sincronizarea, transmiterea și distribuirea de date, documente, fișiere, in-
- formații, text, fotografii, imagini, grafice, muzică, înregistrări audio, materiale video și conținut multimedia prin rețele de calculatoare globale și locale, telefoane mobile și alte rețele de comunicații; furnizare de uz temporar de software de calculator nedescărcabil pentru sincronizarea, copierea, stocarea, copierea de siguranță și distribuirea de date și informații pe și între dispozitive electronice, inclusiv articole care conțin ecrane electronice și computerizate, monitoare și receptoare; furnizare de uz temporar de software de calculator nedescărcabil pentru crearea și distribuirea de conținut și informații, îmbunătățirea productivității și colaborarea la documente distribuite, cu mai mulți utilizatori, prin rețele de calculatoare globale și locale; furnizare de uz temporar de software de calculator nedescărcabil pentru extragerea și etichetarea metadatelor, gestionarea datelor de la distanță, furnizarea accesului bazat pe web la aplicații și servicii prin intermediul unui sistem de operare web sau al unei interfețe de portal prin rețele de calculatoare globale și locale; furnizare de uz temporar de software de calculator nedescărcabil destinat utilizării într-un mediu de cloud computing, și anume de instrumente pentru dezvoltarea de software de calculator și interfețe de programare a aplicațiilor (API) destinate utilizării ca o interfață de către componentele de software pentru a comunica între ele, pentru gestionarea conținutului digital al dispozitivelor electronice cu fir și fără fir pentru accesarea, actualizarea, manipularea, modificarea, organizarea, stocarea, copierea de siguranță, sincronizarea, transmiterea și distribuirea de date, documente, fișiere, informații, text, fotografii, imagini, grafice, muzică, conținut audio, video și multimedia; furnizare de uz temporar de software de calculator nedescărcabil pentru sincronizarea fișierelor, documentelor, datelor și informațiilor de pe calculator într-un mediu de lucru colaborativ; găzduirea unui site web pentru comunități on-line pentru și în susținerea programării pentru calculatoare și dezvoltării de software de calculator pentru managementul conținutului digital al dispozitivelor electronice cu fir și fără fir pentru accesarea, actualizarea, manipularea, modificarea, organizarea, stocarea, copierea de siguranță, sincronizarea, transmiterea și distribuirea de date, documente, fișiere, informații, text, fotografii, imagini, grafice, muzică, conținut audio, video și multimedia; furnizare de medii informatice

virtuale prin tehnica informatică cloud accesibile prin Internet utilizatorilor autentificați; stocare de medii electronice, și anume date, documente, fișiere, text, fotografii, imagini, grafice, muzică, fișiere audio, video, dosare, mesaje și alte date electronice; consultanță în domeniul calculatoarelor; cloud computing; stocarea electronică a datelor; software ca serviciu (SaaS); salvarea externă a datelor; găzduire de server; închirierea de software de calculator; instalarea de software de calculator; întreținerea de software de calculator; furnizare de uz temporar de software nedescărcabil pentru servicii de poștă electronică, servicii de mesaje electronice și transfer de mesaje electronice; furnizare de software nedescărcabil care folosește inteligența artificială pentru organizarea, urmărirea, stocarea și transmiterea de date, documente, fișiere, informații, text, fotografii, imagini, grafice, muzică, conținut audio, video și multimedia; furnizare de software de calculator nedescărcabil pentru stocarea, vizualizarea, proiectarea și transmiterea de date, documente, fișiere, informații, text, fotografii, imagini, grafice, muzică, conținut audio, video și multimedia; furnizare de software de calculator nedescărcabil care folosește inteligența artificială pentru organizarea, urmărirea, stocarea și transmiterea de date, documente, fișiere, informații, text, fotografii, imagini, grafice, muzică, conținut audio, video și multimedia; furnizare de software de calculator nedescărcabil pentru organizare, prioritarizare, căutare de imagini, previzualizare de fișiere, căutare, colaborare, și integrare; furnizare de software de calculator colaborativ care permite utilizatorilor să sincronizeze propuneri, notificări, comunicări, comentarii, calendare, liste de sarcini, date, și alte medii; furnizare de software de calculator pentru transferuri de fișiere mari; furnizare de software pentru gestionarea de echipe; furnizare de software de calculator pentru semnături electronice; furnizare de software de calculator care utilizează inteligența artificială pentru a furniza conținut și sugestii de prioritarizare; servicii științifice și tehnologice, precum și servicii de cercetare și de creație, referitoare la acestea; servicii de analiză industrială, cercetare industrială și proiectare industrială; servicii de control al calității și de autentificare; crearea și dezvoltarea de hardware și software de calculator; furnizare de informații în domeniile găzduirii de fișiere, cloud com

putingului, sincronizării de fișiere, productivității, managementului de conținut și colaborării.

(210) **049981**

(220) 28.04.2022

(730) **Dropbox, Inc., US**

1800 Owens Street, Suite 200, San Francisco, California 94158, Statele Unite ale Americii

(540)



(511) NCL(11-2022)

09 - software de calculator și software de calculator descărcabil destinat utilizării la crearea, accesarea, actualizarea, manipularea, modificarea, organizarea, stocarea, copierea de siguranță, sincronizarea, transmiterea și distribuirea de date, documente, fișiere, informații, text, fotografii, imagini, grafice, muzică, conținut audio, video și multimedia prin rețele de calculatoare globale și locale, telefoane mobile și alte rețele de comunicații; software de calculator pentru sincronizarea, copierea, stocarea, copierea de siguranță și distribuirea de date și informații pe și între dispozitive electronice, inclusiv articole care conțin ecrane electronice și computerizate, monitoare și receptoare; software de calculator pentru crearea și distribuirea de conținut și informații, îmbunătățirea productivității și colaborarea la documente distribuite, cu mai mulți utilizatori, prin rețele de calculatoare globale și locale; software de calculator pentru extragerea și etichetarea metadatelor, gestionarea datelor de la distanță, furnizarea accesului bazat pe web la aplicații și servicii prin intermediul unui sistem de operare web sau al unei interfețe de portal printr-o rețea de calculatoare globală și locală; software de calculator destinat utilizării într-un mediu de cloud computing, și anume instrumente pentru dezvoltarea de software de calculator și interfețe de programare a aplicațiilor (API) destinate utilizării ca o interfață de către

componentele de software pentru a comunica între ele, pentru managementul conținutului digital al dispozitivelor electronice cu fir și fără fir pentru accesarea, actualizarea, manipularea, modificarea, organizarea, stocarea, copierea de siguranță, sincronizarea, transmiterea și distribuirea de date, documente, fișiere, informații, text, fotografii, imagini, grafice, muzică, conținut audio, video și multimedia; software de calculator pentru sincronizarea fișierelor, documentelor, datelor și informațiilor de pe calculator într-un mediu de lucru colaborativ; software de calculator pentru servicii de poștă electronică, servicii de mesagerie electronică și transferul de mesaje electronice; software de calculator, inclusiv programe de calculator pentru facilitarea productivității, creativității, divertismentului și comunicațiilor, inclusiv telefoniei, prin una sau mai multe rețele electronice, inclusiv, dar fără a se limita la Internet, folosind una sau mai multe platforme hardware și software; software de calculator, inclusiv programe de calculator pentru trimiterea, recepția și urmărirea datelor digitale printr-o rețea, inclusiv, dar fără a se limita la Internet; software de calculator, inclusiv programe de calculator pentru colaborare și distribuire de informații, cum ar fi, dar fără a se limita la calendare, contacte, date despre sarcini și informații despre managementul proiectelor și fluxul de lucru, cu mai mulți utilizatori, printr-o rețea, inclusiv, dar fără a se limita la Internet; software de calculator, inclusiv programe de calculator pentru publicarea și distribuirea de informații, cum ar fi, dar fără a se limita la calendare, contacte, date despre sarcini și informații despre managementul proiectelor și fluxul de lucru printr-o rețea, inclusiv, dar fără a se limita la Internet; software de calculator, inclusiv programe de calculator pentru colectarea, editarea, organizarea și marcarea datelor și informațiilor printr-o rețea, inclusiv, dar fără a se limita la Internet; software de calculator și software de calculator descărcabil pentru stocarea, vizualizarea, proiectarea și transmiterea de date, documente, fișiere, informații, text, fotografii, imagini, grafice, muzică, conținut audio, video și multimedia; software de calculator și software de calculator descărcabil care folosesc inteligența artificială pentru organizarea, urmărirea, stocarea și transmiterea de date, documente, fișiere, informații, text, fotografii, imagini, grafice, muzică, conținut audio, video și multimedia; software de calculator

pentru organizare, priorizare, căutare de imagini, previzualizare de fișiere, căutare, colaborare, și integrare; software de calculator de colaborare care permite utilizatorilor să sincronizeze propuneri, notificări, comunicări, comentarii, calendare, liste de sarcini, date și alte medii; software de calculator pentru transferuri de fișiere mari; software pentru gestionarea de echipe; software de calculator pentru semnături electronice; software de calculator care utilizează inteligența artificială pentru a furniza conținut și sugestii de priorizare; aparate și instrumente științifice, pentru cercetare, de navigare, geodezice, fotografice, cinematografice, audiovizuale, optice, de cântărire, de măsurare, de semnalizare, de detectare, de testare, de verificare, de salvare și didactice; aparate și instrumente pentru conducerea, distribuirea, transformarea, acumularea, reglarea sau comanda distribuției și utilizării curentului electric; aparate și instrumente pentru înregistrarea, transmiterea, reproducerea sau procesarea sunetului, imaginilor sau datelor; suporturi media înregistrate și descărcabile, software de calculator, suporturi media digitale sau analogice de înregistrare și de stocare fără conținut; mecanisme pentru aparate cu preplată; case de marcat, dispozitive de calculat; calculatoare și dispozitive periferice de calculator; costume de scafandru, măști pentru scafandri, tampoane de urechi pentru scafandri, cleme nazale pentru scafandri și înotători, mănuși de scafandru, aparate de respirat sub apă pentru înot subacvatic; extinctoare;

- 35 - coordonarea de evenimente speciale în scopuri de afaceri în domeniile găzduirii de fișiere, cloud computing-ului, sincronizării de fișiere, productivității, managementului de conținut și colaborării; dezvoltarea de campanii promoționale în domeniile găzduirii de fișiere, cloud computing-ului, sincronizării de fișiere, productivității, gestionării conținutului și colaborării; servicii de vânzare cu amănuntul și servicii prestate on-line de magazine de vânzare cu amănuntul în legătură cu bunuri virtuale și medii digitale, și anume date, documente, fișiere, informații, text, fotografii, imagini, grafice, muzică, conținut audio, video și multimedia; publicitate și promovare de produse și servicii pentru terți; furnizarea unei piețe on-line pentru schimbul de bunuri și servicii cu alți utilizatori prin intermediul unui site web; furnizarea unei piețe on-line pentru cumpărători și vânzători de bunuri virtuale și medii digitale, și anume date, do-

- cumete, fișiere, informații, text, fotografii, imagini, grafice, muzică, conținut audio, video și multimedia; publicitate; administrarea, organizarea și managementul afacerilor; lucrări de birou;
- 42 - furnizare de uz temporar de software de calculator nedescărcabil pentru folosire la crearea, accesarea, actualizarea, manipularea, modificarea, organizarea, stocarea, copierea de siguranță, sincronizarea, transmiterea și distribuirea de date, documente, fișiere, informații, text, fotografii, imagini, grafice, muzică, înregistrări audio, materiale video și conținut multimedia prin rețele de calculatoare globale și locale, telefoane mobile și alte rețele de comunicații; furnizare de uz temporar de software de calculator nedescărcabil pentru sincronizarea, copierea, stocarea, copierea de siguranță și distribuirea de date și informații pe și între dispozitive electronice, inclusiv articole care conțin ecrane electronice și computerizate, monitoare și receptoare; furnizare de uz temporar de software de calculator nedescărcabil pentru crearea și distribuirea de conținut și informații, îmbunătățirea productivității și colaborarea la documente distribuite, cu mai mulți utilizatori, prin rețele de calculatoare globale și locale; furnizare de uz temporar de software de calculator nedescărcabil pentru extragerea și etichetarea metadatelor, gestionarea datelor de la distanță, furnizarea accesului bazat pe web la aplicații și servicii prin intermediul unui sistem de operare web sau al unei interfețe de portal prin rețele de calculatoare globale și locale; furnizare de uz temporar de software de calculator nedescărcabil destinat utilizării într-un mediu de cloud computing, și anume de instrumente pentru dezvoltarea de software de calculator și interfețe de programare a aplicațiilor (API) destinate utilizării ca o interfață de către componentele de software pentru a comunica între ele, pentru gestionarea conținutului digital al dispozitivelor electronice cu fir și fără fir pentru accesarea, actualizarea, manipularea, modificarea, organizarea, stocarea, copierea de siguranță, sincronizarea, transmiterea și distribuirea de date, documente, fișiere, informații, text, fotografii, imagini, grafice, muzică, conținut audio, video și multimedia; furnizare de uz temporar de software de calculator nedescărcabil pentru sincronizarea fișierelor, documentelor, datelor și informațiilor de pe calculator într-un mediu de lucru colaborativ; găzduirea unui site web pentru comunități

on-line pentru și în susținerea programării pentru calculatoare și dezvoltării de software de calculator pentru managementul conținutului digital al dispozitivelor electronice cu fir și fără fir pentru accesarea, actualizarea, manipularea, modificarea, organizarea, stocarea, copierea de siguranță, sincronizarea, transmiterea și distribuirea de date, documente, fișiere, informații, text, fotografii, imagini, grafice, muzică, conținut audio, video și multimedia; furnizare de medii informatice virtuale prin tehnica informatică cloud accesibile prin Internet utilizatorilor autentificați; stocare de medii electronice, și anume date, documente, fișiere, text, fotografii, imagini, grafice, muzică, fișiere audio, video, dosare, mesaje și alte date electronice; consultanță în domeniul calculatoarelor; cloud computing; stocarea electronică a datelor; software ca serviciu (SaaS); salvarea externă a datelor; găzduire de server; închirierea de software de calculator; instalarea de software de calculator; întreținerea de software de calculator; furnizare de uz temporar de software nedescărcabil pentru servicii de poștă electronică, servicii de mesaje electronice și transfer de mesaje electronice; furnizare de software nedescărcabil care folosește inteligența artificială pentru organizarea, urmărirea, stocarea și transmiterea de date, documente, fișiere, informații, text, fotografii, imagini, grafice, muzică, conținut audio, video și multimedia; furnizare de software de calculator nedescărcabil pentru stocarea, vizualizarea, proiectarea și transmiterea de date, documente, fișiere, informații, text, fotografii, imagini, grafice, muzică, conținut audio, video și multimedia; furnizare de software de calculator nedescărcabil care folosește inteligența artificială pentru organizarea, urmărirea, stocarea și transmiterea de date, documente, fișiere, informații, text, fotografii, imagini, grafice, muzică, conținut audio, video și multimedia; furnizare de software de calculator nedescărcabil pentru organizare, prioritarizare, căutare de imagini, previzualizare de fișiere, căutare, colaborare, și integrare; furnizare de software de calculator colaborativ care permite utilizatorilor să sincronizeze propuneri, notificări, comunicări, comentarii, calendare, liste de sarcini, date, și alte medii; furnizare de software de calculator pentru transferuri de fișiere mari; furnizare de software pentru gestionarea de echipe; furnizare de software de calculator pentru semnături electronice; furnizare de software de calcula-

tor care utilizează inteligența artificială pentru a furniza conținut și sugestii de priorizare; servicii științifice și tehnologice, precum și servicii de cercetare și de creație, referitoare la acestea; servicii de analiză industrială, cercetare industrială și proiectare industrială; servicii de control al calității și de autentificare; crearea și dezvoltarea de hardware și software de calculator; furnizare de informații în domeniile găzduirii de fișiere, cloud computing-ului, sincronizării de fișiere, productivității, managementului de conținut și colaborării.

(531) CFE(8) 19.03.03; 19.03.09; 26.04.03; 26.04.09; 26.04.24; 26.13.25.

(210) 049991

(220) 05.05.2022

(730) GRAMA Anna, MD

Str. Dostoevski nr. 16, ap. 25,
MD-3121, Bălți, Republica Moldova

(540)



CRISTALIN

(511) NCL(11-2022)

03 - aromatice (uleiuri esențiale), balsamuri, altele decât pentru scopuri medicale, luciu pentru buze, creme pentru piele, deodorante de uz uman sau veterinar, loțiuni pentru păr, creme cosmetice, creme pe bază de uleiuri esențiale pentru aromoterapie, loțiuni pentru scopuri cosmetice, loțiuni după ras, măști de înfrumusețare, uleiuri esențiale/uleiuri eterice, uleiuri esențiale de lemn de cedru, uleiuri esențiale de citronelă, uleiuri esențiale pentru utilizare în aromoterapie, ulei de gaultheria, ulei de lavandă, ulei de iasomie, esență de mentă (ulei esențial), uleiuri pentru curățare, uleiuri pentru scopuri cosmetice, uleiuri pentru parfumuri și arome, ulei de trandafir, săpunuri de toaletă în calupuri/săpunuri în calupuri, mentă pentru parfumerie, truse pentru cosmetice, plasturi cu gel pentru ochi utilizați în scopuri cosmetice, preparate cosmetice pentru băi, preparate pentru baie, nu cele pentru scopuri medicale, săruri de baie, nu cele pentru scopuri medicale, preparate pen-

tru îndepărtarea machiajului, pudră pentru machiaj, ceară topită (preparate parfumate), potpuriuri (arome), preparate cosmetice pentru îngrijirea pielii, antiperspirante (articole de toaletă), preparate fitocosmetice, șampoane uscate, extracte din plante pentru scopuri cosmetice, extracte de flori (parfumuri), esență de badiana, esențe eterice.

(531) CFE(8) 01.15.17; 01.15.19; 17.02.02; 17.02.04; 26.03.04; 26.03.07; 26.04.04; 26.04.09; 26.05.04; 26.05.08; 26.07.17; 27.05.01.

(210) 049998

(220) 06.05.2022

(730) TOP LEASING & CREDIT S.R.L., organizație de creditare nebancaară, MD

Str. Alexandru cel Bun nr. 108/1, bir. 56,
MD-2005, Chișinău, Republica Moldova

(540)

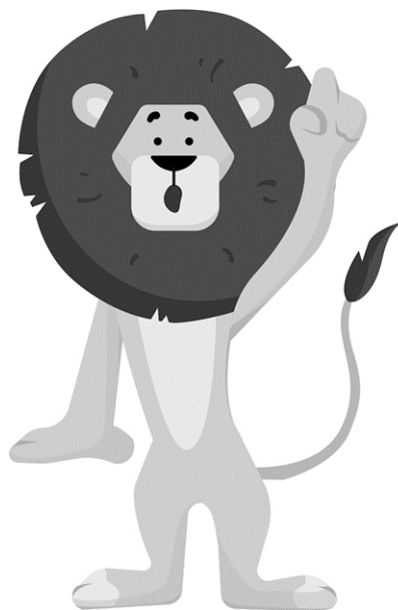

(511) NCL(11-2022)

36 - servicii financiare, monetare și bancare; servicii de asigurări; afaceri imobiliare.

(531) CFE(8) 03.01.01; 03.01.24; 03.01.25; 04.02.20.

(210) **050002**
 (220) 06.05.2022
 (730) **VALERIU LEOVSKII S.R.L., MD**
 Str. Mihail Kogălniceanu nr. 44,
 MD-6301, Leova, Republica Moldova
 (540)



(591) Culori revendicate: verde, alb, galben, portocaliu, negru, maro.
 (511) NCL(11-2022)
 32 - bere;
 35 - publicitate; administrarea, organizarea și managementul afacerilor; lucrări de birou;
 43 - servicii de alimentație publică; servicii de cazare temporară.
 (531) CFE(8) 05.11.15; 11.03.03; 11.03.20; 27.05.09; 29.01.15.

(210) **050003**
 (220) 12.05.2022
 (730) **BUNESCU Eugeniu, MD**
 Str. Gherman Pîntea nr. 62,
 MD-2045, Chișinău, Republica Moldova
 (540)



(591) Culori revendicate: alb, negru, roșu.
 (511) NCL(11-2022)
 06 - metale comune și aliajele lor; minereuri; materiale metalice pentru edificare și construcții; construcții transportabile metalice; cabluri și fire neelectrice din metale comune; mici articole de fierărie; containere metalice pentru depozitare sau transport; seifuri;
 19 - materiale, nu din metal, pentru edificare și construcție; conducte rigide, nu din metal, pentru edificare; asfalt, smoală, gudron și bitum; construcții transportabile, nu din metal; monumente nemetalice;
 35 - servicii on-line de tranzacționare, și anume servicii de operare on-line pe piețe pentru vânzătorii și cumpărătorii de produse și servicii; servicii on-line de tranzacționare în care vânzătorii afișează produsele sau serviciile care urmează să fie oferite spre vânzare, achiziționare sau spre licitare prin intermediul Internetului, în scopul facilitării vânzării de produse și servicii de către terți prin intermediul unei rețele de calculatoare; oferire de răspuns evaluativ și evaluări de produse și servicii oferite de vânzători, evaluarea valorii și a prețurilor produselor și serviciilor oferite de vânzători, serviciilor de performanță a cumpărătorilor și vânzătorilor, serviciilor de livrare, precum și experiența globală de tranzacționare în legătură cu acestea; oferirea unui ghid de căutare de publicitate on-line care oferă produse și servicii ale vânzătorilor; oferirea unei baze de date de căutare on-line de evaluare pentru cumpărători și vânzători; publicitate; gestiunea afacerilor comerciale; administrare comercială; lucrări de birou; servicii de comercializare pentru terți prestate de supermarketuri, hipermarketuri, buticuri, magazine, gherete, chioșcuri și tarabe;
 37 - servicii de construcții; servicii de instalare și reparații; extracție minieră, foraje pentru extracția de petrol și de gaze.

(531) CFE(8) 07.03.01; 27.03.15; 27.05.08;
29.01.13.

(210) **050012**

(220) 12.05.2022

(730) **SAMBURSCAIA Angela, MD**

Str. Alexandru cel Bun nr. 108, ap. 19,
MD-2005, Chişinău, Republica Moldova

(540)

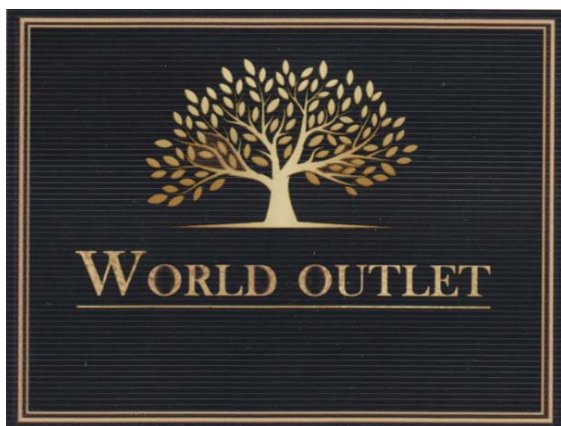

(591) Culori revendicate: negru, auriu.

(511) NCL(11-2022)

25 - îmbrăcăminte, încălțăminte, articole care servesc la acoperirea capului;

35 - publicitate, gestionarea afacerilor comerciale, administrare comercială, lucrări de birou, servicii de comercializare a produselor pentru terți prestate de magazine.

(531) CFE(8) 05.01.03; 05.01.05; 05.01.11;
05.01.16; 25.01.10; 25.07.20; 26.04.15;
26.04.18; 27.05.11; 29.01.12.

(210) **050025**

(220) 13.05.2022

(310) 84944

(320) 15.11.2021

(330) JM

(730) **Meta Platforms, Inc., US**

1601 Willow Road, Menlo Park, California
94025, Statele Unite ale Americii

(540)

META PAY

(511) NCL(11-2022)

09 - software de calculatoare descărcabil pentru utilizare ca interfață de programare a aplicațiilor; software pentru comandarea și achiziționarea bunurilor și serviciilor; software descărcabil pentru comerț electronic care permite utilizatorilor să efectueze tranzacții comerciale electronice prin intermediul unui calculator global și rețelelor de comunicații; software descărcabil pentru integrarea aplicațiilor și bazelor de date; software descărcabil pentru gestionarea și validarea tranzacțiilor cu criptomonede folosind tehnologia blockchain; software descărcabil pentru autorizarea accesului la bazele de date; software descărcabil pentru colectarea, redactarea, organizarea, modificarea, marcarea, transmiterea, stocarea și schimbul de date și informații; software descărcabil care permite clienților să acceseze informații despre conturile financiare; software descărcabil pentru gestionarea și validarea tranzacțiilor cu criptomonede folosind contracte inteligente bazate pe blockchain; software descărcabil pentru dezvoltarea, implementarea și gestionarea sistemelor informatice și aplicațiilor; software descărcabil pentru utilizare în stocarea electronică a datelor; software descărcabil pentru criptare; hardware de calculatoare; blockchain; software pentru utilizarea monedei digitale; software pentru utilizarea criptomonedelor; software pentru utilizarea monedei virtuale; software descărcabil pentru utilizarea ca portofel pentru criptomonede; portofel hardware pentru criptomonede; instrumente de dezvoltare de software; software pentru utilizare ca interfață de programare a aplicațiilor (API); interfață de programare a aplicațiilor (API) pentru utilizare în crearea aplicațiilor de software; software pentru colectarea, gestionarea, redactarea, organizarea, modificarea, transmiterea, partajarea și stocarea datelor și informațiilor; software pentru tranzacții de plată și schimb de monedă digitală; software pentru utilizare în gestionarea portofoliilor de monede digitale, monede virtuale, criptomonede, active digitale, blockchain, active digitalizate, jetoane digitale, jetoane criptografice și jetoane de utilitate; software pentru platformă de registru distribuit; software care facilitează capacitatea utilizatorilor de a vizualiza, analiza, înregistra, stoca, monitoriza, gestiona, tranzacționa și schimba moneda digitală, moneda virtuală, criptomoneda, activele digitale, blockchain, activele digitalizate, jetoanele digi-

tale, jetoanele criptografice și jetoanele de utilitate; software pentru trimiterea, primirea, acceptarea, cumpărarea, vânzarea, stocarea, transmiterea, tranzacționarea și schimbul de monede digitale, monede virtuale, criptomonede, active digitale, blockchain, active digitalizate, jetoane digitale, jetoane criptografice și jetoane de utilitate; software pentru implementarea și înregistrarea tranzacțiilor financiare; software pentru crearea conturilor, menținerea și gestionarea informațiilor privind tranzacțiile financiare în registrele distribuite și în rețelele de plată peer-to-peer; software pentru utilizare în tranzacționarea financiară; software pentru utilizare în schimburi financiare; software pentru accesarea informațiilor financiare, datelor și informațiilor privind tendințele pieței; software pentru decontarea tranzacțiilor financiare; software pentru asigurarea autentificării părților la o tranzacție financiară; software pentru menținerea registrelor de evidență a tranzacțiilor financiare; software pentru gestionarea securității criptografice a transmisiunilor electronice în rețele de calculatoare; software pentru criptarea și permiterea transmiterii securizate de informații digitale prin Internet; software care permite utilizatorilor să calculeze parametrii legați de tranzacțiile financiare; software de registru distribuit utilizat pentru procesarea tranzacțiilor financiare; software pentru transferul electronic de fonduri; software pentru conversia valutară; software pentru colectarea și distribuirea datelor; software pentru operațiuni de plată; software pentru conectarea calculatoarelor la bazele de date locale și rețele globale de calculatoare; software pentru crearea bazelor de date de informații care pot fi căutate; software pentru gestionarea și validarea tranzacțiilor cu monede digitale, monede virtuale, criptomonede, active digitale, active blockchain, active digitalizate, jetoane digitale, jetoane criptografice și jetoane de utilitate; software pentru crearea și gestionarea contractelor inteligente; software pentru gestionarea operațiunilor de plată și schimb valutar; software și hardware pentru utilizarea portofelului de monede digitale; software și hardware pentru utilizarea portofelului de monede virtuale; software și hardware pentru utilizarea portofelului de active digitale; software și hardware pentru utilizarea portofelului de jetoane digitale; software și hardware pentru utilizarea portofelului de jetoane criptografice; software și hardware pentru utilizarea portofelu-

lui de jetoane de utilitate; software pentru crearea unei monede digitale descentralizate și cu sursă deschisă pentru utilizare în tranzacții bazate pe blockchain; software pentru crearea unei monede virtuale descentralizate și cu sursă deschisă pentru utilizare în tranzacții bazate pe blockchain; software pentru crearea unei criptomonede descentralizate și cu sursă deschisă pentru utilizare în tranzacții bazate pe blockchain; software pentru crearea unui activ digitalizat descentralizat și sursă deschisă pentru utilizarea tranzacțiilor bazate pe blockchain; software pentru crearea unui jeton digital descentralizat și cu sursă deschisă pentru utilizarea tranzacțiilor bazate pe blockchain; software care permite utilizatorilor să cumpere și vândă produse prin utilizarea monedei digitale, monedei virtuale, criptomonedei, activelor digitale și blockchain, activelor digitalizate, jetoanelor digitale, jetoanelor criptografice și jetoanelor de utilitate; platforme software pentru facilitarea tranzacțiilor și plăților utilizând monede digitale, monede virtuale, criptomonede, active digitale, blockchain, active digitalizate, jetoane digitale, jetoane criptografice sau jetoane de utilitate care permit utilizatorilor să cumpere de la alții și să vândă altora produse și servicii; software de aplicații informatice pentru platforme bazate pe blockchain, și anume software pentru schimburi digitale de obiecte virtuale; software pentru crearea, vânzarea și gestionarea jetoanelor sau aplicațiilor bazate pe blockchain; software pentru utilizare într-o platformă financiară electronică; software pentru procesarea plăților electronice și transferul de fonduri către și de la alte persoane; software pentru transferuri de monede digitale, monede virtuale, criptomonede, active digitale, blockchain, active digitalizate, jetoane digitale, jetoane criptografice și jetoane de utilitate; software de platformă blockchain; software pentru utilizarea în gestionarea și punerea în aplicare a tranzacțiilor cu monede digitale, monede virtuale, criptomonede, active digitale și blockchain, active digitalizate, jetoane digitale, jetoane criptografice și jetoane de utilitate; software pentru crearea și gestionarea unei platforme blockchain pentru utilizarea în gestionarea conturilor de monede digitale, monede virtuale, criptomonede, active digitale, blockchain, active digitalizate, jetoane digitale, jetoane criptografice și jetoane de utilitate; software pentru gestionarea conturilor de criptomonede și monede digitale; software pentru utiliza-

rea în plăți, achiziții și investiții utilizând monede virtuale, criptomonede, active digitale și blockchain, active digitalizate, jetoane digitale, jetoane criptografice și jetoane de utilitate; software utilizat care permite transferul electronic de fonduri către și de la alte persoane; software pentru gestionarea conversiei în monede forte a monedei digitale, monedei virtuale, criptomonedei, activelor digitale, blockchain, activelor digitalizate, jetoanelor digitale, jetoanelor criptografice și jetoanelor de utilitate; software pentru dezvoltarea, implementarea și gestionarea aplicațiilor software, precum și pentru integrarea aplicațiilor software pentru conturile de monede digitale, monede virtuale, criptomonede, active digitale și blockchain, active digitalizate, jetoane digitale, jetoane criptografice și jetoane de utilitate; software care facilitează utilizarea unui blockchain sau unui registru electronic distribuit pentru a executa și înregistra tranzacții financiare, și anume tranzacții financiare efectuate cu utilizarea monedei digitale, monedei virtuale, criptomonedei, activelor digitale, blockchain, activelor digitalizate, jetoanelor digitale, jetoanelor criptografice și jetoanelor de utilitate; software și hardware pentru utilizarea în schimbul electronic al valutei într-o monedă digitală, monedă virtuală, criptomonedă, active digitale și blockchain, active digitalizate, jetoane digitale, jetoane criptografice și jetoane de utilitate; software pentru utilizare ca interfață de programare a aplicațiilor (API) pentru dezvoltarea, testarea și integrarea aplicațiilor software blockchain; hardware de calculatoare pentru extragerea monedei digitale, monedei virtuale, criptomonedei, activelor digitale, blockchain și activelor digitalizate; hardware pentru jetoane de securitate; convertoare electronice de monedă; software, și anume o platformă financiară electronică care găzduiește mai multe tipuri de plăți și tranzacții într-un mediu integrat de telefon mobil, PDA și web; software pentru crearea de jetoane care pot fi utilizate pentru a plăti produse și servicii și care pot fi tranzacționate sau schimbate pe valori în numerar; software pentru utilizare în gestionarea siguranței a conversiei în monedă forte a monedei digitale, monedei virtuale, criptomonedei, activelor digitale, blockchain, activelor digitalizate, jetoanelor digitale, jetoanelor criptografice și jetoanelor de utilitate; software pentru gestionarea monedei digitale, monedei virtuale, criptomonedei, activelor digitale, blockchain, activelor digitalizate;

lizate, jetoanelor digitale, jetoanelor criptografice și jetoanelor de utilitate, precum și a plăților, transferurilor de bani și transferurilor de mărfuri; software pentru facilitarea transferurilor de bani, transferurilor electronice de fonduri, transferurilor de mărfuri, remiterii de facturi și transferului de fonduri; software pentru utilizare ca interfață de program de aplicație (API); software pentru utilizarea în identificarea dispozitivelor hardware de calculatoare; software pentru utilizare în autentificarea accesului utilizatorilor la calculatoare și rețele de calculatoare; software pentru utilizare în facilitarea tranzacțiilor securizate; software pentru utilizare în accesarea, citirea, urmărirea și utilizarea tehnologiei blockchain; software și hardware pentru gestionarea informațiilor privind identitatea, gestionarea drepturilor de acces la resursele de informații, aplicații și a funcționalității de autentificare; software pentru servicii de verificare, autentificare și gestionare a identificării rețelei în scopuri de securitate; software de autentificare pentru controlul accesului la calculatoare, rețelele de calculatoare și controlul conexiunilor cu acestea; carduri de credit, carduri de debit și carduri de plată codificate magnetic; dispozitive de criptare; jetoane de securitate; software pentru utilizare în emiterea monedei digitale, monedei virtuale, criptomonedei, activelor digitale, blockchain, activelor digitalizate, jetoanelor digitale, jetoanelor criptografice și jetoanelor de utilitate; software pentru utilizare în auditarea monedei digitale, monedei virtuale, criptomonedei, activelor digitale, blockchain, activelor digitalizate, jetoanelor digitale, jetoanelor criptografice și jetoanelor de utilitate;

- 36 - servicii financiare, și anume servicii de investiții, împrumuturi de bani, administrarea tranzacțiilor, tranzacționarea instrumentelor financiare și a monedei digitale, precum și servicii de transfer a fondurilor de investiții și servicii de tranzacționare; servicii financiare, și anume furnizarea unei monede virtuale pentru utilizarea de către utilizatorii unei comunități on-line prin intermediul unei rețele informatice globale; servicii financiare, și anume furnizarea transferurilor electronice de monede virtuale pentru utilizarea de către utilizatorii unei comunități on-line printr-o rețea globală de calculatoare; servicii financiare, și anume servicii de tranzacții financiare; furnizarea serviciilor financiare prin intermediul unei rețele informatice globale; servi-

cii financiare, și anume servicii de transfer a monedei virtuale, servicii de tranzacționare a criptomonedei, servicii de schimb a criptomonedei și servicii de procesare a plăților în criptomonede; servicii financiare, și anume schimb financiar a monedei virtuale; servicii financiare, și anume servicii de procesare a tranzacțiilor de plată; servicii de procesare a tranzacțiilor financiare, și anume furnizarea tranzacțiilor comerciale sigure și opțiunilor de plată; servicii financiare, și anume servicii de finanțare; servicii de schimb financiar; servicii financiare, și anume administrarea financiară, planificarea financiară, previziuni financiare, gestionarea portofoliilor financiare, analizelor și consultanțelor financiare; informații financiare furnizate prin mijloace electronice; servicii de brokeraj a afacerilor; servicii de brokeraj a investițiilor; servicii de brokeraj ipotecar; servicii de brokeraj a valorilor mobiliare; servicii de brokeraj a operațiunilor la termen; servicii de brokeraj financiar pentru instrumente financiare, tranzacționarea criptomonedei și monedei digitale; servicii de tranzacționare a valutei; servicii legate de moneda digitală; servicii legate de criptomonede; servicii legate de moneda virtuală; servicii legate de portofelul de monedă digitală și servicii de stocare a monedei digitale; servicii bancare electronice prin intermediul unei rețele informatice globale; servicii de piață de devalute; servicii de procesare a plăților; servicii de tranzacționare a monedei digitale, monedei virtuale, criptomonedei, activelor digitale, blockchain, activelor digitalizate, jetoanelor digitale, jetoanelor criptografice și jetoanelor de utilitate; servicii de procesare pentru alții a monedelor digitale, monedelor virtuale, criptomonedelor, activelor digitale, blockchain, activelor digitalizate, jetoanelor digitale, jetoanelor criptografice și jetoanelor de utilitate; facilitarea transferurilor de echivalente de numerar electronic; furnizarea informațiilor financiare sub forma monedei digitale, monedei virtuale, criptomonedei, activelor digitale, blockchain, activelor digitalizate, jetoanelor digitale, jetoanelor criptografice și jetoanelor de utilitate; furnizarea informațiilor financiare în domeniile piețelor monedei digitale, monedei virtuale, criptomonedei, activelor digitale, blockchain, activelor digitalizate, jetoanelor digitale, jetoanelor criptografice și jetoanelor de utilitate; servicii de furnizare a știrilor în domeniul financiar; servicii financiare, și anume furnizare a serviciilor de monede virtuale pentru

utilizarea de către membrii unei comunități on-line prin intermediul unei rețele globale de calculatoare; emiterea jetoanelor de valoare; gestionarea monedei digitale, monedei virtuale, criptomonedei, activelor digitale, blockchain, activelor digitalizate, jetoanelor digitale, jetoanelor criptografice și jetoanelor de utilitate; servicii financiare, și anume furnizarea unei burse financiare pentru tranzacționarea monedei digitale, monedei virtuale, criptomonedei, activelor digitale, blockchain, activelor digitalizate, jetoanelor digitale, jetoanelor criptografice și jetoanelor de utilitate; servicii de tranzacționare a criptomonedelor; servicii de schimb a criptomonedei; servicii de procesare a plăților în criptomonede; servicii de plată electronică; servicii de portofel electronic; servicii de procesare a plăților electronice prin intermediul serviciilor de portofel electronic; servicii de gestionare a valutei; servicii de transfer valutar; servicii financiare, și anume furnizarea transferului electronic de monede digitale, monede virtuale, criptomonede, active digitale, blockchain, active digitalizate, jetoane digitale, jetoane criptografice și jetoane de utilitate; servicii de consultanță financiară în domeniul monedei digitale, monedei virtuale, criptomonedei, activelor digitale, blockchain, activelor digitalizate, jetoanelor digitale, jetoanelor criptografice și jetoanelor de utilitate; furnizarea serviciilor de procesare și urmărire electronică a transferurilor electronice de fonduri; servicii de schimb valutar; servicii de gestionare a investițiilor; tranzacții de schimb monetar; gestionarea portofoliilor de investiții în active digitale; servicii de custodie pentru instituții și fonduri financiare; servicii de listare și tranzacționare de swap-uri și instrumente derivate privind monede digitale, monede virtuale, criptomonede, activele digitale, blockchain, activele digitalizate, jetoanele digitale, jetoanele criptografice și jetoanele de utilitate; comerț și schimb valutar; servicii de schimb a valutei forte; tranzacții financiare de clearing și regularizare; transfer electronic de fonduri; informații financiare; servicii de tranzacționare financiară electronică; servicii de tranzacționare financiară electronică, și anume tranzacționare în domeniul activelor digitalizate; furnizarea informațiilor financiare la cerere și în timp real privind moneda digitală, moneda virtuală, criptomoneda, activele digitale, blockchain, activele digitalizate, jetoanele digitale, jetoanele criptografice și jetoanele de utilitate; furnizarea informațiilor

- financiare privind moneda digitală, moneda virtuală, criptomoneda, activele digitale, blockchain, activele digitalizate, jetoanele digitale, jetoanele criptografice și jetoanele de utilitate, prin intermediul unui site web; furnizarea informațiilor în domeniile investițiilor și finanțelor prin intermediul rețelelor de calculatoare și rețelei globale de comunicații; tranzacționarea electronică a instrumentelor financiare; servicii de plată în comerțul electronic; procesarea plăților cu cardul de credit; procesarea plăților cu cardul de debit; servicii de procesare electronică a tranzacțiilor cu carduri de credit, carduri de debit și carduri cadou; consultanțe în asigurări; informații privind asigurările; servicii de asigurare, și anume subscrierea în domeniul serviciilor financiare; procesarea cererilor de despăgubiri;
- 42 - proiectarea și dezvoltarea de hardware și software pentru calculatoare; servicii IT; prestarea serviciilor de furnizor pentru servicii de aplicații informatice (ASP); software ca serviciu (SaaS); platformă ca serviciu (PaaS); furnizarea de software pentru cloud computing; furnizarea de software care permite utilizatorilor să investească în monede digitale, monede virtuale, criptomonede, active digitale, blockchain, active digitalizate, jetoane digitale, jetoane criptografice și jetoane de utilitate; furnizarea tehnologiei de registre distribuite; furnizarea de software pentru utilizare în gestionarea portofoliilor de monede digitale, monede virtuale, criptomonede, active digitale, blockchain, active digitalizate, jetoane digitale, jetoane criptografice și jetoane de utilitate; furnizarea de software care facilitează capacitatea utilizatorilor de a vizualiza, analiza, înregistra, stoca, monitoriza, gestiona, tranzacționa și schimba monede digitale, monede virtuale, criptomonede, active digitale, blockchain, active digitalizate, jetoane digitale, jetoane criptografice și jetoane de utilitate; furnizarea de software pentru trimiterea, primirea, acceptarea, cumpărarea, vânzarea, stocarea, transmiterea, tranzacționarea și schimbul de monede digitale, monede virtuale, criptomonede, active digitale, blockchain, active digitalizate, jetoane digitale, jetoane criptografice și jetoane de utilitate; furnizarea de software pentru implementarea și înregistrarea tranzacțiilor financiare, crearea conturilor și menținerea și gestionarea informațiilor despre tranzacțiile financiare în registre publice distribuite și rețele de plată peer-to-peer; furnizarea de

software pentru procesarea plăților electronice și transferului de fonduri către și de la alții; furnizarea de software pentru platforme financiare electronice; furnizarea de software pentru utilizare ca interfață de programare a aplicațiilor (API) pentru dezvoltarea, testarea și integrarea aplicațiilor software blockchain; furnizarea de software pentru transferuri de monede digitale, monede virtuale, criptomonede, active digitale, blockchain, active digitalizate, jetoane digitale, jetoane criptografice și jetoane de utilitate; furnizarea de software pentru utilizare în tranzacționarea financiară; furnizarea de software pentru utilizare în schimbul financiar; furnizarea de software pentru accesarea informațiilor financiare, informațiilor privind datele și tendințele pieței; furnizarea de software pentru decontarea tranzacțiilor financiare, asigurarea autentificării părților într-o tranzacție financiară, menținerea registrelor de evidență a tranzacțiilor financiare; furnizarea de software pentru gestionarea securității criptografice a transmisiunilor electronice în rețele de calculatoare; furnizarea de software pentru utilizarea monedei digitale; furnizarea de software pentru utilizarea criptomonedelor; furnizarea de software pentru utilizarea monedei virtuale; furnizarea de software pentru utilizare cu portofel de monede digitale și cu servicii de stocare; furnizarea de software pentru tranzacții de plată și schimb de monede digitale; furnizarea de software de registre distribuite pentru utilizare în procesarea tranzacțiilor financiare; furnizarea de software pentru transferul electronic de fonduri; furnizarea de software pentru conversia valutară; furnizarea de software pentru colectarea și distribuirea datelor; furnizarea de software pentru operațiunile de plată; furnizarea de software pentru conectarea calculatoarelor la bazele de date locale și rețele globale de calculatoare; furnizarea de software pentru crearea bazelor de date a informațiilor și datelor care pot fi căutate; furnizarea de software pentru gestionarea și validarea tranzacțiilor cu monede digitale, monede virtuale, criptomonede, active digitale, active blockchain, active digitalizate, jetoane digitale, jetoane criptografice și jetoane de utilitate; furnizare de software pentru crearea și gestionarea contractelor inteligente; furnizarea de software pentru gestionarea tranzacțiilor de plată și schimb valutar; furnizarea de software pentru schimbul electronic al monedei într-o monedă digitală, monedă virtuală, criptomonedă,

active digitale, blockchain, active digitalizate, jetoane digitale, jetoane criptografice și jetoane de utilitate; furnizarea de software pentru a fi utilizat pentru a permite transferul electronic de fonduri către și de la alte persoane; furnizarea de software pentru crearea unei monede digitale descentralizate și cu sursă deschisă pentru utilizarea în tranzacții bazate pe blockchain; furnizarea de software pentru crearea unei monede virtuale descentralizate și cu sursă deschisă pentru utilizare în tranzacții bazate pe blockchain; furnizarea de software pentru crearea unei criptomonedes descentralizate și cu sursă deschisă pentru utilizare în tranzacții bazate pe blockchain; furnizarea de software pentru crearea unui activ digitalizat descentralizat și cu sursă deschisă pentru utilizare în tranzacții bazate pe blockchain; furnizarea de software pentru crearea unui jeton digital descentralizat și cu sursă deschisă pentru utilizare în tranzacții bazate pe blockchain; furnizarea de software pentru criptarea și permiterea transmiterii securizate a informațiilor digitale pe Internet, precum și prin alte moduri de comunicare între dispozitive informatice; furnizarea de software care permite utilizatorilor să calculeze parametri legați de tranzacțiile financiare; furnizarea de software de platformă a registrelor distribuite pentru utilizare la procesarea tranzacțiilor financiare; furnizarea de software pentru transferul electronic de fonduri și conversia valutară; furnizarea de software pentru utilizare în gestionarea în siguranță a conversiei în monedă forte a monedei digitale, monedei virtuale, criptomonedei, activelor digitale, blockchain, activelor digitalizate, jetoanelor digitale, jetoanelor criptografice și jetoanelor de utilitate; furnizarea portalurilor web cu bloguri și publicațiilor care nu pot fi descărcate, sub formă de articole, rubrici și ghiduri informative în domeniul monedelor virtuale, activelor digitale, blockchain, tendințelor de piață și de tranzacționare; furnizarea portalurilor web pentru ca utilizatorii să aibă acces la informații în domeniul monedelor virtuale, activelor digitale și blockchain; platformă ca serviciu (PaaS) care oferă platforme software de calculatoare pentru vânzarea și cumpărarea monedei digitale, monedei virtuale, criptomonedei, activelor digitale, blockchain, activelor digitalizate, jetoanelor digitale, jetoanelor criptografice și jetoanelor de utilitate; software ca serviciu (SaaS) care oferă platforme de software de calculatoare pentru vânzarea și

cumpărarea monedei digitale, monedei virtuale, criptomonedei, activelor digitale, blockchain, activelor digitalizate, jetoanelor digitale, jetoanelor criptografice și jetoanelor de utilitate; servicii informatice, și anume crearea unui mediu virtual on-line pentru vânzarea și cumpărarea monedei digitale, monedei virtuale, criptomonedei, activelor digitale, blockchain, activelor digitalizate, jetoanelor digitale, jetoanelor criptografice și jetoanelor de utilitate; platformă ca serviciu (PaaS) care oferă platforme de software de calculatoare pentru gestionarea sistemelor informatice de stocare distribuită, bazate pe blockchain și jetoane; software ca serviciu (SaaS) care oferă platforme de software de calculatoare pentru gestionarea sistemelor informatice de stocare distribuită, bazate pe blockchain și jetoane; servicii informatice, și anume furnizarea unui sistem descentralizat de stocare a fișierelor electronice și unei platforme de stocare în cloud cu sursă deschisă; servicii informatice, și anume furnizarea unei platforme de stocare a obiectelor electronice descentralizate pentru plăți criptate integral și alimentate de blockchain și plăți prin blockchain; servicii informatice, și anume furnizarea serviciilor de stocare în cloud securizate, private și criptate; servicii informatice, și anume furnizarea stocării electronice de date peer-to-peer distribuite pe resursele de stocare electronică neutilizate ale clienților; servicii informatice, și anume furnizarea unei platforme de stocare în cloud descentralizate cu sursă deschisă; servicii de criptare a datelor care utilizează tehnologia software blockchain și protocoale peer-to-peer pentru a oferi o stocare în cloud securizată, privată și criptată; servicii de stocare electronică distribuită a suporturilor electronice, și anume a datelor, documentelor, fișierelor, textelor, fotografiilor, imaginilor, graficii, muzicii, conținutului audio, video și multimedia; furnizarea de software pentru utilizare ca portofel de criptomonede; furnizarea de software pentru gestionarea democratică a schimburilor digitale de obiecte virtuale prin contracte inteligente; exploatarea datelor; furnizarea de software pentru utilizare în tranzacționarea, compensarea, transmiterea, primirea, stocarea, confirmarea și gestionarea riscurilor de tranzacționare financiară pentru tranzacțiile de pe piața bursieră în domeniile monedei digitale, monedei virtuale, criptomonedelor, activelor digitale, blockchain, activelor digitalizate, jetoanelor digitale,

jetoanelor criptografice și jetoanelor de utilitate; platforma ca serviciu (PaaS) care conține platforme software pentru autentificarea, facilitarea, potrivirea, procesarea, compensarea, stocarea, primirea, urmărirea, transferul și transmiterea datelor comerciale, schimbul de detalii privind tranzacțiile comerciale și gestionarea întregului ciclu de viață al tranzacțiilor comerciale; software ca serviciu (SaaS) care oferă platforme software pentru autentificarea, facilitarea, potrivirea, procesarea, compensarea, stocarea, primirea, urmărirea, transferul și transmiterea datelor comerciale, schimbul de detalii privind tranzacțiile comerciale și gestionarea întregului ciclu de viață al tranzacțiilor comerciale; furnizarea de software pentru utilizare cu tehnologia blockchain; servicii de software ca serviciu (SaaS) care oferă software pentru compensarea, alocarea, conformitatea, înregistrarea și decontarea tranzacțiilor legate de monede digitale, monede virtuale, criptomonede, active digitale, blockchain, active digitalizate, jetoane digitale, jetoane criptografice și jetoane de utilitate; servicii de platformă ca serviciu (PaaS) care oferă software pentru compensarea, alocarea, conformitatea, înregistrarea și decontarea tranzacțiilor legate de moneda digitală, moneda virtuală, de criptomonede, activele digitale, blockchain, activele digitalizate, jetoanele digitale, jetoanele criptografice și jetoanele de utilitate; platforma ca serviciu (PaaS) care oferă platforme software pentru facilitarea tranzacțiilor și plăților utilizând monede digitale, monede virtuale, criptomonede, active digitale, blockchain, active digitalizate, jetoane digitale, jetoane criptografice și jetoane de utilitate care permit utilizatorilor să cumpere de la alții și să vândă altora produse și servicii; software ca serviciu (SaaS) care oferă platforme software pentru facilitarea tranzacțiilor și plăților utilizând monedă digitală, monedă virtuală, criptomonede, active digitale, blockchain, active digitalizate, jetoane digitale, jetoane criptografice și jetoane de utilitate care permit utilizatorilor să cumpere de la alții și să vândă altora produse și servicii; platforme software bazate pe blockchain și platforme software de calcul distribuit pentru auditarea și verificarea informațiilor și codurilor digitale; servicii de proiectare, dezvoltarea și implementarea de software de audit și securitate pentru platformele bazate pe blockchain; furnizarea de software pentru utilizare în facilitarea tranzacțiilor sigure; fur-

nizarea de software pentru auditarea monedei digitale, monedei virtuale, criptomonedei, activelor digitale, blockchain, activelor digitalizate, jetoanelor digitale, jetoanelor criptografice și jetoanelor de utilitate; platforme software pentru comunicații descentralizate de tip blockchain; platforme software pentru urmărirea și suportul tranzacțiilor de date; servicii de proiectare, dezvoltare și implementare de software pentru platforme de calcul distribuite; servicii de proiectare, dezvoltare și implementare de software pentru blockchain; servicii de proiectarea, dezvoltarea și implementarea soluțiilor software pentru securitatea monedei digitale; servicii de proiectare, dezvoltare și implementare de software pentru moneda digitală, moneda virtuală, criptomonede, activele digitale, blockchain, activele digitalizate, jetoanele digitale, jetoanele criptografice și portofelele digitale cu jetoane de utilitate; servicii de proiectare, dezvoltare și implementare de software pentru servicii de verificare de către terți a tranzacțiilor în monedă digitală, inclusiv dar fără a se limita la tranzacțiile care implică moneda bitcoin; furnizarea utilizării temporare a unui software nedescărcabil pentru a fi utilizat la colectarea, transferul, primirea, urmărirea, stocarea și transferul de bitcoin; furnizarea de software pentru utilizare în colectarea, transferul, primirea, urmărirea, stocarea și transferul de monede peer-to-peer; furnizarea de software pentru ca utilizatorii să cumpere și să vândă produse prin utilizarea monedei digitale, monedei virtuale, criptomonedei, activelor digitale, blockchain, activelor digitalizate, jetoanelor digitale, jetoanelor criptografice și jetoanelor de utilitate; furnizarea platformelor software pentru facilitarea tranzacțiilor, plăților utilizând monede digitale, monede virtuale, criptomonede, active digitale, blockchain, active digitalizate, jetoane digitale, jetoane criptografice sau jetoane de utilitate care permit utilizatorilor să cumpere de la alții și să vândă altora produse și servicii; furnizarea de software pentru utilizare în accesarea, citirea, urmărirea și utilizarea tehnologiei blockchain; servicii de consultanță tehnică legate de tranzacții cu monede digitale, monede virtuale, criptomonede, activele digitale, blockchain, activele digitalizate, jetoanele digitale, jetoanele criptografice și jetoanele de utilitate; platforma ca serviciu (PaaS) care oferă platforme software de calculatoare pentru dezvoltarea, implementarea și gestionarea sistemelor și aplicațiilor; soft-

ware ca serviciu (SaaS) care oferă platforme software pentru dezvoltarea, implementarea, gestionarea sistemelor și aplicațiilor informatice; furnizarea de software care permit utilizatorilor să dezvolte, elaboreze și lanseze aplicații distribuite prin intermediul unei platforme de rețea de plăți și contracte inteligente peer-to-peer cu sursă deschisă; furnizarea serviciilor de verificare, autentificare și gestionare a rețelelor de calculatoare bazate pe cloud în scopuri de securitate; servicii de gestionare, stocare și administrare securizată și găzduită a parolelor, acreditărilor și informațiilor de identitate referitoare la persoane, conturi și dispozitive în scopuri de securitate; furnizarea de software de autentificare pentru controlul accesului, conexiunii cu calculatoare și rețele de calculatoare; furnizarea de software pentru utilizare în schimbul de obiecte virtuale; furnizarea de software pentru vânzarea, tranzacționarea și gestionarea jetoanelor sau aplicațiilor bazate pe blockchain; furnizarea unei burse digitale; furnizarea de software pentru utilizare în emiterea monedei digitale, monedei virtuale, criptomonedei, activelor digitale, blockchain, activelor digitalizate, jetoanelor digitale, jetoanelor criptografice și jetoanelor de utilitate; furnizarea serviciilor de verificare, autentificare și gestionare a identificării rețelei bazate pe cloud în scopuri de securitate; furnizarea de software pentru gestionarea monedei digitale, monedei virtuale, criptomonedei, activelor digitale, blockchain, activelor digitalizate, jetoanelor digitale, jetoanelor criptografice și jetoanelor de utilitate pentru plăți, transferuri de bani și transferuri de mărfuri; furnizarea de software pentru facilitarea transferurilor de bani, transferurilor electronice de fonduri, transferurilor de mărfuri, remiterilor a plăților de facturi și transferurilor de fonduri; servicii de autentificare, și anume servicii de autentificare pe Internet; furnizarea informațiilor de identificare personală pentru autentificare; servicii de autentificare, și anume servicii de autentificare a utilizatorilor; furnizarea serviciilor de autentificare a utilizatorilor pentru transferuri electronice de fonduri, tranzacții cu carduri de credit, debit și cu cecuri electronice, utilizând o singură autentificare și tehnologie software; servicii de furnizor pentru servicii de aplicații (ASP), care includ software de comerț electronic pentru a fi utilizate de către vânzătorii ca portal de plăți care autorizează procesarea cardurilor de credit sau plăților directe.

(210) **050029**
 (220) 16.05.2022
 (730) **The Gillette Company LLC, US**
 One Gillette Park, Boston, Massachusetts
 02127, Statele Unite ale Americii
 (540)

SKIN CUSHION

(511) NCL(11-2022)
 08 - aparate de ras și lame pentru aparate de ras; distribuitoare, casete, suporturi și cartușe, toate proiectate special pentru lame și conținând lame pentru aparate de ras.

(210) **050030**
 (220) 16.05.2022
 (730) **The Procter & Gamble Company, US**
 One Procter & Gamble Plaza, Cincinnati,
 Ohio 45202, Statele Unite ale Americii
 (540)



(591) Culori revendicate: alb, verde de diferite nuanțe, albastru de diferite nuanțe, galben de diferite nuanțe, roșu de diferite nuanțe, roz de diferite nuanțe, violet de diferite nuanțe.
 (511) NCL(11-2022)
 03 - preparate pentru albit și alte substanțe pentru spălat; preparate pentru curățare, lustruire, degresare și șlefuire; aditivi pentru spălarea rufelor; preparate pentru spălare; săpun praf; lichide pentru spălarea rufelor; produse pentru înmuierea rufelor; substanțe pentru spălarea rufelor; agenți de clătire pentru rufe;

- uleiuri esențiale utilizate ca parfum în spălătorii; preparate parfumate pentru spălarea rufelor; săpunuri și geluri; produse pentru clătit și preparate pentru catifelat; emolienți pentru țesături;
- 05 - produse de spălat rufe pentru distrugerea animalelor dăunătoare; fungicide, erbicide; germicide; produse dezinfectante de uz menajer; produse pentru igienizarea rufelor; produse dezinfectante pentru clătit; detergenți germicizi; săpunuri și detergenți dezinfectanți; produse de igienizare de uz menajer;
- 16 - recipiente, cutii, materiale pentru ambalat și cutiuțe din carton sau mucava sau plastic sau celuloză regenerată.
- (531) CFE(8) 01.15.01; 01.15.07; 01.15.09; 02.09.17; 19.03.03; 19.03.25; 24.03.07; 25.12.01; 26.04.02; 26.04.08; 26.04.09; 29.01.15.

- (210) **050031**
 (220) 16.05.2022
 (730) **The Procter & Gamble Company, US**
 One Procter & Gamble Plaza, Cincinnati,
 Ohio 45202, Statele Unite ale Americii
 (540)



- (591) Culori revendicate: alb, verde de diferite nuanțe, albastru de diferite nuanțe, galben de diferite nuanțe, gri.
- (511) NCL(11-2022)
- 03 - preparate pentru albit și alte substanțe pentru spălat; preparate pentru curățare, lustruire, degresare și șlefuire; aditivi pentru spălarea rufelor; preparate pentru spălare; săpun praf; lichide pentru spălarea rufelor; produse pentru înmuierea rufelor; substanțe pentru spălarea rufelor; agenți de clătire pentru rufe; uleiuri esențiale utilizate ca parfum în spălă-

torii; preparate parfumate pentru spălarea rufelor; săpunuri și geluri; produse pentru clătit și preparate pentru catifelat; emolienți pentru țesături;

- 05 - produse de spălat rufe pentru distrugerea animalelor dăunătoare; fungicide, erbicide; germicide; produse dezinfectante de uz menajer; produse pentru igienizarea rufelor; produse dezinfectante pentru clătit; detergenți germicizi; săpunuri și detergenți dezinfectanți; produse de igienizare de uz menajer;
- 16 - recipiente, cutii, materiale pentru ambalat și cutiuțe din carton sau mucava sau plastic sau celuloză regenerată.
- (531) CFE(8) 01.15.07; 01.15.09; 02.09.17; 19.03.03; 19.03.25; 24.03.07; 25.12.01; 26.04.02; 26.04.08; 26.04.09; 29.01.15.

- (210) **050032**
 (220) 16.05.2022
 (730) **The Procter & Gamble Company, US**
 One Procter & Gamble Plaza, Cincinnati,
 Ohio 45202, Statele Unite ale Americii
 (540)

Naturella

- (591) Culori revendicate: verde, galben de diferite nuanțe, alb.
- (511) NCL(11-2022)
- 05 - produse pentru igiena feminină; chiloți pentru menstruație; prosoape sanitare; chiloți igienici; șervețele sanitare; absorbante menstruale; pantaloni pentru igiena feminină; absorbante zilnice; tampoane pentru menstruație; tampoane igienice; lenjerie de unică folosință pentru menstruație; scutece igienice pentru incontinență; șervețele igienice pentru incontinență; chiloți absorbanti pentru incontinență.
- (531) CFE(8) 05.05.04; 05.05.19; 05.05.20; 05.05.21; 27.05.01; 29.01.13.

(210) **050036**
 (220) 17.05.2022
 (730) **Timac Agro International, FR**
 27 Avenue Franklin Roosevelt, 35400 SAINT
 MALO, Franța
 (540)

SUPERTIM

(511) NCL(11-2022)
 01 - produse chimice destinate agriculturii, horticul-
 turii și silviculturii; îngrășăminte și prepa-
 rate pentru îmbunătățirea solului.

(210) **050039**
 (220) 16.05.2022
 (730) **FABRICA DE BERE DIN BENDER, societate pe acțiuni de tip închis, MD**
 Str. Drujba nr. 7,
 MD-3200, Bender, Republica Moldova
 (540)

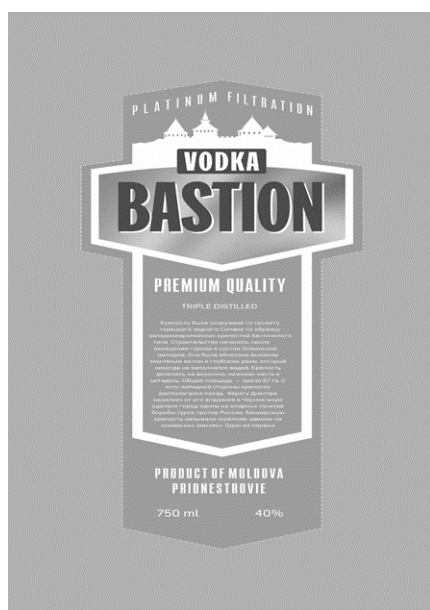

(511) NCL(11-2022)
 33 - băuturi alcoolice, cu excepția berii; preparate alcoolice pentru fabricarea băuturilor.
 (531) CFE(8) 07.01.01; 07.01.03; 25.01.15; 25.01.17; 26.04.18; 26.05.16; 26.05.18; 26.07.25; 27.05.09; 28.05.00.

(210) **050042**
 (220) 19.05.2022
 (730) **Swissôtel Management GmbH, a Switzerland limited liability company, CH**
 c/o Ibis Zurich Messe Airport, Heidi Abel-
 Weg 5, 8050 Zurich, Elveția
 (540)

swissôtel

(591) Culori revendicate: negru, roșu.
 (511) NCL(11-2022)
 36 - afaceri imobiliare; gestionarea proprietăților (imobiliare); administrarea proprietăților imobiliare; administrarea apartamentelor sau vilelor; servicii de gestionare a apartamentelor, clădirilor și proprietăților rezidențiale; administrarea clădirilor (servicii imobiliare); administrarea clădirilor cu locuințe; administrarea financiară și imobiliară a apartamentelor și spațiilor de cazare precum hoteluri, moteluri, complexe de hoteluri, apartamente, hoteluri rezidențiale, case pentru turiști și alte clădiri rezidențiale pentru case de vacanță și tabere de vacanță; vânzarea și închirierea spațiilor de locuit, apartamentelor, garsonierelor, camerelor în cadrul unităților hoteliere, complexelor hoteliere, hotelurilor rezidențiale și altor clădiri rezidențiale pentru case de vacanță și tabere de vacanță; închirierea și gestionarea locuințelor pentru terți; închirierea multiproprietăților imobiliare; servicii de gestionare și închiriere a multiproprietăților imobiliare; servicii de asistență și consultanță în domeniul imobiliar; administrarea și exploatarea locuințelor de marcă; administrarea și exploatarea apartamentelor și vilelor utilizate pentru locuit pe perioadă lungă; închirierea apartamentelor; închirierea și furnizarea birourilor, spațiilor de birouri și zonelor de lucru pentru uz colectiv sau individual; închirierea și furnizarea zonelor de lucru comune sau zonelor de lucru partajate; închirierea birourilor mobilate; servicii de finanțare pentru afaceri și proiecte; servicii de informare, consiliere și consultanță cu privire la serviciile sus-menționate; inclusiv toate serviciile sus-menționate furnizate electronic sau on-line dintr-o bază de date computerizată sau prin Internet; toate serviciile sus-menționate incluse în clasa 36;

43 - servicii de alimentație publică; servicii de cazare temporară; servicii hoteliere și de cazare în stațiuni turistice, servicii de cazare hotelieră; rezervare de cazare la hotel; închirierea camerelor; rezervări pentru cazare temporară; rezervări pentru ședere pe termen lung și pe termen scurt în apartamente și condominii; furnizarea spațiilor special amenajate pentru conferințe, servicii de organizare a banchetelor; servicii de baruri, cafele, restaurante, servicii specifice barurilor de cocteiluri și bufetelor cu autoservire, servicii de gătit a alimentelor; rezervări pentru restaurante și mese, spații pentru banchete și pentru evenimente sociale pentru ocazii speciale; furnizarea informațiilor despre hoteluri, stațiuni turistice, spații de cazare temporară și restaurante dintr-o bază de date computerizată on-line cu posibilitate de căutare; servicii de rezervări on-line pentru cazare la hotel furnizate prin intermediul unui site web; furnizarea spațiilor special amenajate pentru convenții și expoziții; creșe de copii; furnizarea rezervărilor on-line pentru ședere și cazare temporară; rezervări de hotel pentru terți; rezervări de cazare la hotel pentru terți; servicii de informare, consiliere și consultanță cu privire la serviciile susmenționate; inclusiv toate serviciile susmenționate furnizate electronic sau on-line dintr-o bază de date computerizată sau prin Internet; cazare temporară pe croaziere; servicii de restaurante și baruri furnizate la bordul croazierelor; toate serviciile susmenționate incluse în clasa 43.

(531) CFE(8) 07.03.11; 26.03.23; 27.05.07; 29.01.12.

(210) **050068**
 (220) 24.05.2022
 (730) **PAJURA ALBĂ S.R.L., societate comercială, MD**
 Str. București nr. 42A, ap. 3,
 MD-2012, Chișinău, Republica Moldova
 (540)



(511) NCL(11-2022)
 38 - servicii de telecomunicații.

(531) CFE(8) 16.01.04; 16.01.05; 26.02.05; 26.04.12; 26.04.16; 26.04.24; 26.11.12; 26.11.22; 27.05.10.

(210) **050075**
 (220) 26.05.2022
 (730) **ANADOLU EFES BİRACILIK VE MALT SANAYİ ANONİM ŞİRKETİ, TR**
 Fatih Sultan Mehmet Mahallesi Balkan Cad.
 Buyaka E Blok No: 58/24 Umraniye, Istanbul,
 Turcia

(540)

Mediterranean Slow Brew

(511) NCL(11-2022)
 32 - bere; băuturi nealcoolice; ape minerale și carbogazoase; băuturi din fructe și sucuri de fructe; siropuri și alte preparate pentru fabricarea băuturilor nealcoolice;
 33 - băuturi alcoolice, cu excepția berii; preparate alcoolice pentru fabricarea băuturilor.

(210) **050076**
 (220) 26.05.2022
 (730) **ANADOLU EFES BİRACILIK VE MALT SANAYİ ANONİM ŞİRKETİ, TR**
 Fatih Sultan Mehmet Mahallesi Balkan Cad.
 Buyaka E Blok No: 58/24 Umraniye, Istanbul,
 Turcia

(540)



- (591) Culori revendicate: albastru de diferite nuanțe, gri, bej, alb.
- (511) NCL(11-2022)
- 32 - bere; băuturi nealcoolice; ape minerale și carbogazoase; băuturi din fructe și sucuri de fructe; siropuri și alte preparate pentru fabricarea băuturilor nealcoolice;
- 33 - băuturi alcoolice, cu excepția berii; preparate alcoolice pentru fabricarea băuturilor.
- (531) CFE(8) 01.03.01; 01.03.06; 01.03.08; 01.15.24; 03.07.16; 26.01.13; 26.01.15; 26.01.18; 26.11.13; 27.05.09; 29.01.14.

- (210) **050077**
- (220) 26.05.2022
- (730) **ANADOLU EFES BİRACILIK VE MALT SANAYİ ANONİM ŞİRKETİ, TR**
Fatih Sultan Mehmet Mahallesi Balkan Cad. Buyaka E Blok No: 58/24 Umraniye, İstanbul, Turcia
- (540)

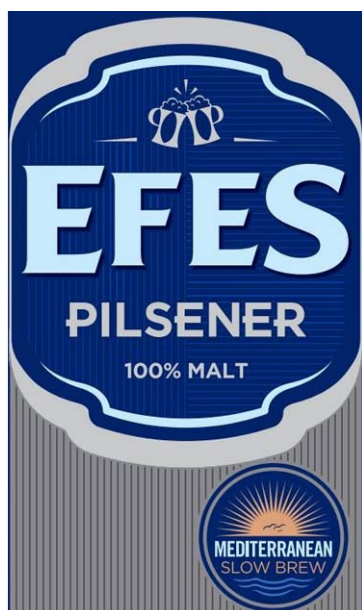

- (591) Culori revendicate: albastru de diferite nuanțe, gri de diferite nuanțe, bej.
- (511) NCL(11-2022)
- 32 - bere; băuturi nealcoolice; ape minerale și carbogazoase; băuturi din fructe și sucuri de fructe; siropuri și alte preparate pentru fabricarea băuturilor nealcoolice;
- 33 - băuturi alcoolice, cu excepția berii; preparate alcoolice pentru fabricarea băuturilor.

- (531) CFE(8) 01.03.01; 01.03.06; 01.03.08; 01.15.24; 03.07.16; 11.03.01; 11.03.03; 11.03.20; 25.07.21; 26.01.13; 26.01.15; 26.01.18; 26.11.13; 27.05.09; 27.07.11; 29.01.13.

- (210) **050093**
- (220) 02.06.2022
- (730) **DADU FARM S.R.L., MD**
MD-6818, Malcoci, Ialoveni, Republica Moldova
- (540)



**DADU
FARM**
FONDAT ÎN 2019

- (591) Culori revendicate: alb, negru, verde.
- (511) NCL(11-2022)
- 29 - carne, pește, păsări și vânat; extracte din carne; fructe și legume conservate, congelate, uscate și fierte; jeleuri, dulceturi, compoturi; ouă; lapte, brânzeturi, unt, iaurt și alte produse lactate; uleiuri și grăsimi comestibile;
- 31 - produse agricole, de acvacultură, horticole și forestiere, brute și neprelucrate; cereale și semințe crude și neprocesate; fructe și legume proaspete, plante aromatice proaspete; plante și flori naturale; bulbi, răsaduri și semințe pentru plantare; animale vii; hrană și băuturi pentru animale; malț;
- 35 - publicitate; administrarea, organizarea și managementul afacerilor; lucrări de birou;
- 43 - servicii de alimentație publică; servicii de cazare temporară.
- (531) CFE(8) 05.01.15; 05.01.16; 05.07.13; 26.01.15; 26.01.16; 27.05.09; 29.01.13.

- (210) **050095**
- (220) 02.06.2022
- (730) **Gallaher Limited, GB**
Members Hill, Brooklands Road, Weybridge, Surrey KT13 0QU, Regatul Unit
- (540)

SOBRANIE SIGNATURE BLACK

(511) NCL(11-2022)

34 - tutun prelucrat sau neprelucrat; tutun de fumat, tutun de pipă, tutun de rulat, tutun de mestecat, snus cu tutun; țigarete, țigarete electronice, soluții lichide pentru utilizare în țigări electronice, vaporizatoare pentru tutun, țigări de foi, cigarillos (tip de trabuc de dimensiuni reduse); tutun de prizat; articole pentru fumători incluse în clasa 34; foițe pentru țigarete, tuburi de țigară și chibrituri.

(210) **050096**

(220) 02.06.2022

(730) **Gallaher Limited, GB**

Members Hill, Brooklands Road, Weybridge, Surrey KT13 0QU, Regatul Unit

(540)

SOBRANIE SIGNATURE GOLD

(511) NCL(11-2022)

34 - tutun prelucrat sau neprelucrat; tutun de fumat, tutun de pipă, tutun de rulat, tutun de mestecat, snus cu tutun; țigarete, țigarete electronice, soluții lichide pentru utilizare în țigări electronice, vaporizatoare pentru tutun, țigări de foi, cigarillos (tip de trabuc de dimensiuni reduse); tutun de prizat; articole pentru fumători incluse în clasa 34; foițe pentru țigarete, tuburi de țigară și chibrituri.

(210) **050112**

(220) 08.06.2022

(730) **FREZYDERM S.A., GR**

75, Menandrou street, GR 104-37, Athens, Grecia

(540)

172



(526) Elementele mărcii asupra cărora solicitantul declară că renunță la invocarea oricărui drept exclusiv: „DERMOCHEMICALS”, cu excepția executării grafice deosebite.

(591) Culori revendicate: alb, albastru.

(511) NCL(11-2022)

03 - produse de înfrumusețare în special lapte pentru față, mâini și corp, loțiuni, creme, uleiuri, geluri și pudre; produse cosmetice sub formă de creme, creme de uz cosmetic; creme antirid, măști pentru față, produse pentru curățarea feței, creme pentru ochi, produse de protecție solară; preparate cosmetice pentru bronzarea pielii, creme pentru picioare, loțiuni după bărbierit, spume de baie; loțiuni de înfrumusețare; loțiuni pentru îngrijirea feței și a corpului; spray-uri deodorante de uz personal, antitranspirante de uz personal, deodorante pentru îngrijirea corpului; produse pentru curățarea pielii, produse cosmetice pentru îngrijirea pielii; uleiuri eterice în special uleiuri pentru parfumuri; produse pentru îngrijirea părului în special produse cosmetice pentru păr, șampoane și balsamuri, produse cremoase pentru clătire, gel pentru păr, spray-uri, spume și creme, fixative; săpunuri în special săpunuri pentru bebeluși, săpun de baie; parfumerie; cosmetice; produse pentru curățarea dinților; uleiuri și creme pentru bronzare și de protecție solară; preparate pentru îngrijirea pielii în timpul expunerii la soare.

(531) CFE(8) 26.01.03; 26.01.18; 26.11.12; 27.05.11; 27.05.21; 27.05.22; 29.01.12.

(210) **050121**

(220) 01.06.2022

(730) **LEVIȚCHI Ivan, MD**

Str. Ternoavscaia nr. 38,

MD-3300, Tiraspol, Republica Moldova

(540)

BOEN

(511) NCL(11-2022)

- 19 - materiale, nu din metal, pentru edificare și construcție; conducte rigide, nu din metal, pentru edificare; asfalt, smoală, gudron și bitum; construcții transportabile, nu din metal; monumente nemetalice;
- 27 - covoare, preșuri, rogojini, linoleum și alte produse pentru acoperirea podelelor; tapete murale, nu din materiale textile;
- 35 - servicii on-line de tranzacționare, și anume servicii de operare on-line pe piețe pentru vânzătorii și cumpărătorii de produse și servicii; servicii on-line de tranzacționare în care vânzătorii afișează produsele sau serviciile care urmează să fie oferite spre vânzare, achiziționare sau spre licitare prin intermediul Internetului, în scopul facilitării vânzării de produse și servicii de către terți prin intermediul unei rețele de calculatoare; oferire de răspuns evaluativ și evaluări de produse și servicii oferite de vânzatori, evaluarea valorii și a prețurilor produselor și serviciilor oferite de vânzatori, serviciilor de performanță a cumpărătorilor și vânzătorilor, serviciilor de livrare, precum și experiența globală de tranzacționare în legătură cu acestea; oferirea unui ghid de căutare de publicitate on-line care oferă produse și servicii ale vânzătorilor; oferirea unei baze de date de căutare on-line de evaluare pentru cumpărători și vânzatori; publicitate; gestiunea afacerilor comerciale; administrare comercială; lucrări de birou; servicii de comercializare pentru terți prestate de supermarketuri, hipermarketuri, buticuri, magazine, gherete, chioșcuri și tarabe.

(210) **050122**

(220) 02.06.2022

(730) **SERGHEEV Dmitrii, MD**Str. Vlaicu Pîrcălab nr. 38, bloc 1, ap. 14,
MD-2012, Chișinău, Republica Moldova**PAPANAGA Vladislav, MD**

Bd. Decebal nr. 6, bloc 2, ap. 159,

MD-2001, Chișinău, Republica Moldova

(540)



(511) NCL(11-2022)

- 41 - educație; instruire; divertisment; activități sportive și culturale;
- 43 - servicii de alimentație publică; servicii de cazare temporară.

(531) CFE(8) 27.05.14.

(210) **050134**

(220) 14.06.2022

(730) **HETERO LABS LIMITED, IN**7-2-A2, Hetero Corporate, Industrial Estates,
Sanath Nagar, Hyderabad-500018, Telanga-
na, India

(540)

Nirmacom

(511) NCL(11-2022)

- 05 - preparate farmaceutice și medicale pentru uz uman.

(210) **050137**

(220) 14.06.2022

(730) **Riot Games, Inc., US**12333 West Olympic Boulevard, Los Ange-
les, 90064 California, Statele Unite ale Ame-
ricii

(540)

RIOT GAMES

(511) NCL(11-2022)

06 - plăci de premiere din metale comune; cutii din metale comune; lăzi metalice; brățări metalice cu nume, care nu sunt confecționate din metale prețioase; inele metalice; plăcuțe ornamentale confecționate în principal din metal; statuete din metale comune; figurine metalice; figurine din aliaj de cositor; trofee din metale comune; inele metalice pentru chei;

09 - aplicații software; difuzoare (echipamente audio); alimentatoare pentru acumulate; baterii; căști de ciclism; carduri de memorie flash; memorii USB; aparate de fotografiat; etuiuri pentru telefoane mobile; procesatoare (CPU) (hardware pentru calculator); stație de cuplare pentru calculatoare; hardware pentru calculator; mouse-uri pentru computer; ecrane de computer; computere; software pentru calculator pentru colectarea, prelucrarea, monitorizarea, analizarea, gestionarea și raportarea informațiilor referitoare la utilizarea și performanța software-ului, aplicațiilor, jocurilor de calculator și video, site-urilor web, spațiilor virtuale și conținutului audio-vizual; software pentru calculator pentru colectarea, prelucrarea, analizarea, gestionarea și raportarea informațiilor referitoare la activitatea on-line, pe Internet și pe site-uri web; software pentru calculator pentru proiectarea, dezvoltarea, modificarea și îmbunătățirea software-ului pentru calculator, aplicațiilor, jocurilor de calculator și video, site-urilor web și conținutului audio-vizual; magneți decorativi; jetoane de securitate (dispozitive de criptare); suporturi digitale, și anume conținut media audio-vizual descărcabil din domeniul divertismentului, muzicii, jocurilor video și competițiilor de jocuri video; suporturi digitale, și anume conținut media descărcabil din domeniul divertismentului, muzicii, videoclipurilor muzicale și jocurilor video; dispozitive pentru streaming-ul de suporturi digitale; panouri informative digitale; software pentru jocuri de calculator, descărcabil; software de divertisment interactiv, descărcabil, pentru jocuri video; software pentru jocuri de realitate augmentată, descărcabil; software de protecție a ecranului de calculator, descărcabil; software de calculator descărcabil pentru gestionarea tranzacțiilor folosind tehnologia blockchain; software de calculator descărcabil pentru comercializarea, vizualizarea și gestionarea obiectelor de colecție digitale, și anume obiecte de artă, peliculă de celuloid pentru filme de animație, imagini,

fotografii, cartonașe de schimb și înregistrări video; software de calculator descărcabil pentru imagini de fundal; suporturi digitale descărcabile, și anume obiecte de colecție digitale create cu ajutorul tehnologiei blockchain; muzică digitală descărcabilă; publicații electronice descărcabile, și anume benzi desenate, romane grafice, reviste, manuale și buletine informative din domeniul divertismentului și al jocurilor video; filme cinematografice descărcabile, programe de televiziune și alte programe de divertisment de scurt metraj de tipul animației, comediei, dramei, sporturilor electronice; fișiere cu muzică descărcabile; podcasturi descărcabile în domeniul divertismentului, muzicii, sporturilor electronice și jocurilor video; software descărcabil pentru transmiterea de conținut media audio-vizual prin Internet și către dispozitive mobile; produse virtuale descărcabile, și anume software pentru calculator care conține resurse, jetoane și monede virtuale pentru utilizare în jocuri video și în spații virtuale on-line; software descărcabil cu monedă virtuală, și anume programe de calculator cu jetoane și monede virtuale pentru utilizare în jocuri video on-line pe Internet și pe mobil; software descărcabil pentru jocuri de realitate virtuală; discuri, benzi magnetice, cartușe și CD-ROM-uri, toate conținând software de jocuri pe calculator sau jocuri video; aparate electronice de divertisment, și anume circuite electronice care înregistrează programe pentru aparate de divertisment cu ecrane cu cristale lichide; minicăști de urechi; stații de andocare electronice; tocure pentru ochelari fără brațe; ochelari; software pentru jocuri; căști audio; căști cu microfon pentru utilizare cu calculatoare; suporturi de microreceptoare telefonice pentru autovehicule; software de joc interactiv; programe informatice interactive de divertisment pentru jocuri video; programe de jocuri video interactive multimedia; obiective fotografice pentru telefoane inteligente; carduri codificate magnetic pentru cadouri; calculatoare centrale; încărcătoare de baterii pentru telefoane mobile; amplificatoare de semnal pentru telefoane mobile; telefoane mobile; monopoduri manuale pentru dispozitive electronice digitale, și anume aparate de fotografiat, telefoane mobile, tablete; suporturi de mouse; laptopuri; fișiere digitale (podcast); cartele telefonice preplătite, necodate magnetic; discuri compacte preînregistrate cu muzică și coloane sonore din filme cinematografice; discuri optice și

- discuri magnetice optice preînregistrate cu filme cinematografice, programe de televiziune și programe de divertisment de scurtă durată de tipul animației, comediei, dramei, sporturilor electronice, fantastice și de ficțiune; discuri video preînregistrate și DVD-uri cu filme cinematografice, programe de televiziune și programe de divertisment de scurtă durată de tipul animației, comediei, dramei, sporturilor electronice, fantastice și de ficțiune; huse pentru telefoane mobile, tablete și laptopuri; baterii reîncărcabile; software înregistrat pentru jocuri de realitate augmentată; software înregistrat pentru jocuri video; software înregistrat pentru jocuri de realitate virtuală; protecții de ecran pentru telefoane mobile; carduri de memorie digitală securizată; telefoane inteligente; ceasuri inteligente; software pentru furnizarea de emoticoane; difuzoare; înregistrări audio care pot fi transmise continuu; înregistrări video care pot fi transmise continuu; etuiuri pentru ochelari de soare; ochelari de soare; tablete; telefoane; casete pentru jocuri video; discuri pentru jocuri video; programe pentru jocuri de calculator (software de calculator); software pentru jocuri de realitate virtuală; încărcătoare fără fir; amplificatoare de rețea fără fir; căști pentru jucat jocuri video;
- 14 - brățări pentru gleznă; brățări; brățări (bijuterii); bijuterii de corp; amulete pentru inele de chei; butoni de manșetă; cercei; bijuterii; casete de bijuterii; genți tip rulou pentru bijuterii; lanțuri pentru chei; inele pentru chei; ace de rever (bijuterii); medalioane; coliere (bijuterii); inele pentru piercing corporal; pandantive; bijuterii pentru animale de companie; broșe (bijuterii); inele (bijuterii); brățări de ceas; ceasuri cu brățară; medalii; monede; monede de colecție; monede comemorative; monede din aur; monede care nu sunt pecuniare;
- 16 - anuare (publicații tipărite); reproduceri artistice tipărite; clasoare; jurnale nescrise; semne de carte; cărți; calendare; huse pentru carnete de cecuri; suporturi de masă pentru pahare, confecționate din hârtie; reviste de benzi desenate; creioane pastel; decalcomanii; schițe; șervețele din hârtie pentru față; pungi pentru cadouri; cutii pentru cadouri; hârtie de împachetat cadouri; romane grafice; felicitări; cărți poștale ilustrate; invitații; reviste (publicații periodice); suporturi pentru ecusoane cu nume (articole de birou); ecusoane cu nume (articole de birou); carduri de cadouri necodificate magnetic; șervețele de hârtie pentru uz casnic; fișe cartonate pentru studio; carnete de notițe; romane; bannere din hârtie; pungi de hârtie; stegulețe din hârtie; decorațiuni din hârtie pentru petreceri; fanioane de hârtie; șervețele de masă din hârtie; etuiuri pentru pașapoarte; pixuri și stilouri; creioane; ornamente decorative pentru partea de sus a creioanelor; cutii pentru stilou și creion; albume fotografice; cărți poștale; afișe; publicații imprimate; tipărituri; imagini; cartele de telefon preplătite, necodificate magnetic; albume; rechizite școlare; articole de papetărie; autocolante (articole de papetărie); tatuaje temporare; hârtie pentru șervețele; cartonașe pentru schimb, altele decât cele pentru jocuri; cărți de joc cu întrebări; instrumente de scris; blocnotesuri pentru notițe;
- 18 - genți de transport universale; genți sportive; rucsacuri; genți pentru cărți; mape pentru documente; suporturi pentru cărți de vizită; cutii de transport; portofele pentru monede; zgărzi pentru animale; costume pentru animale; genți cu bandulieră; sacoșe cu șireturi; genți de pânză; borsete; poșete; portchei; rucsacuri de munte; articole de voiaj; suporturi pentru etichete de bagaje; genți pentru curieri; umbrele de soare; genți; genți pentru articole de toaletă vândute goale; geamantane mari (cufere) de călătorie; umbrele; portmonee; genți de mână;
- 21 - recipiente portabile multifuncționale de uz casnic; cutii pentru bento; recipiente pentru servit băuturi; deschizătoare de sticle, electrice și neelectrice; chiuvete; figurine de ceramică pentru tort; figurine de sticlă pentru tort; figurine de porțelan pentru tort; sfeșnice; suporturi pentru bețișoare chinezești; bețișoare chinezești (țacâmuri); piepteni; pudriere (goale); recipiente de uz casnic; forme de prăjituri; borcane pentru prăjiturele; tirbușoane, electrice și neelectrice; pensule de uz cosmetic; cești; servicii (veselă); șervețele de bucătărie; veselă; bețișoare chinezești de unică folosință; sticle pentru băuturi pentru sportivi; articole din sticlă pentru băuturi; perii de dinți electrice; sculpturi din ceramică; sculpturi din sticlă; sculpturi ornamentale realizate din porțelan; suporturi pentru băuturi spumoase (manșoane); perii pentru păr; recipiente pentru gheață; mănuși de bucătărie; vase pentru ustensile de bucătărie; sufertașe; câni; pahare din hârtie; farfurii din hârtie; pușculițe; stacane; platurii (veselă); suporturi pentru oale; solnițe de sare și piper; ornamente din sticlă; termosuri; recipiente izolate termic pentru alimente; sufertașe izo-

- late termic; periute de dinți; individualuri de vinil; coșuri de hârtii; sticle pentru apă;
- 25 - bandane; centuri din materiale textile (îmbrăcăminte); șepci de baseball; bonete tricotate; cizme; articole de îmbrăcăminte; paltoane; costume utilizate în jocurile cu interpretare de roluri; rochii lungi de seară; articole de încălțăminte; mănuși (articole de îmbrăcăminte); costume de Halloween; articole pentru acoperirea capului; hanorace cu glugă; articole de îmbrăcăminte pentru copii mici; jachete (îmbrăcăminte); haine de casă; articole purtate în jurul gâtului; izmene; îmbrăcăminte rezistentă la ploaie; sandale; eșarfe; cămăși; șorturi; fuste; îmbrăcăminte de noapte; papuci de casă; șosete; pantaloni de trening; pulovere; bluze sport; costume de baie întregi; tricouri; colanți; topuri (articole vestimentare); treninguri (pentru sport); lenjerie de corp;
- 26 - catarama de curea; nasturi; brelocuri pentru telefoane mobile; brelocuri pentru pantofi; brelocuri decorative pentru rucsacuri; accesorii pentru păr, și anume benzi, clame, funde, catarama, agrafe, benzi elastice, bolduri, panglici, elastice; meșe (de păr) și peruci; petice adezive decorative pentru jachete; nasturi fantezie folosiți ca ornament; bolduri fantezie folosiți ca ornament; brelocuri pentru genți; accesorii pentru zgarda animalelor, și anume brelocuri; panglici pentru medalii; șireturi de încălțăminte; închizători cu fermoare;
- 28 - figurine de acțiune și accesorii pentru acestea; păpuși umplute cu nisip sau bobite; jucării flexibile; jocuri de masă; figurine cu gât flexibil; jocuri de șah; decorațiuni (ornamente) pentru pomul de Crăciun (cu excepția articolelor de iluminat și a dulciurilor); figurine de jucărie de colecție; console de jocuri pentru activități recreative; jucării de construit; măști de carnaval; măneci de vânt decorative pentru indicarea direcției vântului (jucării); jucării antistres; jocuri cu zaruri; păpuși și accesorii pentru acestea; jucării de acțiune electronice; aparate de jocuri electronice; echipament vândut ca și set pentru a juca jocuri de cărți; componente de joc electronice portabile; personaje de jucărie fantastice; jocuri, jucării; tastaturi pentru jocuri; mouse-uri pentru jocuri; puzzle-uri; jucării muzicale; jocuri de societate; jocuri de tip pinata (piniața); cărți de joc; jucării de pluș; jocuri de interpretare de roluri; figurine de jucărie; vehicule (jucării); arme de jucărie; cartonașe de colecție (jocuri de cărți); aparate pentru jocuri video;
- 30 - produse de brutărie; pâine; ceaiuri cu lapte; torturi; dulciuri; gustări pe bază de cereale; ciocolată; churros; cafea; băuturi pe bază de cafea; chipsuri de porumb; biscuiți cu aromă de brânză; produse de cofetărie înghețate; hamburgeri introduși în chifle; hot dog (sandvișuri); înghețată; tăiței instant; macaroane cu brânză; plăcintă cu carne; pizza; floricele de porumb; covrigei; floricele de porumb preparate; floricele de orez preparate; tăiței ramen; sandvișuri; pateuri cu cârnați; ceai; băuturi pe bază de ceai (nemedicamentoase); chipsuri tortilla;
- 32 - bere; cocktailuri pe bază de bere; apă îmbuteliată; apă gazoasă (sifon); băuturi energizante; băuturi cu aromă de fructe; băuturi din fructe și sucuri de fructe; băuturi izotonice; băuturi nealcoolice; băuturi energizante din fructe și legume îmbogățite cu nutrimente; băuturi pentru sportivi; sucuri din fructe și legume; apă (băuturi);
- 35 - servicii de vânzare cu amănuntul on-line referitoare la îmbrăcăminte, cărți, obiecte de colecție, software, costume, jocuri, publicații media, articole de petrecere sau carnaval și jucării; servicii de vânzare cu amănuntul referitoare la îmbrăcăminte, cărți, obiecte de colecție, software, costume, jocuri, publicații media, articole de petrecere sau carnaval și jucării; furnizare de programe de stimulente pentru jucătorii de jocuri video; furnizarea de piață on-line a activelor digitale pentru cumpărătorii și vânzătorii de criptojeoane;
- 36 - servicii de verificare a plăților bazate pe blockchain; servicii de procesare a plăților cu carduri de debit și de credit; servicii de procesare a tranzacțiilor cu carduri cadou; servicii financiare, și anume urmărirea, localizarea și monitorizarea activelor digitale sau criptografice și crearea de jetoane pentru active digitale sau criptografice; emiterea de carduri de credit și carduri de debit preplătite; servicii financiare, și anume furnizarea monedei virtuale on- blockchain line, care nu poate fi descărcată, pentru a fi utilizată de membrii unei comunități on-line prin intermediul unei rețele globale de calculatoare; servicii de criptomonedă, și anume furnizarea monedelor sau jetoanelor digitale pentru a fi utilizate de către membrii unei comunități on-line prin intermediul unei rețele informatice globale; servicii de criptomonedă, și anume o monedă digitală sau un jeton digital, care încorporează protocoale criptografice, utilizate pentru a opera și a construi aplicații și blockcha-

- in-uri pe o platformă informatică descentralizată și ca metodă de plată pentru bunuri și servicii; colectare de fonduri de binefacere; organizare de colecte; organizarea de activități și evenimente de strângere de fonduri
- 38 - difuzare audio; difuzarea și transmisia de conținut media audio-vizual în domeniul divertismentului, muzicii, jocurilor video și concursurilor de jocuri video prin intermediul Internetului; difuzarea și transmisia de programe audio și video prin Internet; servicii de podcasting și de difuzare pe pagini web; servicii de difuzare, și anume încărcarea, postarea, afișarea, prezentarea, marcarea, prin bloguri, partajarea sau furnizarea în alt mod de medii electronice sau informații pe Internet sau alte rețele de comunicații; difuzare de date; difuzarea de materiale audio, vizuale și audiovizuale prin Internet; servicii de telecomunicații; servicii de telecomunicații, și anume transmiterea de podcast-uri; servicii de telecomunicații, și anume transmiterea de webcast-uri; transmiterea de comunicări scrise și digitale; difuzare video; servicii de transmisie video la cerere; difuzare web prin transmiterea de date, informații și date audiovizuale prin intermediul Internetului sau al altor rețele de calculatoare; servicii de difuzare pe pagini web; servicii de telecomunicații, și anume transmiterea securizată a datelor; comunicații prin terminale de calculator; transmiterea de informații prin comunicare de date; transmiterea și recepția de informații prin satelit; transmiterea de mesaje, imagini și sunete codificate; furnizarea accesului la o rețea globală de calculatoare;
- 41 - parcuri de distracție; producție video de realitate augmentată; studiouri cinematografice; cinematografe; servicii de divertisment; servicii de divertisment de natura creației, dezvoltării, distribuției, producției și post-producției de filme cinematografice, programe de televiziune și conținut multimedia de divertisment; servicii de divertisment de tipul serialelor de televiziune și al filmelor în curs de desfășurare în domeniile acțiune și aventură, animație, comedie, fantezie, musicaluri și sport; servicii de divertisment de natura producției și prezentării de spectacole, turnee, concursuri și concerte; servicii de divertisment, și anume organizarea și desfășurarea de competiții și turnee de jocuri video și pe calculator în direct; furnizarea de prezentări audio și video, care nu pot fi descărcate, în domeniul concursurilor și turneele de jocuri pe calculator și video prin intermediul

unui site web; furnizarea de informații de divertisment, care nu pot fi descărcate, despre competiții și turnee de jocuri pe calculator și video prin intermediul unui site web; servicii de divertisment, și anume organizarea de întâlniri și conferințe ale fanilor în domeniul divertismentului, jocurilor, jocurilor video și sporturilor electronice; servicii de divertisment, și anume furnizarea on-line de obiecte de colecție digitale, care nu pot fi descărcate, și anume artă, fotografii, imagini, animații și videoclipuri pentru utilizare în medii digitale în scopuri de divertisment; servicii de divertisment, și anume furnizarea de jocuri electronice, jocuri pe calculator și jocuri video transmise prin intermediul Internetului; servicii de divertisment, și anume furnizarea de filme cinematografice, programe de televiziune, evenimente de sporturi electronice, evenimente speciale și conținut multimedia de divertisment prin intermediul unui site web, care nu pot fi descărcate; servicii de divertisment furnizate prin fluxuri on-line; servicii de divertisment, și anume furnizarea de podcast-uri în domeniul divertismentului, sporturilor electronice și jocurilor video; editarea multimedia de jocuri pentru calculator și jocuri video și de software pentru calculator și jocuri video; organizare de evenimente de divertisment cosplay; producția și distribuția de filme cinematografice și emisiuni de televiziune; furnizarea de filme cinematografice, emisiuni de televiziune, evenimente de sporturi electronice, evenimente speciale și conținut multimedia de divertisment prin intermediul unui serviciu de transmisie video la cerere, care nu pot fi descărcate; furnizarea de jocuri de realitate augmentată on-line care nu pot fi descărcate; furnizarea de informații de divertisment on-line care nu pot fi descărcate; furnizarea de informații on-line, care nu pot fi descărcate, despre jocuri video și sporturi electronice; furnizarea de cărți de benzi desenate, povestiri scurte și romane grafice on-line care nu pot fi descărcate; furnizarea de clipuri video on-line care nu pot fi descărcate și de alt conținut digital multimedia; furnizarea de jocuri de realitate virtuală on-line care nu pot fi descărcate; furnizare de instalații de cinematografe; furnizarea de jocuri pe Internet; înregistrări sonore furnizate de transmisii on-line; înregistrări video furnizate de transmisii on-line; producție video de realitate virtuală; servicii de site web care prezintă emisiuni de televiziune, filme și conținut multimedia de divertisment care nu pot fi des-

cărcate; servicii de divertisment, și anume furnizarea de servicii de jocuri interactive cu mai mulți jucători pentru jocuri prin rețele de calculatoare și rețele de comunicații globale; furnizarea de jocuri video și jocuri pe calculator care pot fi descărcate, accesate și jucate prin intermediul rețelelor de calculatoare și al rețelelor de comunicații globale; publicarea de materiale multimedia;

- 42 - servicii IT, și anume crearea unei comunități on-line pentru ca utilizatorii înregistrați să participe la discuții, să primească reacții de la colegii lor, să formeze comunități virtuale și să se angajeze în rețele sociale; furnizarea de tehnologie care permite utilizatorilor să creeze, să încarce și să partajeze videoclipuri generate de utilizatori pe baza jocului pe calculator prin intermediul unui site web; furnizarea de tehnologie care permite utilizatorilor să gestioneze on-line, prin intermediul unui site web, programe de jocuri video; furnizarea de utilizare temporară a programelor și aplicațiilor on-line care nu pot fi descărcate pentru mesagerie instantanee, partajarea fișierelor și trimiterea și primirea electronică de voce, audio, video, text, imagini, grafică și date; furnizarea unui program de calculator on-line, care nu poate fi descărcat și care conține monedă virtuală, jetoane și valută de joc, pentru utilizare în jocuri video on-line pe Internet și pe telefonul mobil; software ca serviciu (SAAS) și platformă ca serviciu (PAAS) care oferă software pentru tranzacționarea, vizualizarea și gestionarea artei digitale, obiectelor de colecție criptografice, jetoanelor nefungibile și a altor jetoane de aplicații; servicii de software ca serviciu (SAAS) care includ software pentru mesagerie instantanee, partajarea fișierelor și trimiterea și primirea electronică de voce, audio, video, text, imagini, grafică și date; proiectarea, dezvoltarea și implementarea de software în domeniul blockchain.

(210) **050141**

(220) 16.06.2022

(730) **GORVAL-IMPEX S.R.L., MD**

Str. Mitropolit Gavriil Bănulescu Bodoni nr. 28, MD-2005, Chișinău, Republica Moldova

(540)



(511) NCL(11-2022)

- 06 - metale comune și aliajele lor; minereuri; materiale metalice pentru edificare și construcții; construcții transportabile metalice; cabluri și fire neelectrice din metale comune; mici articole de fierărie; containere metalice pentru depozitare sau transport; seifuri;
- 19 - materiale, nu din metal, pentru edificare și construcție; conducte rigide, nu din metal, pentru edificare; asfalt, smoală, gudron și bitum; construcții transportabile, nu din metal; monumente nemetalice;
- 20 - mobile, oglinzi, rame pentru tablouri; containere, nu din metal, pentru depozitare sau transport; oase neprelucrate sau semiprelucrate, coarne, fanoane de balenă sau sedef; scoici; spumă de mare; chihlimbar galben;
- 35 - publicitate; administrarea, organizarea și managementul afacerilor; lucrări de birou;
- 37 - servicii de construcții; servicii de instalare și reparații; extracție minieră, foraje pentru extracția de petrol și de gaze.

(531) CFE(8) 01.13.01; 01.13.02; 01.13.05; 01.13.10; 07.03.01; 07.03.02; 14.05.02; 25.05.02; 27.03.15; 27.05.09.

(210) **050142**

(220) 16.06.2022

(730) **GORVAL-IMPEX S.R.L., MD**

Str. Mitropolit Gavriil Bănulescu Bodoni nr. 28, MD-2005, Chișinău, Republica Moldova

(540)



(511) NCL(11-2022)

- 06 - metale comune și aliajele lor; minereuri; materiale metalice pentru edificare și construcții; construcții transportabile metalice; cabluri și fire neelectrice din metale comune; mici articole de fierărie; containere metalice pentru depozitare sau transport; seifuri;
- 19 - materiale, nu din metal, pentru edificare și construcție; conducte rigide, nu din metal, pentru edificare; asfalt, smoală, gudron și bitum; construcții transportabile, nu din metal; monumente nemetalice;
- 20 - mobile, oglinzi, rame pentru tablouri; containere, nu din metal, pentru depozitare sau transport; oase neprelucrate sau semiprelucrate, coarne, fanoane de balenă sau sidef; scoici; spumă de mare; chihlimbar galben;
- 35 - publicitate; administrarea, organizarea și managementul afacerilor; lucrări de birou;
- 37 - servicii de construcții; servicii de instalare și reparații; extracție minieră, foraje pentru extracția de petrol și de gaze.

(531) CFE(8) 07.03.01; 07.03.02; 17.02.01; 17.02.02; 25.05.01; 26.04.09; 27.05.09.

(210) 050150

(220) 16.06.2022

(730) **The Procter & Gamble Company, US**
One Procter & Gamble Plaza, Cincinnati,
Ohio 45202, Statele Unite ale Americii

(540)

ARIEL ALPHA/ALFA

(511) NCL(11-2022)

- 03 - preparate pentru albit și alte substanțe pentru spălat; preparate pentru curățare, lustruire, degresare și șlefuire; apret; sineală; produse pentru a da luciul rufelor; ceară pentru rufe; produse chimice de uz casnic pentru redarea strălucirii culorilor (spălarea rufelor); preparate pentru spălare; detergenți, alții decât cei folosiți în timpul proceselor de fabricație și decât cei de uz medical; produse pentru înmuierea rufelor; înălbitor pentru rufe; uleiuri eterice; aromatizanți (uleiuri esențiale); săculețe pentru parfumarea lenjeriei; săpunuri; săpunuri pentru redarea strălucirii textilelor; săpunuri deodorante; săpunuri de toaletă în calupuri; săpunuri antiperspirante; balsamuri pentru rufe;
- 05 - produse pentru distrugerea verminelor; fungicide; erbicide; germicide; dezinfectante; produse igienice de uz medical; detergenți (detersivi) de uz medical; săpun antibacterian; soluții antibacteriene pentru spălarea mâinilor; săpunuri dezinfectante; săpunuri medicinale; dezodorizante pentru îmbrăcăminte sau materiale textile.

(210) 050153

(220) 17.06.2022

(730) **FMC Agricultural Caribe Industries, Ltd., BM**

Clarendon House, 2 Church Street, Hamilton, HM11, Insulele Bermude

FMC Agricultural Solutions A/S, DK

Thyboronvej 78, 7673 Harboore, Ronland, Danemarca

(540)

CELEXIUM

(511) NCL(11-2022)

- 05 - pesticide; insecticide; erbicide; fungicide; nematocide.

(210) **050155**
 (220) 21.06.2022
 (730) **CEBAN Iaroslav, MD**
 Bd. Mircea cel Bătrîn nr. 33/2, ap. 21,
 MD-2075, Chişinău, Republica Moldova
 (540)

M a m a g u r u

(591) Culori revendicate: cafeniu-închis.
 (511) NCL(11-2022)
 25 - îmbrăcăminte, încălţăminte, articole care
 servesc la acoperirea capului;
 35 - publicitate; administrarea, organizarea şi
 managementul afacerilor; lucrări de birou.
 (531) CFE(8) 27.05.01; 29.01.07.

(210) **050161**
 (220) 21.06.2022
 (730) **TOBACCO CLUB S.R.L., MD**
 Str. Ion Creangă nr. 43/A, ap. 35,
 MD-2064, Chişinău, Republica Moldova
 (540)



(511) NCL(11-2022)
 34 - tutun şi înlocuitori de tutun; ţigări şi trabucuri;
 ţigări electronice şi vaporizatoare orale pen-
 tru fumători; articole pentru fumători; chibri-
 turi;
 35 - publicitate; administrarea, organizarea şi
 managementul afacerilor; lucrări de birou.
 (531) CFE(8) 02.01.01; 02.01.19; 02.01.30;
 25.01.06; 26.01.14; 27.05.09.

(210) **050181**
 (220) 27.06.2022
 (730) **DRONAUTO SERVICE S.R.L., MD**
 Str. Sfântul Vasile nr. 3,
 MD-2019, Chişinău, Republica Moldova
 (540)

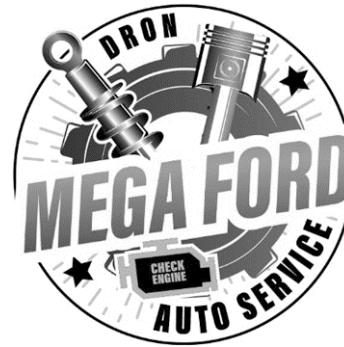

(511) NCL(11-2022)
 37 - servicii de construcţii; servicii de instalare şi
 reparaţii; extracţie minieră, foraje pentru ex-
 tracţia de petrol şi de gaze.
 (531) CFE(8) 01.01.03; 01.01.10; 15.01.17;
 15.01.25; 15.07.01; 15.07.19; 15.07.21;
 18.01.21; 26.01.16; 26.01.22; 27.05.09.

(210) **050182**
 (220) 28.06.2022
 (730) **BHARAT BIOTECH INTERNATIONAL LI-
 MITED, IN**
 Genome Valley, Turkapally, Shameerpet,
 Hyderabad, Telangana, 500078, India
 (540)



(591) Culori revendicate: alb, albastru, verde, gri.
 (511) NCL(11-2022)
 05 - vaccinuri pentru uz uman.
 (531) CFE(8) 01.13.01; 01.13.15; 26.11.13;
 26.13.25; 27.05.09; 29.01.14.

(210) **050183**
 (220) 28.06.2022
 (730) **ORCHID FLOWERS S.R.L., MD**
 Str. Mitropolit Petru Movilă nr. 14/1,
 MD-2004, Chișinău, Republica Moldova
 (540)



(526) Elementele mărcii asupra cărora solicitantul declară că renunță la invocarea oricărui drept exclusiv: „FLOWERS”, cu excepția executării grafice deosebite.

(511) NCL(11-2022)

31 - produse agricole, de acvacultură, horticoale și forestiere, brute și neprelucrate; cereale și semințe crude și neprocesate; fructe și legume proaspete, plante aromatice proaspete; plante și flori naturale; bulbi, răsaduri și semințe pentru plantare; animale vii; hrană și băuturi pentru animale; malț;

35 - publicitate; administrarea, organizarea și managementul afacerilor; lucrări de birou;

41 - educație; instruire; divertisment; activități sportive și culturale.

(531) CFE(8) 05.03.13; 05.03.14; 26.04.18; 27.05.07; 27.05.11.

(210) **050184**
 (220) 29.06.2022
 (730) **TRANGA Andrei, MD**
 Str. Mihail Kogălniceanu nr. 85, ap. 12,
 MD-2009, Chișinău, Republica Moldova

(540)



(511) NCL(11-2022)

29 - carne, pește, păsări și vânat; extracte din carne; fructe și legume conservate, congelate, uscate și fierte; jeleurii, dulceturi, compoturi; ouă; lapte, brânzeturi, unt, iaurt și alte produse lactate; uleiuri și grăsimi comestibile;

30 - cafea, ceai, cacao și înlocuitori ai acestora; orez, paste făinoase și tăiței; tapioca și sago; făină și preparate din cereale; pâine, produse de patiserie și cofetărie; ciocolată; înghețată, șerbeturi și alte înghețate comestibile; zahăr, miere, sirop de melasă; drojdie, praf de copt; sare, condimente, mirodenii, plante aromatice conservate; oțet, sosuri și alte condimente; gheață (apă înghețată);

32 - bere; băuturi nealcoolice; ape minerale și carbogazoase; băuturi din fructe și sucuri de fructe; siropuri și alte preparate pentru fabricarea băuturilor nealcoolice;

35 - publicitate; administrarea, organizarea și managementul afacerilor; lucrări de birou;

43 - servicii de alimentație publică; servicii de cazare temporară.

(531) CFE(8) 26.01.02; 26.07.25; 26.11.12; 27.05.11.

(210) **050188**
 (220) 30.06.2022
 (730) **PRO-ALEX-DENT S.R.L., MD**
 Str. Independenței nr. 84, ap. (of.) 29,
 MD-4601, Edineț, Republica Moldova

(540)

STOMATOLOGIE

PERFECT DENT

(526) Elementele mărcii asupra cărora solicitantul declară că renunță la invocarea oricărui drept exclusiv: „STOMATOLOGIE”, cu excepția executării grafice deosebite.

(511) NCL(11-2022)

44 - servicii medicale; servicii veterinare; servicii de igienă și de îngrijire a frumuseții pentru oameni sau animale; servicii de agricultură, acvacultură, horticultură și silvicultură.

(531) CFE(8) 02.09.10; 24.17.20; 27.05.01.

(210) **050189**

(220) 23.06.2022

(730) **MORAR Aurel, MD**

Str-la 2 Ciocîrliei nr. 66, bloc1, ap. 12,
MD-2021, Chișinău, Republica Moldova

(540)

AURELIUS

(511) NCL(11-2022)

43 - servicii de alimentație publică; servicii de cazare temporară.

(210) **050190**

(220) 30.06.2022

(730) **MORAR Aurel, MD**

Str-la 2 Ciocîrliei nr. 66, bloc 1, ap. 12,
MD-2021, Chișinău, Republica Moldova

(540)

Chocowine

(511) NCL(11-2022)

32 - bere; băuturi nealcoolice; ape minerale și carbogazoase; băuturi din fructe și sucuri de fructe; siropuri și alte preparate pentru fabricarea băuturilor nealcoolice;

33 - băuturi alcoolice, cu excepția berii; preparate alcoolice pentru fabricarea băuturilor;

35 - publicitate; administrarea, organizarea și managementul afacerilor; lucrări de birou;

43 - servicii de alimentație publică; servicii de cazare temporară.

(210) **050191**

(220) 01.07.2022

(730) **Japan Tobacco Inc., JP**

1-1, Toranomom 4-chome, Minato-ku, Tokyo,
Japonia

(540)



(591) Culori revendicate: albastru de diferite nuanțe, verde, gri, alb.

(511) NCL(11-2022)

34 - tutun prelucrat sau neprelucrat; tutun de fumat, tutun de pipă, tutun de rulat, tutun de mestecat, snus cu tutun; țigarete, țigarete electronice, soluții lichide pentru utilizare în țigări electronice, vaporizatoare pentru tutun, țigări de foi, cigarillos (tip de trabuc de dimensiuni reduse); tutun de prizat; articole pentru fumători incluse în clasa 34; foițe pentru țigarete, tuburi de țigară și chibrituri.

(531) CFE(8) 03.07.01; 03.07.16; 24.17.25; 26.11.03; 26.11.12; 27.05.11; 29.01.14.

(210) **050192**

(220) 04.07.2022

(730) **BUX Mihail, MD**

Str. Nicolae Dimo nr. 21, ap. 123,
MD-2068, Chișinău, Republica Moldova

(540)



(526) Elementele mărcii asupra cărora solicitantul declară că renunță la invocarea oricărui drept exclusiv: „Good”, „News”, cu excepția executării grafice deosebite.

(511) NCL(11-2022)

16 - hârtie și carton; produse de imprimare; articole de papetărie și de birou, cu excepția mobilei; materiale didactice și de instruire;

30 - cafea, băuturi pe bază de cafea;

35 - publicitate; administrarea, organizarea și managementul afacerilor; lucrări de birou;

43 - servicii de alimentație publică.

(531) CFE(8) 04.05.03; 04.05.05; 04.05.21; 27.05.01.

(210) **050193**

(220) 04.07.2022

(730) **BUX Mihail, MD**

Str. Nicolae Dimo nr. 21, ap. 123,
MD-2068, Chișinău, Republica Moldova

(540)



(526) Elementele mărcii asupra cărora solicitantul declară că renunță la invocarea oricărui drept exclusiv: „Good”, „Coffee”, cu excepția executării grafice deosebite.

(511) NCL(11-2022)

16 - hârtie și carton; produse de imprimare; articole de papetărie și de birou, cu excepția mobilei; materiale didactice și de instruire;

30 - cafea, băuturi pe bază de cafea;

35 - publicitate; administrarea, organizarea și managementul afacerilor; lucrări de birou;

43 - servicii de alimentație publică.

(531) CFE(8) 04.05.03; 04.05.05; 04.05.21; 27.05.01.

(210) **050194**

(220) 05.07.2022

(730) **AMORȚITU Sorin, MD**

Str. Tudor Vladimirescu nr. 1/5, ap. 64,
MD-2024, Chișinău, Republica Moldova

(540)

CRYPTOMARKET

(511) NCL(11-2022)

35 - publicitate; administrarea, organizarea și managementul afacerilor; lucrări de birou;

36 - servicii financiare, monetare și bancare; servicii de asigurări; afaceri imobiliare.

(210) **050195**

(220) 05.07.2022

(730) **AMORȚITU Sorin, MD**

Str. Tudor Vladimirescu nr. 1/5, ap. 64,
MD-2024, Chișinău, Republica Moldova

(540)

COINBANK

(511) NCL(11-2022)

35 - publicitate; administrarea, organizarea și managementul afacerilor; lucrări de birou;

36 - servicii financiare, monetare și bancare; servicii de asigurări; afaceri imobiliare.

(210) **050196**
 (220) 05.07.2022
 (730) **AMORȚITU Sorin, MD**
 Str. Tudor Vladimirescu nr. 1/5, ap. 64,
 MD-2024, Chișinău, Republica Moldova
 (540)

EMONEY SERVICE

(511) NCL(11-2022)
 35 - publicitate; administrarea, organizarea și managementul afacerilor; lucrări de birou;
 36 - servicii financiare, monetare și bancare; servicii de asigurări; afaceri imobiliare.

(210) **050198**
 (220) 05.07.2022
 (730) **AMORȚITU Sorin, MD**
 Str. Tudor Vladimirescu nr. 1/5, ap. 64,
 MD-2024, Chișinău, Republica Moldova
 (540)

CRYPTO EXCHANGE

(511) NCL(11-2022)
 35 - publicitate; administrarea, organizarea și managementul afacerilor; lucrări de birou;
 36 - servicii financiare, monetare și bancare; servicii de asigurări; afaceri imobiliare.

(210) **050200**
 (220) 06.07.2022
 (310) 37010
 (320) 26.01.2022
 (330) AD
 (730) **PHILIP MORRIS PRODUCTS S.A., CH**
 Quai Jeanrenaud 3, CH-2000 Neuchâtel, Elveția
 (540)

VEEBA

184

(511) NCL(11-2022)
 34 - vaporizatoare cu fir pentru țigări electronice și dispozitive electronice de fumat; tutun, brut sau prelucrat; produse din tutun, inclusiv țigări de foi, țigarete, cigarillos, tutun pentru rularea propriilor țigarete, tutun de pipă, tutun de mestecat, tutun de prizat, kretek; snus; înlocuitori de tutun (cu excepția celor pentru uz medical); articole pentru fumători, inclusiv foite și tuburi pentru țigarete, filtre pentru țigarete, recipiente de tutun, tabachere pentru țigarete și scrumiere pentru fumători, pipe, dispozitive de buzunar pentru rularea țigaretelor, brichete pentru fumători; chibrituri; bețe de tutun, produse din tutun pentru a fi încălzite, dispozitive electronice și părți ale acestora pentru încălzirea țigaretelor sau a tutunului pentru eliberarea de aerosoli care conțin nicotină pentru inhalare; soluții de nicotină lichidă pentru utilizare în țigări electronice; dispozitive electronice de fumat; țigări electronice; țigări electronice folosite ca înlocuitori ai țigărilor tradiționale; dispozitive electronice pentru inhalarea aerosolilor care conțin nicotină; dispozitive de vaporizare orale pentru fumători, produse din tutun și înlocuitori de tutun; articole pentru țigări electronice destinate fumătorilor; piese și accesorii pentru produsele sus-menționate incluse în clasa 34; stingătoare pentru țigarete și țigări de foi încălzite, precum și pentru bețe de tutun încălzite; huse pentru țigări electronice reîncărcabile.

(531) CFE(8) 27.05.01.

(210) **050202**
 (220) 30.06.2022
 (730) **AVENEW CAPITAL S.R.L., MD**
 Str. Calea Leșilor nr. 6A,
 MD-2069, Chișinău, Republica Moldova
 (540)



(511) NCL(11-2022)
 35 - publicitate; administrarea, organizarea și managementul afacerilor; lucrări de birou;
 36 - servicii financiare, monetare și bancare; servicii de asigurări; afaceri imobiliare;

37 - servicii de constructii; servicii de instalare si reparatii; extractie miniera, foraje pentru extractia de petrol si de gaze.

(531) CFE(8) 26.03.01; 26.07.18; 27.05.01.

(210) **050203**

(220) 30.06.2022

(730) **TERAPIA S.A., RO**

Str. Fabricii nr. 124, Cluj-Napoca, jud. Cluj, România

(540)

ФИТОМЕДИОН

(511) NCL(11-2022)

05 - preparate și substanțe farmaceutice și medicinale; suplimente alimentare pentru oameni; alimente și substanțe dietetice adaptate pentru uz medical; alimente pentru bebeluși.

(531) CFE(8) 28.05.00.

(210) **050204**

(220) 30.06.2022

(730) **TERAPIA S.A., RO**

Str. Fabricii nr. 124, Cluj-Napoca, jud. Cluj, România

(540)

FITOMEDION

(511) NCL(11-2022)

05 - preparate și substanțe farmaceutice și medicinale; suplimente alimentare pentru oameni; alimente și substanțe dietetice adaptate pentru uz medical; alimente pentru bebeluși.

(210) **050205**

(220) 30.06.2022

(730) **TERAPIA S.A., RO**

Str. Fabricii nr. 124, Cluj-Napoca, jud. Cluj, România

(540)

Артрофлекс

(511) NCL(11-2022)

05 - preparate și substanțe farmaceutice și medicinale; suplimente alimentare pentru oameni; alimente și substanțe dietetice adaptate pentru uz medical; alimente pentru bebeluși.

(531) CFE(8) 28.05.00.

(210) **050206**

(220) 30.06.2022

(730) **TERAPIA S.A., RO**

Str. Fabricii nr. 124, Cluj-Napoca, jud. Cluj, România

(540)

ARTROFLEX

(511) NCL(11-2022)

05 - preparate și substanțe farmaceutice și medicinale; suplimente alimentare pentru oameni; alimente și substanțe dietetice adaptate pentru uz medical; alimente pentru bebeluși.

(210) **050207**

(220) 30.06.2022

(730) **TERAPIA S.A., RO**

Str. Fabricii nr. 124, Cluj-Napoca, jud. Cluj, România

(540)

Аспакардин

(511) NCL(11-2022)

05 - preparate și substanțe farmaceutice și medicinale; suplimente alimentare pentru oameni; alimente și substanțe dietetice adaptate pentru uz medical; alimente pentru bebeluși.

(531) CFE(8) 28.05.00.

(210) **050208**
 (220) 30.06.2022
 (730) **TERAPIA S.A., RO**
 Str. Fabricii nr. 124, Cluj-Napoca, jud. Cluj,
 România
 (540)

ASPACARDIN

(511) NCL(11-2022)
 05 - preparate și substanțe farmaceutice și medicinale; suplimente alimentare pentru oameni; alimente și substanțe dietetice adaptate pentru uz medical; alimente pentru bebeluși.

(210) **050209**
 (220) 01.07.2022
 (730) **POSTU Fiodor, MD**
 Str. Pobedî nr. 71, ap. 003, MD-3800,
 Comrat, UTA Găgăuzia, Republica Moldova
 (540)



(526) Elementele mărcii asupra căreia solicitantul declară că renunță la invocarea oricărui drept exclusiv: „MUSIC STUDIO”, cu excepția executării grafice deosebite.

(511) NCL(11-2022)
 41 - educație; instruire; divertisment; activități sportive și culturale.

(531) CFE(8) 24.17.11; 24.17.12; 24.17.13;
 26.01.16; 26.01.18; 26.01.21; 27.05.01.

(210) **050210**
 (220) 06.07.2022
 (730) **PROPORȚIE S.R.L., MD**
 Str. Petru Rareș nr. 39/1, ap. 14,
 MD-2005, Chișinău, Republica Moldova
 (540)

GLOBAL WINE MEDAL RATING

(511) NCL(11-2022)
 09 - aparate și instrumente științifice, pentru cercetare, de navigare, geodezice, fotografice, cinematografice, audiovizuale, optice, de cântărire, de măsurare, de semnalizare, de detectare, de testare, de verificare, de salvare și didactice; aparate și instrumente pentru conducerea, distribuția, transformarea, acumularea, reglarea sau comanda curentului electric; aparate și instrumente pentru înregistrarea, transmiterea, reproducerea sau procesarea sunetului, imaginilor sau datelor; suporturi media înregistrate și descărcabile, software de calculator, suporturi media digitale sau analogice de înregistrare și de stocare fără conținut; mecanisme pentru aparate cu preplată; case de marcat, dispozitive de calculat; calculatoare și dispozitive periferice de calculator; costume de scafandru, măști pentru scafandri, tampoane de urechi pentru scafandri, cleme nazale pentru scafandri și înotători, mănuși de scafandru, aparate de respirat sub apă pentru înot subacvatic; extincitoare;
 35 - publicitate; administrarea, organizarea și managementul afacerilor; lucrări de birou;
 41 - educație; instruire; divertisment; activități sportive și culturale.

(210) **050211**
 (220) 06.07.2022
 (730) **PROPORTIE S.R.L., MD**
 Str. Petru Rareș nr. 39/1, ap. 14,
 MD-2005, Chișinău, Republica Moldova

(540)



(591) Culori revendicate: negru, roșu.

(511) NCL(11-2022)

09 - aparate și instrumente științifice, pentru cercetare, de navigare, geodezice, fotografice, cinematografice, audiovizuale, optice, de cântărire, de măsurare, de semnalizare, de detectare, de testare, de verificare, de salvare și didactice; aparate și instrumente pentru conducerea, distribuția, transformarea, acumularea, reglarea sau comanda curentului electric; aparate și instrumente pentru înregistrarea, transmiterea, reproducerea sau procesarea sunetului, imaginilor sau datelor; suporturi media înregistrate și descărcabile, software de calculator, suporturi media digitale sau analogice de înregistrare și de stocare fără conținut; mecanisme pentru aparate cu preplată; case de marcat, dispozitive de calculat; calculatoare și dispozitive periferice de calculator; costume de scafandru, măști pentru scafandri, tampoane de urechi pentru scafandri, cleme nazale pentru scafandri și înotători, mănuși de scafandru, aparate de respirat sub apă pentru înot subacvatic; extincitoare;

35 - publicitate; administrarea, organizarea și managementul afacerilor; lucrări de birou;

41 - educație; instruire; divertisment; activități sportive și culturale.

(531) CFE(8) 02.09.12; 16.03.13; 27.03.02; 27.03.15; 27.05.09; 29.01.12.

(210) 050212

(220) 06.07.2022

(730) PROPORȚIE S.R.L., MD

Str. Petru Rareș nr. 39/1, ap. 14,
MD-2005, Chișinău, Republica Moldova

(540)



(591) Culori revendicate: alb, roșu de diferite nuanțe, negru, gri.

(511) NCL(11-2022)

09 - aparate și instrumente științifice, pentru cercetare, de navigare, geodezice, fotografice, cinematografice, audiovizuale, optice, de cântărire, de măsurare, de semnalizare, de detectare, de testare, de verificare, de salvare și didactice; aparate și instrumente pentru conducerea, distribuția, transformarea, acumularea, reglarea sau comanda curentului electric; aparate și instrumente pentru înregistrarea, transmiterea, reproducerea sau procesarea sunetului, imaginilor sau datelor; suporturi media înregistrate și descărcabile, software de calculator, suporturi media digitale sau analogice de înregistrare și de stocare fără conținut; mecanisme pentru aparate cu preplată; case de marcat, dispozitive de calculat; calculatoare și dispozitive periferice de calculator; costume de scafandru, măști pentru scafandri, tampoane de urechi pentru scafandri, cleme nazale pentru scafandri și înotători, mănuși de scafandru, aparate de respirat sub apă pentru înot subacvatic; extincitoare;

35 - publicitate; administrarea, organizarea și managementul afacerilor; lucrări de birou;

41 - educație; instruire; divertisment; activități sportive și culturale.

(531) CFE(8) 19.07.01; 19.07.02; 19.07.10; 26.04.16; 26.04.18; 27.05.11; 29.01.14.

(210) **050214**
 (220) 08.07.2022
 (730) **BAGRIN Oleg, MD**
 Str. Valcenca nr. 33, ap. 42,
 MD-5500, Rîbnița, Republica Moldova
 (540)

BAGRIN

(511) NCL(11-2022)
 09 - aparate și instrumente științifice, pentru cercetare, de navigare, geodezice, fotografice, cinematografice, audiovizuale, optice, de cântărire, de măsurare, de semnalizare, de detectare, de testare, de verificare, de salvare și didactice; aparate și instrumente pentru conducerea, distribuirea, transformarea, acumularea, reglarea sau comanda curentului electric; aparate și instrumente pentru înregistrarea, transmiterea, reproducerea sau procesarea sunetului, imaginilor sau datelor; suporturi media înregistrate și descărcabile, software de calculator, suporturi media digitale sau analogice de înregistrare și de stocare fără conținut; mecanisme pentru aparate cu preplată; case de marcat, dispozitive de calculat; calculatoare și dispozitive periferice de calculator; costume de scafandru, măști pentru scafandri, tampoane de urechi pentru scafandri, cleme nazale pentru scafandri și înotători, mănuși de scafandru, aparate de respirat sub apă pentru înot subacvatic; extincătoare.

(210) **050215**
 (220) 08.07.2022
 (730) **FREZYDERM S.A., GR**
 75, Menandrou street, GR 104-37, Athens,
 Grecia

(540)



(526) Elementele mărcii asupra cărora solicitantul declară că renunță la invocarea oricărui drept exclusiv: „Sun Screen”, „New Velvet Technology”, „Second Skin”, cu excepția executării grafice deosebite.
 (591) Culori revendicate: alb, auriu, oranj, negru, cafeniu.
 (511) NCL(11-2022)
 03 - cosmetice; uleiuri și creme de protecție solară și pentru bronzare; preparate pentru îngrijirea pielii în timpul expunerii la soare (cosmetice); produse de frumusețe.
 (531) CFE(8) 17.05.02; 26.04.08; 26.04.09; 26.04.18; 26.11.07; 26.11.08; 27.05.09; 29.01.15.

(210) **050217**
 (220) 11.07.2022
 (730) **KRISTEV Simion, MD**
 Str-la Gagarina nr. 1, MD-5301,
 Vulcănești, UTA Găgăuzia, Republica Moldova

(540)



(591) Culori revendicate: roșu-închis, roșu-deschis, auriu, maro, bej, sur.

(511) NCL(11-2022)

33 - băuturi alcoolice, cu excepția berii; preparate alcoolice pentru fabricarea băuturilor.

(531) CFE(8) 05.03.04; 05.03.19; 19.01.05; 19.07.07; 19.07.24; 26.11.02; 27.05.02; 29.01.15.

(210) **050219**

(220) 01.07.2022

(730) **AGRICI Tatiana, MD**

Str. Drumul Crucii nr. 119,
MD-2069, Chișinău, Republica Moldova

(540)

TVOY
calea ta spre succes

(511) NCL(11-2022)

16 - hârtie și carton; produse de imprimare; articole pentru legătorie; fotografii; articole de papetărie și de birou, cu excepția mobilei; adezivi pentru papetărie sau menaj; materiale de desen și materiale pentru artiști; pensule; materiale didactice și de instruire; foi, folii și pungi din plastic pentru împachetare și ambalare; caractere și clișee tipografice;

35 - publicitate; administrarea, organizarea și managementul afacerilor; lucrări de birou.

(531) CFE(8) 27.05.09.

(210) **050220**

(220) 01.07.2022

(730) **PARADISUL ACVATIC S.R.L., MD**

Str. Tudor Vladimirescu nr. 12/2, ap.(of.) 10,
MD-2024, Chișinău, Republica Moldova

(540)

ADV

(511) NCL(11-2022)

02 - vopsele, firmisuri, lacuri; substanțe de protecție contra ruginii și contra deteriorării lemnului; coloranți, vopsele, cerneluri pentru imprimare, marcarea și gravură; rășini naturale în stare brută; metale sub formă de folie și pulbere pentru utilizare în vopsire, decorare, tipărire și artă;

19 - materiale, nu din metal, pentru edificare și construcție; conducte rigide, nu din metal, pentru edificare; asfalt, smoală, gudron și bitum; construcții transportabile, nu din metal; monumente nemetalice;

35 - publicitate; administrarea, organizarea și managementul afacerilor; lucrări de birou.

(531) CFE(8) 26.11.01; 27.05.19.

(210) **050221**

(220) 05.07.2022

(730) **ALTENERGY DC S.R.L., MD**

Str. Sarmizegetusa nr. 1, ap. 69,
MD-2015, Chișinău, Republica Moldova

(540)

Fronius

(511) NCL(11-2022)

09 - aparate și instrumente științifice, pentru cercetare, de navigare, geodezice, fotografice, cinematografice, audiovizuale, optice, de cântărire, de măsurare, de semnalizare, de detectare, de testare, de verificare, de salvare și didactice; aparate și instrumente pentru conducerea, distribuția, transformarea, acumularea, reglarea sau comanda curentului electric; aparate și instrumente pentru înregistrarea, transmiterea, reproducerea sau procesarea sunetului, imaginilor sau

datelor; suporturi media înregistrate și descărcabile, software de calculator, suporturi media digitale sau analogice de înregistrare și de stocare fără conținut; mecanisme pentru aparate cu preplată; case de marcat, dispozitive de calculat; calculatoare și dispozitive periferice de calculator; costume de scafandru, măști pentru scafandri, tampoane de urechi pentru scafandri, cleme nazale pentru scafandri și înotători, mănuși de scafandru, aparate de respirat sub apă pentru înot subacvatic; extincitoare; invertoare fotovoltaice; panouri solare.

(210) **050222**
 (220) 05.07.2022
 (730) **ALTENERGY DC S.R.L., MD**
 Str. Sarmizegetusa nr. 1, ap. 69,
 MD-2015, Chișinău, Republica Moldova
 (540)

SofarSolar

(511) NCL(11-2022)
 09 - aparate și instrumente științifice, pentru cercetare, de navigare, geodezice, fotografice, cinematografice, audiovizuale, optice, de cântărire, de măsurare, de semnalizare, de detectare, de testare, de verificare, de salvare și didactice; aparate și instrumente pentru conducerea, distribuirea, transformarea, acumularea, reglarea sau comanda curentului electric; aparate și instrumente pentru înregistrarea, transmiterea, reproducerea sau procesarea sunetului, imaginilor sau datelor; suporturi media înregistrate și descărcabile, software de calculator, suporturi media digitale sau analogice de înregistrare și de stocare fără conținut; mecanisme pentru aparate cu preplată; case de marcat, dispozitive de calculat; calculatoare și dispozitive periferice de calculator; costume de scafandru, măști pentru scafandri, tampoane de urechi pentru scafandri, cleme nazale pentru scafandri și înotători, mănuși de scafandru, aparate de respirat sub apă pentru înot subacvatic; extincitoare; invertoare fotovoltaice; panouri solare.

(210) **050223**
 (220) 05.07.2022
 (730) **ALTENERGY DC S.R.L., MD**
 Str. Sarmizegetusa nr. 1, ap. 69,
 MD-2015, Chișinău, Republica Moldova
 (540)



(591) Culori revendicate: alb, roșu.
 (511) NCL(11-2022)
 09 - aparate și instrumente pentru conducerea, distribuirea, transformarea, acumularea, reglarea sau comanda curentului electric; invertoare fotovoltaice; panouri solare.
 (531) CFE(8) 27.05.17; 29.01.12.

(210) **050224**
 (220) 05.07.2022
 (730) **ALTENERGY DC S.R.L., MD**
 Str. Sarmizegetusa nr. 1, ap. 69,
 MD-2015, Chișinău, Republica Moldova
 (540)

Risen

(511) NCL(11-2022)
 09 - aparate și instrumente științifice, pentru cercetare, de navigare, geodezice, fotografice, cinematografice, audiovizuale, optice, de cântărire, de măsurare, de semnalizare, de detectare, de testare, de verificare, de salvare și didactice; aparate și instrumente pentru conducerea, distribuirea, transformarea, acumularea, reglarea sau comanda curentului electric; aparate și instrumente pentru înregistrarea, transmiterea, reproducerea sau procesarea sunetului, imaginilor sau datelor; suporturi media înregistrate și descărcabile, software de calculator, suporturi media digitale sau analogice de înregistrare și de stocare fără conținut; mecanisme pentru aparate cu preplată; case de marcat, dispozitive de calculat; calculatoare și dispozitive periferice de calculator; costume de scafandru, măști pentru scafandri, tampoane de

urechi pentru scafandri, cleme nazale pentru scafandri și înotători, mănuși de scafandru, aparate de respirat sub apă pentru înot subacvatic; extincitoare; invertoare fotovoltaice; panouri solare.

(210) **050225**

(220) 05.07.2022

(730) **ALTENERGY DC S.R.L., MD**

Str. Sarmizegetusa nr. 1, ap. 69,
MD-2015, Chișinău, Republica Moldova

(540)

Heckert Solar

(511) NCL(11-2022)

09 - aparate și instrumente științifice, pentru cercetare, de navigare, geodezice, fotografice, cinematografice, audiovizuale, optice, de cântărire, de măsurare, de semnalizare, de detectare, de testare, de verificare, de salvare și didactice; aparate și instrumente pentru conducerea, distribuția, transformarea, acumularea, reglarea sau comanda curentului electric; aparate și instrumente pentru înregistrarea, transmiterea, reproducerea sau procesarea sunetului, imaginilor sau datelor; suporturi media înregistrate și descărcabile, software de calculator, suporturi media digitale sau analogice de înregistrare și de stocare fără conținut; mecanisme pentru aparate cu preplată; case de marcat, dispozitive de calculat; calculatoare și dispozitive periferice de calculator; costume de scafandru, măști pentru scafandri, tampoane de urechi pentru scafandri, cleme nazale pentru scafandri și înotători, mănuși de scafandru, aparate de respirat sub apă pentru înot subacvatic; extincitoare; invertoare fotovoltaice; panouri solare.

(210) **050226**

(220) 05.07.2022

(730) **ALTENERGY DC S.R.L., MD**

Str. Sarmizegetusa nr. 1, ap. 69,
MD-2015, Chișinău, Republica Moldova

(540)

Jinko Solar

(511) NCL(11-2022)

09 - aparate și instrumente științifice, pentru cercetare, de navigare, geodezice, fotografice, cinematografice, audiovizuale, optice, de cântărire, de măsurare, de semnalizare, de detectare, de testare, de verificare, de salvare și didactice; aparate și instrumente pentru conducerea, distribuția, transformarea, acumularea, reglarea sau comanda curentului electric; aparate și instrumente pentru înregistrarea, transmiterea, reproducerea sau procesarea sunetului, imaginilor sau datelor; suporturi media înregistrate și descărcabile, software de calculator, suporturi media digitale sau analogice de înregistrare și de stocare fără conținut; mecanisme pentru aparate cu preplată; case de marcat, dispozitive de calculat; calculatoare și dispozitive periferice de calculator; costume de scafandru, măști pentru scafandri, tampoane de urechi pentru scafandri, cleme nazale pentru scafandri și înotători, mănuși de scafandru, aparate de respirat sub apă pentru înot subacvatic; extincitoare; invertoare fotovoltaice; panouri solare.

(210) **050227**

(220) 05.07.2022

(730) **ALTENERGY DC S.R.L., MD**

Str. Sarmizegetusa nr. 1, ap. 69,
MD-2015, Chișinău, Republica Moldova

(540)



AltEnergy DC

- (591) Culori revendicate: alb, albastru, negru.
 (511) NCL(11-2022)
 09 - aparate și instrumente științifice, pentru cercetare, de navigare, geodezice, fotografice, cinematografice, audiovizuale, optice, de cântărire, de măsurare, de semnalizare, de detectare, de testare, de verificare, de salvare și didactice; aparate și instrumente pentru conducerea, distribuirea, transformarea, acumularea, reglarea sau comanda curentului electric; aparate și instrumente pentru înregistrarea, transmiterea, reproducerea sau procesarea sunetului, imaginilor sau datelor; suporturi media înregistrate și descărcabile, software de calculator, suporturi media digitale sau analogice de înregistrare și de stocare fără conținut; mecanisme pentru aparate cu preplată; case de marcat, dispozitive de calculat; calculatoare și dispozitive periferice de calculator; costume de scafandru, măști pentru scafandri, tampoane de urechi pentru scafandri, cleme nazale pentru scafandri și înotători, mănuși de scafandru, aparate de respirat sub apă pentru înot subacvatic; extincitoare; invertoare fotovoltaice; panouri solare;
- 35 - publicitate; administrarea, organizarea și managementul afacerilor; lucrări de birou;
- 37 - servicii de construcții; servicii de instalare și reparații; extracție minieră, foraje pentru extracția de petrol și de gaze.
- (531) CFE(8) 01.15.03; 26.04.03; 26.04.16; 27.05.10; 29.01.13.

- (210) **050228**
 (220) 06.07.2022
 (730) **DIXI MEDIA S.R.L., MD**
 Str. Bucovinei nr. 9,
 MD-2075, Chișinău, Republica Moldova
 (540)

RADIO RETRO FM

- (511) NCL(11-2022)
 35 - publicitate; administrarea, organizarea și managementul afacerilor; lucrări de birou;
- 38 - servicii de telecomunicații;
- 41 - educație; instruire; divertisment; activități sportive și culturale.

- (210) **050229**
 (220) 12.07.2022
 (730) **LUȘIN Alexandru, MD**
 Bd. Dacia nr. 5, ap. 37,
 MD-2038, Chișinău, Republica Moldova
 (540)



- (511) NCL(11-2022)
 44 - servicii medicale; servicii veterinare; servicii de igienă și de îngrijire a frumuseții pentru oameni sau animale; servicii de agricultură, acvacultură, horticultură și silvicultură.
 (531) CFE(8) 02.09.10; 27.05.10.

- (210) **050230**
 (220) 12.07.2022
 (730) **SIMONOV Denis, MD**
 Str. Podul Înalt nr. 8, bloc 1, ap. 3,
 MD-2023, Chișinău, Republica Moldova
 (540)



- (511) NCL(11-2022)
 35 - publicitate; administrarea, organizarea și managementul afacerilor; lucrări de birou; realizare de înregistrări video în scopuri publicitare; producție de înregistrări video în scopuri publicitare; producție de înregistrări video în scopuri de marketing; producție de material publicitar vizual; redactare de scenarii pentru scopuri publicitare;
- 41 - educație; instruire; divertisment; activități sportive și culturale; producție audio, video și multimedia și fotografie; producție de animații; creare de desene animate; producție de desene animate; producție de emisiuni de

televiziune; scriere de scenarii; redactare de scenarii, nu în scopuri publicitare.

(531) CFE(8) 02.09.04; 04.05.02; 04.05.03; 04.05.21; 16.03.13; 27.03.02; 27.05.08.

(210) **050232**

(220) 13.07.2022

(730) **IURCU Laurențiu, MD**

Bd. Moscova nr. 9/5, ap. 270,
MD-2068, Chișinău, Republica Moldova

(540)

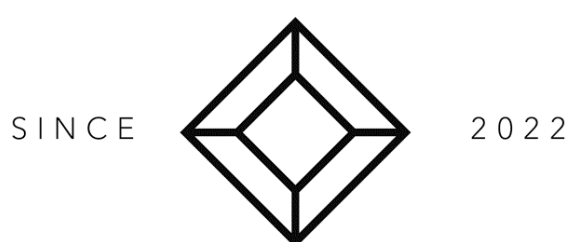

elite
REALTY

(511) NCL(11-2022)

36 - afaceri imobiliare.

(531) CFE(8) 26.04.03; 27.05.10.

(210) **050236**

(220) 14.07.2022

(730) **GALBUR Dragoș, MD**

Str. Conev nr. 38, ap. 86,
MD-3121, Bălți, Republica Moldova

(540)



(511) NCL(11-2022)

35 - publicitate; administrarea, organizarea și managementul afacerilor; lucrări de birou;

41 - educație; instruire; divertisment; activități sportive și culturale;

45 - servicii juridice; servicii de securitate pentru protecția fizică a bunurilor materiale și a persoanelor; servicii personale și sociale oferite de către terți destinate să satisfacă nevoile indivizilor.

(531) CFE(8) 24.13.26; 26.04.09; 26.13.25; 27.05.10.

(210) **050237**

(220) 07.07.2022

(730) **ONICI Dorina, MD**

Str. Ștefan cel Mare, MD-4239,
Tudora, Ștefan-Vodă, Republica Moldova

(540)

Târgul cultural-turistic "Hai la piersici !"

(511) NCL(11-2022)

35 - publicitate; administrarea, organizarea și managementul afacerilor; lucrări de birou;

41 - educație; instruire; divertisment; activități sportive și culturale.

(210) **050242**

(220) 14.07.2022

(730) **PRODSTAR LUX S.R.L., MD**

Str. Grădina Botanică nr. 15,
MD-2032, Chișinău, Republica Moldova

(540)



(591) Culori revendicate: roșu, albastru.

(511) NCL(11-2022)

35 - publicitate; administrarea, organizarea și managementul afacerilor; lucrări de birou.

(531) CFE(8) 09.01.18; 09.01.21; 26.11.13;
26.13.25; 27.05.11; 29.01.12.

(210) **050243**

(220) 14.07.2022

(730) **RECON MAC PLAST S.R.L., MD**

Str. Ioan Botezătorul nr. 8, MD-2081,
Bubuieci, Chișinău, Republica Moldova

(540)

(511) NCL(11-2022)

31 - produse agricole, de acvacultura, horticole și forestiere, brute și neprelucrate; cereale și semințe crude și neprocesate; fructe și legume proaspete, plante aromatice proaspete; plante și flori naturale; bulbi, răsaduri și semințe pentru plantare; animale vii; hrană și băuturi pentru animale; malt;

35 - publicitate; administrarea, organizarea și managementul afacerilor; lucrări de birou.

(531) CFE(8) 27.05.17.

(210) **050244**

(220) 06.07.2022

(730) **VATAMAN Octavian, MD**

Str. Nadejda Russo nr. 2/3, birou,
MD-2062, Chișinău, Republica Moldova

(540)

(526) Elementele mărcii asupra cărora solicitantul declară că renunță la invocarea oricărui drept exclusiv: „KID republic”, cu excepția executării grafice deosebite.

(591) Culori revendicate: galben, verde, mov, roșu, roz, negru.

(511) NCL(11-2022)

28 - jocuri, jucării și articole pentru joacă; aparate pentru jocuri video; articole de gimnastică și sport; decorațiuni (ornamente) pentru pomul de Crăciun.

(531) CFE(8) 27.05.09; 29.01.15.

(210) **050246**

(220) 14.07.2022

(730) **KAT-RECICLARE S.R.L, MD**

Str. Livezilor nr. 70, MD-5021,
Ghindești, Florești, Republica Moldova

(540)



(591) Culori revendicate: negru, verde.

(511) NCL(11-2022)

40 - tratament de materiale; reciclarea gunoaielor și deșeurilor; filtrarea aerului și tratarea apei; servicii de imprimare; conservarea alimentelor și băuturilor.

(531) CFE(8) 01.15.23; 15.01.01; 15.01.17;
19.01.01; 19.11.25; 24.15.13; 24.17.19;
26.11.21; 26.13.25; 27.05.24; 29.01.12.

(210) **050247**

(220) 15.07.2022

(730) **Beijing Soko International Trade Co., Ltd., CN**

Office 519, building 3, 10 Du Yang Nan
Road, Shunyi district, Beijing, 101312, China

(540)

ЦАРСКИЙ ПАЛАНТИН

- (511) NCL(11-2022)
33 - băuturi alcoolice, cu excepția berii; preparate alcoolice pentru fabricarea băuturilor.
(531) CFE(8) 28.05.00.
-

- (210) **050250**
(220) 18.07.2022
(730) **OVICO-PARFUM S.R.L., MD**
Str. Calea Ieșilor nr. 29,
MD-2069, Chișinău, Republica Moldova
(540)

OVICO

- (511) NCL(11-2022)
03 - cosmetice și produse de toaletă nemedicinale; produse nemedicinale pentru curățarea dinților; produse de parfumerie, uleiuri esențiale; preparate pentru albit și alte subs-

- tanțe pentru spălat; preparate pentru curățare, lustruire, degresare și șlefuire;
35 - publicitate; administrarea, organizarea și managementul afacerilor; lucrări de birou;
40 - tratament de materiale; reciclarea gunoaielor și deșeurilor; filtrarea aerului și tratarea apei; servicii de imprimare; conservarea alimentelor și băuturilor;
41 - educație; instruire; divertisment; activități sportive și culturale;
42 - servicii științifice și tehnologice, precum și servicii de cercetare și de creație, referitoare la acestea; servicii de analiză industrială, cercetare industrială și proiectare industrială; servicii de control al calității și de autentificare; crearea și dezvoltarea calculatoarelor și programelor de calculator;
43 - servicii de alimentație publică; servicii de cazare temporară.

Mărci înregistrate în baza cererilor acceptate parțial

(111) **36713**
 (151) 21.05.2022
 (181) 04.08.2031
 (210) 048549
 (220) 04.08.2021
 (730) **DUCA Alexandru, MD**
 Șos. Hâncești nr. 55, bloc 3, ap. 129,
 MD-2028, Chișinău, Republica Moldova
 (540)



(511) NCL(11-2021)
 35 - publicitate; managementul, organizarea și administrarea afacerilor comerciale; lucrări de birou; toate serviciile sus-menționate, cu excepția serviciilor de licitație; serviciilor de închiriere a mașinilor și a aparatelor de birou;
 36 - servicii financiare, monetare și bancare; servicii de asigurări; afaceri imobiliare;
 39 - transport; ambalarea și depozitarea mărfurilor; organizarea de călătorii.
 (531) CFE(8) 26.04.04; 26.15.09; 27.01.01; 27.01.03; 27.05.22.

(111) **36715**
 (151) 21.05.2022
 (181) 23.02.2031
 (210) 047574
 (220) 23.02.2021
 (730) **RACICOVSCHI Vadim, MD**
 Str. Traian nr. 13, ap. 1,
 MD-4814, Budești, Republica Moldova
 (540)



(526) Elementele mărcii asupra cărora nu se extinde dreptul exclusiv: „POWER”, „FLASH”, „POWER FLASH”, cu excepția executării grafice deosebite.
 (511) NCL(11-2021)
 09 - aparate și instrumente științifice, de cercetare, de navigare, geodezice, fotografice, ci-

nematografice, audiovizuale, optice, de cântărire, de măsurare, de semnalizare, de detectare, de testare, de inspectare, de salvare și didactice; aparate și instrumente pentru conducerea, comutarea, transformarea, acumularea, reglarea sau controlul distribuției sau utilizării energiei electrice; aparate și instrumente pentru înregistrarea, transmiterea, reproducerea sau prelucrarea sunetului, software de calculatoare; mecanisme pentru aparate cu preplată; mașini înregistratoare de încasat, dispozitive de calcul; costume de scafandru, măști pentru scafandri, tampoane de urechi pentru scafandri, cleme nazale pentru scafandri și înotători, mănuși de scafandru, aparate de respirat sub apă pentru înot subacvatic; extincătoare.

(531) CFE(8) 01.15.03; 01.15.07; 27.05.02; 27.05.15.

(111) **36716**
 (151) 21.05.2022
 (181) 29.04.2031
 (210) 048022
 (220) 29.04.2021
 (730) **ASV GRUP CAPITAL S.R.L., MD**
 Șos. Hîncești nr. 57 A, ap. 15,
 MD-2024, Chișinău, Republica Moldova
 (540)



(526) Elementele mărcii asupra cărora nu se extinde dreptul exclusiv: „®”, „best BUY”, cu excepția executării grafice deosebite.
 (591) Culori revendicate: alb, negru, roșu.
 (511) NCL(11-2021)
 09 - aparate și instrumente științifice, de cercetare, de navigare, geodezice, fotografice, cinematografice, audiovizuale, optice, de cântărire, de măsurare, de semnalizare, de detectare, de testare, de inspectare, de salvare și didactice; aparate și instrumente pentru conducerea, comutarea, transformarea, acumularea, reglarea sau controlul distribuției sau utilizării energiei electrice; aparate și instrumente pentru înregistrarea, transmiterea, reproducerea sau prelucrarea sunetului,

imaginilor sau a datelor; suporturi digitale înregistrate și descărcabile, software de calculatoare, suporturi digitale sau analogice goale de înregistrare și de stocare; mecanisme pentru aparate cu preplată; mașini înregistratoare de încasat, dispozitive de calcul; calculatoare și dispozitive periferice pentru calculatoare; costume de scafandru, măști pentru scafandri, tampoane de urechi pentru scafandri, cleme nazale pentru scafandri și înotători, mănuși de scafandru, aparate de respirat sub apă pentru înot subacvatic; extinctoare;

35 - publicitate; managementul, organizarea și administrarea afacerilor comerciale; lucrări de birou;

37 - servicii de construcții; servicii de instalare și reparații; extracții miniere, forare de petrol și gaze.

(531) CFE(8) 26.04.18; 27.05.15; 29.01.13.

(111) **36717**

(151) 23.05.2022

(181) 14.07.2030

(210) 046347

(220) 14.07.2020

(730) **MOBSTUDIO-SV S.R.L., MD**

Str. Livezilor nr. 12, MD-3711,
Bucovăț, Strășeni, Republica Moldova

(540)

fedö

(511) NCL(11-2020)

20 - mobilier, oglinzi, rame; containere nemetalice pentru depozitare sau transport; oase, coarne, fanoane de balenă sau sidef prelucrate sau semiprelucrate; scoici; spumă de mare; chihlimbar galben;

24 - textile și înlocuitori de textile; lenjerie de uz casnic; draperii din materiale textile sau plastice.

(531) CFE(8) 04.05.21; 24.17.02; 27.03.03; 27.05.07.

(111) **36718**

(151) 23.05.2022

(181) 19.03.2031

(210) 047719

(220) 19.03.2021

(730) **BURCOVSCHI Alexei, MD**

Str. Trandafirilor nr. 9, bloc 3, ap. 50,
MD-2038, Chișinău, Republica Moldova

(540)

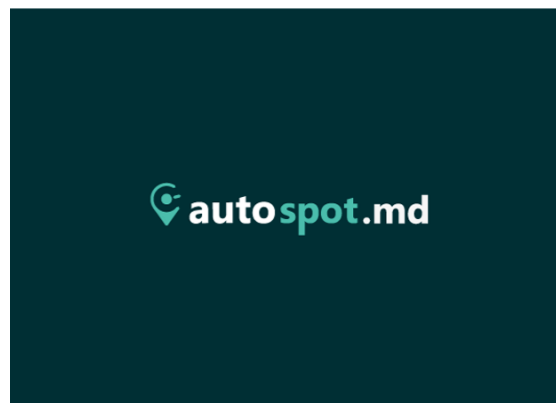

(526) Elementele mărcii asupra cărora nu se extinde dreptul exclusiv: „autospot”, „auto”, „spot”, „md”, cu excepția executării grafice deosebite.

(591) Culori revendicate: verde-închis, alb, turcoaz.

(511) NCL(11-2021)

35 - publicitate; managementul, organizarea și administrarea afacerilor comerciale; lucrări de birou;

37 - servicii de construcții; servicii de instalare și reparații; extracții miniere, forare de petrol și gaze.

(531) CFE(8) 24.17.24; 24.17.25; 27.03.01; 27.03.15; 27.05.24; 29.01.13.

(111) **36719**

(151) 23.05.2022

(181) 24.03.2031

(210) 047723

(220) 24.03.2021

(730) **BUCURIA DULCE S.R.L., MD**

Str. Columna nr. 162,
MD-2004, Chișinău, Republica Moldova

(540)

JUBILEU

(511) NCL(11-2021)

30 - cafea, ceai și înlocuitori de cafea; orez; tapioca și sago; zahăr, miere, sirop de melasă; drojdie, praf de copt; sare; mirodenii, condimente, zarzavaturi conservate; oțet, sosuri și alte preparate de condimentare.

(111) **36720**

(151) 23.05.2022

(181) 02.07.2030

(210) 046276

(220) 02.07.2020

(730) **NASTAS Iurie, MD**

Str. Angela Păduraru nr. 13/1,
MD-2071, Chișinău, Republica Moldova

(540)

IUNAS MALL

(526) Elementele mărcii asupra cărora nu se extinde dreptul exclusiv: „MALL”.

(511) NCL(11-2020)

06 - metale comune și aliajele lor; minereuri; materiale metalice pentru edificare și construcții; construcții transportabile metalice; cabluri și fire metalice neelectrice; produse de feronerie metalică; containere metalice pentru depozitare sau transport; seifuri;

35 - publicitate; gestiunea afacerilor comerciale; administrare comercială; lucrări de birou;

36 - asigurări; afaceri financiare; afaceri monetare; afaceri imobiliare;

39 - transport; ambalarea și depozitarea mărfurilor; organizarea de călătorii;

41 - educație; instruire; divertisment; activități sportive și culturale;

43 - servicii de alimentație publică; servicii de cazare temporară.

(111) **36721**

(151) 23.05.2022

(181) 20.10.2030

(210) 046948

(220) 20.10.2020

(730) **MANTALUȚA Elena, MD**

Str. A. Mateevici nr. 58, MD-4839,
Stăuceni, Chișinău, Republica Moldova

(540)

VINCCI since 2012

(526) Elementele mărcii asupra cărora nu se extinde dreptul exclusiv: „since 2012”.

(511) NCL(11-2020)

14 - metale prețioase și aliajele lor; giuvaiergerie, bijuterii, pietre prețioase și semiprețioase; ceasornicărie și instrumente pentru măsurarea timpului;

18 - piele și imitații de piele; piei de animale; genți de voiaj și de transport; umbrele și umbrele de soare; bastoane; bice și articole de șelărie; zgărzi, lese și îmbrăcăminte pentru animale.

(111) **36722**

(151) 23.05.2022

(181) 09.12.2030

(210) 047211

(220) 09.12.2020

(730) **SMIRNOV Alexandru, MD**

Bd. Renașterii Naționale nr. 20,
MD-2024, Chișinău, Republica Moldova

(540)

Ko-Ko-Ko

(511) NCL(11-2020)

05 - produse farmaceutice, medicale și de uz veterinar; produse igienice de uz medical; substanțe și alimente dietetice de uz medical sau veterinar, alimente pentru sugari; suplimente dietetice pentru oameni și animale; plasturi, materiale pentru pansamente; materiale pentru plombarea dinților, ceară dentară; dezinfectante; produse pentru distrugerea animalelor dăunătoare; fungicide, erbicide;

29 - carne, pește, păsări și vânat; extracte din carne; ouă; uleiuri și grăsimi de uz alimentar;

30 - cafea, ceai, cacao și înlocuitori de cafea; orez, paste făinoase și tăiței; tapioca și sago; făină și preparate din cereale; pâine; produse de patiserie; ciocolată, zahăr, miere, sirop de melasă; drojdie, praf de copt; sare; gheață (apă înghețată);

31 - produse agricole, de acvacultură, horticoale și forestiere brute și neprelucrate; cereale și

semințe crude și neprelucrate; plante și flori naturale; animale vii; hrană și băuturi pentru animale; malt; toate produsele sus-menționate cu excepția viței-de-vie;

- 35 - servicii on-line de tranzacționare, și anume servicii de operare on-line pe piețe pentru vânzătorii și cumpărătorii de produse și servicii; servicii on-line de tranzacționare în care vânzătorii afișează produsele sau serviciile care urmează să fie oferite spre vânzare, achiziționare sau spre licitare prin intermediul Internetului, în scopul facilitării vânzării de produse și servicii de către terți prin intermediul unei rețele de calculatoare; oferire de răspuns evaluativ și evaluări de produse și servicii oferite de vânzători, evaluarea valorii și a prețurilor produselor și serviciilor oferite de vânzători, serviciilor de performanță a cumpărătorilor și vânzătorilor, serviciilor de livrare, precum și experiența globală de tranzacționare în legătură cu acestea; oferirea unui ghid de căutare de publicitate on-line care oferă produse și servicii ale vânzătorilor; oferirea unei baze de date de căutare on-line de evaluare pentru cumpărători și vânzători; publicitate; gestiunea afacerilor comerciale; administrare comercială; lucrări de birou; servicii de comercializare pentru terți prestate de supermarketuri, hipermarketuri, buticuri, magazine, gherete, chioșcuri și tarabe;
- 43 - servicii de alimentație publică; servicii de cazare temporară.

- (111) **36723**
 (151) 24.05.2022
 (181) 02.11.2030
 (210) 047015
 (220) 02.11.2020
 (730) **GAIDARJI Fiodor, MD**
 Str. Colhoznaia nr. 4, MD-3802,
 Comrat, UTA Găgăuzia, Republica Moldova

(540)



- (526) Elementele mărcii asupra cărora nu se extinde dreptul exclusiv: „Serebristaya”, cu excepția executării grafice deosebite.
- (591) Culori revendicate: alb, gri-deschis, gri-închis, roșu.
- (511) NCL(11-2020)
 29 - carne, pește, păsări și vânat; extracte din carne; ouă; grăsimi de uz alimentar;
- 31 - animale vii; hrană și băuturi pentru animale;
- 35 - servicii on-line de tranzacționare, și anume servicii de operare on-line pe piețe pentru vânzătorii și cumpărătorii de produse și servicii; servicii on-line de tranzacționare în care vânzătorii afișează produsele sau serviciile care urmează să fie oferite spre vânzare, achiziționare sau spre licitare prin intermediul Internetului, în scopul facilitării vânzării de produse și servicii de către terți prin intermediul unei rețele de calculatoare; oferire de răspuns evaluativ și evaluări de produse și servicii oferite de vânzători, evaluarea valorii și a prețurilor produselor și serviciilor oferite de vânzători, serviciilor de performanță a cumpărătorilor și vânzătorilor, serviciilor de livrare, precum și experiența globală de tranzacționare în legătură cu acestea; oferirea unui ghid de căutare de publicitate on-line care oferă produse și servicii ale vânzătorilor; oferirea unei baze de date de căutare on-line de evaluare pentru cumpărători și vânzători; publicitate; gestiunea afacerilor comerciale; administrare comercială; lucrări de birou; servicii de comercializare pentru terți prestate de supermarketuri, hipermarketuri, buticuri, magazine, gherete, chioșcuri și tarabe.
- (531) CFE(8) 03.07.03; 03.07.21; 03.07.24; 24.01.09; 27.05.01; 29.01.14.

(111) **36724**
 (151) 24.05.2022
 (181) 02.02.2031
 (210) 047435
 (220) 02.02.2021
 (730) **European Refreshments, IE**
 Southgate, Dublin Road, Drogheda A92
 YK7W, Irlanda
 (540)

SCHWEPPE'S CLEAR LEMONADE

(526) Elementele mărcii asupra cărora nu se extinde dreptul exclusiv: „CLEAR LEMONADE”.
 (511) NCL(11-2021)
 32 - băuturi nealcoolice, ape gazoase.

35 - publicitate; managementul, organizarea și administrarea afacerilor comerciale; lucrări de birou;
 41 - educație; instruire; divertisment; activități sportive și culturale;
 42 - servicii științifice și tehnologice, precum și servicii de cercetare și de creație, referitoare la acestea; servicii de analiză, servicii de cercetare industrială și design industrial; servicii de control al calității și de autentificare; crearea și dezvoltarea hardware și software de calculator;
 43 - servicii de alimentație publică; servicii de cazare temporară.
 (531) CFE(8) 01.01.05; 01.01.10; 05.07.02; 05.07.03; 05.13.04; 24.03.14; 24.03.18; 25.03.03; 26.01.15; 26.01.20; 27.05.09.

(111) **36730**
 (151) 25.05.2022
 (181) 25.06.2031
 (210) 048332
 (220) 25.06.2021
 (730) **IURCO Dumitru, MD**
 Str. Alecu Russo nr. 61, ap. 108,
 MD-2044, Chișinău, Republica Moldova
TROCIN Ivan, MD
 Str. Kiev nr. 16/1, ap. 95,
 MD-2068, Chișinău, Republica Moldova
 (540)

(111) **36733**
 (151) 28.05.2022
 (181) 22.02.2031
 (210) 047563
 (220) 22.02.2021
 (730) **AVRAM Nicolae, MD**
 Str. Calea Ieșilor nr. 67, ap. 40,
 MD-2069, Chișinău, Republica Moldova
 (540)

CRAMA NEAMULUI



(526) Elementele mărcii asupra cărora nu se extinde dreptul exclusiv: „Cântă”, „festivalul”, „ȚUICII”, „MICILOR”, cu excepția executării grafice deosebite; imaginea stelelor, cu excepția executării grafice deosebite, pentru serviciile din clasa 43.
 (511) NCL(11-2021)
200

(526) Elementele mărcii asupra cărora nu se extinde dreptul exclusiv: „CRAMA”.
 (511) NCL(11-2021)
 33 - băuturi alcoolice, cu excepția berii; preparate alcoolice pentru fabricarea băuturilor; vinuri seci; vinuri demiseci; vinuri dulci; vinuri demidulci; vinuri de masă; vinuri tinere; vinuri învechite; vinuri de calitate superioară, vinuri cu denumire de origine protejată; vinuri de desert; vinuri spumante; brandy; lichior; whisky; votcă; țuică; șnaps;
 35 - publicitate; gestiunea afacerilor comerciale; administrare comercială; lucrări de birou; organizarea expozițiilor în scopuri comerciale; organizarea și desfășurarea prezentărilor comerciale; comercializarea băuturilor alcoolice; comercializarea vinurilor; operații de export-import; servicii de comercializare pentru terți prestate de magazine specializate, supermarketuri, hipermarketuri;
 43 - servicii de alimentație publică; servicii de

cazare temporară; servicii de aprovizionare cu produse alimentare, culinare, băuturi alcoolice și băuturi răcoritoare; servicii de aprovizionare cu vinuri direct de la producători; livrarea produselor alimentare finite la domiciliu sau în hoteluri; servicii prestate de restaurante, cafenele, baruri, cofetării, cantine, bistrouri și localuri de divertisment; servicii de cazare și rezervare pentru hoteluri, moteluri și pensiuni.

(540)



(111) **36735**
 (151) 28.05.2022
 (181) 30.06.2031
 (210) 048368
 (220) 30.06.2021
 (730) **S.O.S. SMILE ASSETS S.R.L., MD**
 Str. Ismail nr. 88, of. 2,
 MD-2001, Chișinău, Republica Moldova
 (540)



(526) Elementele mărcii asupra cărora nu se extinde dreptul exclusiv: „DENT”, „LAB”, cu excepția executării grafice deosebite.
 (511) NCL(11-2021)
 10 - aparate și instrumente chirurgicale, medicale, dentare; dinți artificiali, dispozitive terapeutice și de asistență, adaptate pentru persoanele cu dizabilități.
 (531) CFE(8) 01.01.02; 01.01.09; 26.04.24; 27.05.24.

(111) **36739**
 (151) 28.05.2022
 (181) 05.08.2031
 (210) 048559
 (220) 05.08.2021
 (730) **The Procter & Gamble Company, US**
 One Procter & Gamble Plaza, Cincinnati,
 Ohio 45202, Statele Unite ale Americii

(526) Elementele mărcii asupra cărora nu se extinde dreptul exclusiv: „WHITE MAX”, „FORMULA”, cu excepția executării grafice deosebite.

(591) Culori revendicate: albastru, alb.

(511) NCL(11-2021)

03 - preparate pentru albit și alte substanțe pentru spălat; preparate pentru curățare, lustruire, degresare și șlefuire; apret; sineală; produse pentru a da luciul rufelor; ceară pentru rufe; produse chimice de uz casnic pentru redarea strălucirii culorilor (spălarea rufelor); preparate pentru spălare; detergenți, alții decât cei folosiți în timpul proceselor de fabricație și decât cei de uz medical; produse pentru înmuierea rufelor; înălbitor pentru rufe; uleiuri eterice; aromatizanți (uleiuri esențiale); săculețe pentru parfumarea lenjeriei; săpunuri; săpunuri pentru redarea strălucirii textilelor; săpunuri deodorante; săpunuri de toaletă în calupuri; săpunuri antiperspirante; balsamuri pentru rufe;

05 - produse pentru distrugerea verminelor; fungicide; erbicide; germicide; dezinfectante; produse igienice de uz medical; detergenți (detersivi) de uz medical; săpun antibacterian; soluții antibacteriene pentru spălarea mâinilor; săpunuri dezinfectante; săpunuri medicinale; dezodorizante pentru îmbrăcăminte sau materiale textile.

(531) CFE(8) 26.04.12; 26.04.18; 26.11.12; 26.11.21; 27.05.24; 29.01.12.

(111) **36740**
 (151) 28.05.2022
 (181) 12.08.2031
 (210) 048592
 (220) 12.08.2021
 (730) **Apatinska Pivara Apatin d.o.o., RS**
 Trg osloboenja br.5, RS-25260 APATIN,
 Serbia

(540)



(526) Elementele mărcii asupra cărora nu se extinde dreptul exclusiv: toate elementele verbale, cu excepția executării grafice deosebite.

(591) Culori revendicate: alb, albastru, roșu, verde de diferite nuanțe, galben de diferite nuanțe, portocaliu, maro, negru.

(511) NCL(11-2021)

32 - bere, bere brună, bere blondă, bere neagră englezească (porter) și bere de tip ale; beri aromatizate; beri cu aromă de fructe; ape minerale și gazoase și alte băuturi nealcoolice; băuturi din fructe și sucuri de fructe; siropuri și alte preparate pentru fabricarea băuturilor.

(531) CFE(8) 05.03.15; 05.07.13; 05.07.15; 05.07.22; 24.17.05; 27.05.09; 27.07.11; 29.01.15.

(111) **36742**

(151) 28.05.2022

(181) 06.09.2031

(210) 048731

(220) 06.09.2021

(730) **TRABULSEIH Amer, MD**

Str. Petru Rareș nr. 22, ap. 11,
MD-2005, Chișinău, Republica Moldova

(540)



(526) Elementele mărcii asupra cărora nu se extinde dreptul exclusiv: „®”, „NEO”, cu excepția executării grafice deosebite.

(591) Culori revendicate: alb, gri, negru.

(511) NCL(11-2021)

10 - aparate și instrumente chirurgicale, medicale, dentare și veterinare; membre, ochi și dinți artificiali, articole ortopedice; materiale de sutură; dispozitive terapeutice și de asistență, adaptate pentru persoanele cu dizabilități; aparate de masaj; aparate, dispozitive și articole pentru alăptarea bebelușilor; aparate, dispozitive și articole pentru activitatea sexuală.

(531) CFE(8) 26.05.18; 27.05.12; 29.01.13.

(111) **36743**

(151) 28.05.2022

(181) 16.09.2031

(210) 048763

(220) 16.09.2021

(730) **Philip Morris Products S.A., CH**

Quai Jeanrenaud 3, 2000 Neuchâtel, Elveția

(540)

BRIGHT VIBE

(526) Elementele mărcii asupra cărora nu se extinde dreptul exclusiv: „BRIGHT”.

(511) NCL(11-2021)

34 - vaporizatoare cu fir pentru țigări electronice și dispozitive electronice de fumat; tutun, brut sau prelucrat; produse din tutun, inclusiv țigări de foi, țigarete, cigarillos, tutun pentru rularea propriilor țigarete, tutun de pipă, tutun de mestecat, tutun de prizat, kretek; snus; înlocuitori de tutun (cu excepția celor pentru

uz medical); articole pentru fumători, inclusiv foițe și tuburi pentru țigarete, filtre pentru țigarete, recipiente de tutun, tabachere pentru țigarete și scrumiere pentru fumători, pipe, dispozitive de buzunar pentru rularea țigaretelor, brichete pentru fumători; chibrituri; bețe de tutun, produse din tutun pentru a fi încălzite, dispozitive electronice și părți ale acestora pentru încălzirea țigaretelor sau a tutunului pentru eliberarea de aerosoli care conțin nicotină pentru inhalare; soluții de nicotină lichidă pentru utilizare în țigări electronice; dispozitive electronice de fumat; țigări electronice; țigări electronice folosite ca înlocuitori ai țigărilor tradiționale; dispozitive electronice pentru inhalarea aerosolilor care conțin nicotină; dispozitive de vaporizare orale pentru fumători, produse din tutun și înlocuitori de tutun; articole pentru țigări electronice destinate fumătorilor; piese și accesorii pentru produsele sus-menționate incluse în clasa 34; stingătoare pentru țigarete și țigări de foi încălzite, precum și pentru bețe de tutun încălzite; huse pentru țigări electronice reîncărcabile.

- (111) **36762**
 (151) 02.06.2022
 (181) 05.10.2030
 (210) 046885
 (220) 05.10.2020
 (730) **CONDORACHI Mihail, MD**
 MD-3926, Taraclia de Salcie, Cahul,
 Republica Moldova
 (540)



EKO TAXI

- (526) Elementele mărcii asupra cărora nu se extinde dreptul exclusiv: „ECO”, „TAXI”, cu excepția executării grafice deosebite.
 (591) Culori revendicate: verde, galben, alb.

- (511) NCL(11-2020)
 39 - transport; ambalarea și depozitarea mărfurilor; organizarea de călătorii.
 (531) CFE(8) 05.03.13; 05.11.02; 15.09.01; 15.09.10; 18.01.23; 26.01.16; 27.05.01; 29.01.13.

- (111) **36763**
 (151) 02.06.2022
 (181) 05.10.2030
 (210) 046886
 (220) 05.10.2020
 (730) **CONDORACHI Mihail, MD**
 MD-3926, Taraclia de Salcie, Cahul,
 Republica Moldova
 (540)



AICI PENTRU TINE

- (526) Elementele mărcii asupra cărora nu se extinde dreptul exclusiv: „EKO”, „CONFORT”, cu excepția executării grafice deosebite.
 (591) Culori revendicate: verde de diferite nuanțe, galben de diferite nuanțe, negru.
 (511) NCL(11-2020)
 39 - transport; ambalarea și depozitarea mărfurilor; organizarea de călătorii.
 (531) CFE(8) 18.01.09; 18.01.23; 26.04.09; 26.11.01; 27.01.06; 27.05.11; 29.01.13.

- (111) **36766**
 (151) 03.06.2022
 (181) 09.03.2031
 (210) 047653
 (220) 09.03.2021
 (310) 81417
 (320) 11.09.2020
 (330) JM
 (730) **MARS, INCORPORATED, US**
 6885 Elm Street, McLean, Virginia 22101,
 Statele Unite ale Americii

(540)



(526) Elementele mărcii asupra cărora nu se extinde dreptul exclusiv: „Original”, cu excepția executării grafice deosebite.

(591) Culori revendicate: albastru, portocaliu.

(511) NCL(11-2021)

29 - carne; pește (cu excepția celui viu); păsări; vânat; extracte din carne; mezeluri; înlocuitori de carne; legume congelate; legume în conservă; legume uscate; legume gătit; fructe conservate; fructe uscate; fructe coapte; fructe, ciuperci și legume prelucrate (inclusiv nuci și leguminoase); legume procesate; leguminoase procesate; linte (legume) conservată; năut preparat; fasole în conservă; fasole albă în sos tomat; fasole în sos; boabe de soia conservate, de uz alimentar; tofu; piure de roșii; piure de legume; suc de roșii pentru gătit; roșii în conservă; sucuri de legume pentru gătit; murături; preparate pentru supe; supe; baze de supă; preparate pentru obținerea bulionului; bulion; lapte de cocos; ulei de cocos pentru alimente; grăsime de cocos; grăsimi vegetale de uz alimentar; sosuri pentru gustări; nuci preparate; creme tartinabile pe bază de alune; semințe preparate; gustări pe bază de fructe; gustări pe bază de leguminoase; gustări pe bază de fructe cu coajă lemnoasă; gustări pe bază de legume; tocană cu curry semipreparată; chili vegetarian; chili con carne (tocană de ardei iute și carne); feluri de mâncare preparate constând în principal din carne; salate preparate; mâncăruri cu legume preparate; mâncăruri preparate constând în principal din carne; mâncăruri preparate constând în principal din înlocuitori de carne; mâncăruri preparate constând în principal din carne de pasăre; mâncăruri preparate constând în principal

din legume; mâncăruri preparate constând în principal din pește; mâncăruri congelate constând în principal din legume; mâncăruri congelate constând în principal din carne; mâncăruri congelate constând în principal din înlocuitori de carne; mâncăruri congelate constând în principal din pește; mâncăruri congelate constând în principal din carne de pasăre; mâncăruri gătit constând în principal din carne; mâncăruri gătit constând în principal din înlocuitori de carne; mâncăruri gătit constând în principal din carne de pasăre; mâncăruri gătit constând în principal din legume; mâncăruri gătit constând în principal din pește;

30 - orez; tapioca; sago; paste făinoase; tăiței; găluști; fidea; cuș-cuș (griș); preparate pe bază de cereale; semințe de cereale procesate; cereale procesate; orez integral; orez cu bob lung; orez sălbatic; orez brun; orez basmati; orez prefierat; rizoto; amestecuri de orez; amestecuri de orez cu legume, extracte de carne de pui, extracte din carne, brânzeturi, fasole, leguminoase, mirodenii, arome, plante aromatice, condimente; amestecuri de mâncăruri ambalate constând în principal din orez; quinoa prelucrată; pizza; plăcinte; preparate de condimentare; sosuri; sosuri pentru gătit; preparate pentru obținerea sosurilor; sosuri curry; sos pentru paste; sosuri de copt pentru paste; sos de chili; sos de soia; sos iute; sos dulce și acrișor; sosuri condimentate; sosuri sărate; sosuri pentru orez; praf de sosuri; amestecuri pentru prepararea sosurilor; arome sub formă de sosuri concentrate; produse alimentare preparate sub formă de sosuri; marinate; sosuri pentru salate; chutneys (condimente); paste alimentare făinoase; relish (condimente); sosuri de carne; agenți de îngroșare pentru gătit; pesto (sos); muștar; oțet; sare; mirodenii; condimente; plante aromatice pentru uz culinar; usturoi prelucrat destinat utilizării sub formă de condiment; ghimbir prelucrat destinat utilizării sub formă de condiment; ghimbir măcinat; paste pentru condimentare; piper; condimente cu ardei iute; pastă din ardei iuți chili destinată utilizării ca și condiment; preparate aromatice de uz alimentar; arome alimentare; extracte utilizate ca arome (nu uleiuri esențiale); amestecuri condimentate; preparate de condimente; extracte de condimente; condimente aromate; amestecuri de curry; mâncăruri preparate pe bază de paste; mâncăruri preparate pe bază de orez; mâncăruri preparate pe bază de tăiței; tăiței instant; orez instant; gustări pe bază de cereale; gus-

tări pe bază de orez; gustări preparate conținând în principal paste; gustări conștând în principal din orez; mâncăruri conștând în principal din paste; mâncăruri conștând în principal din orez; mâncăruri conștând în principal din semințe de cereale procesate; mâncăruri conștând în principal din cereale procesate; mâncăruri conștând în principal din quinoa și cereale procesate; mâncăruri conștând în principal din tăiței; mâncăruri congelate conștând în principal din paste; mâncăruri congelate conștând în principal din orez; mâncăruri congelate conștând în principal din semințe de cereale procesate; mâncăruri congelate conștând în principal din cereale procesate; mâncăruri congelate conștând în principal din quinoa și cereale procesate; mâncăruri congelate conștând în principal din tăiței; mâncăruri gătite uscate și lichide, conștând în principal din orez; mâncăruri gătite uscate și lichide, conștând în principal din paste; mâncăruri gătite uscate și lichide, conștând în principal din tăiței; semințe de cereale procesate combinate în pachete individuale cu condimente și arome; cereale procesate combinate în pachete individuale cu condimente și arome; quinoa și cereale procesate combinate în pachete individuale cu condimente și arome; orez combinat în pachete individuale cu condimente și arome; semințe de cereale procesate combinate în pachete individuale cu semințe comestibile, boabe de leguminoase, leguminoase sau legume; cereale procesate combinate în pachete individuale cu semințe comestibile, boabe de leguminoase, leguminoase sau legume; quinoa și cereale prelucrate combinate în pachete individuale cu semințe comestibile, boabe de leguminoase, leguminoase sau legume; orez combinat în pachete individuale cu semințe comestibile, boabe de leguminoase, leguminoase sau legume; paste combinate în pachete individuale cu semințe comestibile, boabe de leguminoase, leguminoase sau legume; tăiței combinați în pachete individuale cu semințe comestibile, boabe de leguminoase, leguminoase sau legume.

(531) CFE(8) 26.04.18; 27.05.10; 29.01.12.

(111) **36770**
 (151) 07.06.2022
 (181) 15.03.2031
 (210) 047672

(220) 15.03.2021
 (730) **OXYGEN PLUS RESEARCH AD NETWORK S.R.L., MD**
 Str-la 1 Cauzac nr. 1,
 MD-2001, Chișinău, Republica Moldova
 (540)



(526) Elementele mărcii asupra cărora nu se extinde dreptul exclusiv: toate elementele verbale, cu excepția executării grafice deosebite.
 (511) NCL(11-2021)
 45 - servicii juridice; servicii de securitate pentru protecția fizică a bunurilor materiale și a persoanelor; servicii personale și sociale oferite de către terți destinate să satisfacă nevoile indivizilor.
 (531) CFE(8) 26.02.19; 26.03.04; 27.05.10; 27.05.21.

(111) **36771**
 (151) 06.06.2022
 (181) 13.05.2031
 (210) 048108
 (220) 13.05.2021
 (730) **Philip Morris Brands Sàrl, CH**
 Quai Jeanrenaud 3, 2000 Neuchâtel, Elveția
 (540)

ALPINE

(511) NCL(11-2021)
 34 - țigări de foi, țigarete, cigarillos, kretek; țigarete electronice; dispozitive electronice și părți ale acestora pentru încălzirea țigaretelor sau a tutunului în scopul eliberării aerosolilor ce conțin nicotină pentru inhalare; soluții de nicotină lichidă pentru utilizare în țigarete electronice; articole pentru fumători, foițe pentru țigarete, tuburi pentru țigarete, filtre pentru țigarete, recipiente de tutun, tabache-

re pentru țigarete, scrumiere pentru fumători, pipe, dispozitive de buzunar pentru rularea țigaretelor, brichete pentru fumători, chibrituri.

(111) **36772**
 (151) 06.06.2022
 (181) 07.06.2031
 (210) 048256
 (220) 07.06.2021
 (730) **LANDEWYCK TOBACCO S.A., LU**
 31 rue de Hollerich, L-1741, Luxemburg
 (540)

TPF Taste Performance Filter Austin

(526) Elementele mărcii asupra cărora nu se extinde dreptul exclusiv: „Taste Performance Filter”, „Austin”.

(511) NCL(11-2021)
 34 - produse de tutun; tutun brut sau prelucrat; articole pentru fumători; tutun de fumat; tutun fără fum; tutun de mestecat; țigarete, țigări de foi și cigarillos; pastile de nicotină derivate din tutun pentru uz oral; pipe; tutun de prizat (snus); înlocuitori de tutun, cu excepția celor pentru uz medical sau curativ; înlocuitori de tutun, în special țigări de foi și țigarete care conțin înlocuitori de tutun, cu excepția celor pentru uz medical sau curativ; țigarete electrice, țigarete electronice, țigări de foi electrice, țigări de foi electronice, cigarillos electrice și electronice; pipe electrice și electronice; lichide, flacoane și cartușe pentru țigarete, țigări de foi și cigarillos electrice și electronice, precum și pentru pipe electrice și electronice; lichid reîncărcabil pentru utilizare în țigări de foi și țigarete electrice și dispozitive de fumat; cartușe reîncărcabile pentru utilizare în țigări de foi și țigarete electronice și dispozitive de fumat; atomizoare și cartomizoare pentru țigări de foi și țigarete electronice și dispozitive de fumat; dispozitive pentru vaporizarea tutunului, produselor din tutun și înlocuitorilor de tutun; părți și piese de schimb pentru țigări de foi, țigarete și dispozitive de fumat electronice, precum și dispozitive pentru vaporizarea tutunului, produselor din tutun și înlocuitorilor de tutun; tabachere și recipiente concepute special pentru produsele sus-menționate; părți și piese de schimb

pentru produsele sus-menționate; toate produsele sus-menționate provenite din Austin.

(111) **36773**
 (151) 06.06.2022
 (181) 12.07.2031
 (210) 048471
 (220) 12.07.2021
 (730) **NERUH Serghei, MD**
 Str. Mihail Ceachir nr. 15,
 MD-2009, Chișinău, Republica Moldova
 (540)

TATUKA

(511) NCL(11-2021)
 32 - bere; ape minerale și gazoase;
 33 - băuturi alcoolice, cu excepția berii; preparate alcoolice pentru fabricarea băuturilor.

(111) **36778**
 (151) 07.06.2022
 (181) 08.04.2031
 (210) 047837
 (220) 08.04.2021
 (730) **GRIGONICOL-PRIM S.R.L., MD**
 Str. Botanica Veche nr. 6, ap.(of) 5,
 MD-2062, Chișinău, Republica Moldova
 (540)



(526) Elementele mărcii asupra cărora nu se extinde dreptul exclusiv: „MOTO”, „PRIM”, „SHOP”, cu excepția executării grafice deosebite.

- (511) NCL(11-2021)
- 07 - mașini, mașini-unelte, scule cu acționare mecanică; motoare, cu excepția celor pentru vehiculele terestre; cuplaje și organe de transmisie, cu excepția celor pentru vehiculele terestre; instrumente agricole, altele decât cele acționate manual; incubatoare pentru ouă; mașini automate de vânzare;
- 12 - vehicule; aparate de locomotie terestră, aeriană sau navală;
- 35 - publicitate; managementul, organizarea și administrarea afacerilor comerciale; lucrări de birou;
- 37 - servicii de construcții; servicii de instalare și reparații; extracții miniere, forare de petrol și gaze.
- (531) CFE(8) 02.01.01; 02.01.08; 03.07.17; 09.07.01; 09.07.21; 09.07.25; 15.07.17; 15.07.20; 25.01.06; 27.05.09.

- (111) **36779**
- (151) 06.06.2022
- (181) 01.07.2031
- (210) 048360
- (220) 01.07.2021
- (730) **PRIMĂRIA SATULUI VĂLENI, MD**
MD-5322, Văleni, Cahul, Republica Moldova
- (540)



- (526) Elementele mărcii asupra cărora nu se extinde dreptul exclusiv: „VĂLENI”, „SĂT DE VĂCANȚĂ”, cu excepția executării grafice deosebite.
- (511) NCL(11-2021)
- 16 - hârtie și carton; produse de imprimărie; arti-

- cole pentru legătorie; fotografii; articole de papetărie și de birou, cu excepția mobilei; adezivi pentru papetărie sau menaj; materiale pentru pictură și pentru artiști; pensule; materiale didactice și de instruire; folii, pelicule și pungi din plastic pentru ambalare și împachetare; caractere și clișee tipografice;
- 30 - cafea, ceai, cacao și înlocuitori de cafea; orez, paste făinoase și tăiței; tapioca și sago; făină și preparate din cereale; pâine, produse de patiserie și cofetărie; ciocolată; înghețată, șerburi și alte tipuri de gheață comestibilă; zahăr, miere, sirop de melasă, drojdie, praf de copt; sare; mirodenii, condimente, zarzavaturi conservate; oțet, sosuri și alte preparate de condimentare; gheață (apă înghețată);
- 31 - produse agricole, de acvacultură, horticoale și forestiere brute și neprelucrate; cereale și semințe crude și neprelucrate; fructe și legume proaspete, ierburi proaspete; plante și flori naturale; bulbi, răsaduri și semințe pentru plantare; animale vii; hrană și băuturi pentru animale; malț;
- 41 - educație; instruire; divertisment; activități sportive și culturale;
- 43 - servicii de alimentație publică; servicii de cazare temporară.
- (531) CFE(8) 03.07.21; 03.07.24; 03.09.10; 03.09.24; 05.05.20; 05.07.02; 05.07.03; 08.01.01; 24.09.02; 24.09.10; 25.01.13; 27.05.10.

- (111) **36788**
- (151) 07.06.2022
- (181) 02.03.2031
- (210) 047623
- (220) 02.03.2021
- (730) **FASTSERVICE S.R.L., MD**
MD-6234, Pepeni, Sîngerei,
Republica Moldova
- (540)



(526) Elementele mărcii asupra cărora nu se extinde dreptul exclusiv: „Fermierului”, cu excepția executării grafice deosebite.

(511) NCL(11-2021)

29 - carne, pește, păsări și vânat; extracte din carne; fructe și legume conservate, congelate, uscate și fierte; jeleuri, dulceturi, compoturi; ouă; lapte, brânzeturi, unt, iaurt și alte produse lactate; uleiuri și grăsimi de uz alimentar;

30 - cafea, ceai, cacao și înlocuitori de cafea; orez, paste făinoase și tăiței; tapioca și sago; făină și preparate din cereale; pâine, produse de patiserie și cofetărie; ciocolată; înghețată, șerburi și alte tipuri de gheață comestibilă; zahăr, miere, sirop de melasă; drojdie, praf de copt; sare; mirodenii, condimente, zarzavaturi conservate; oțet, sosuri și alte preparate de condimentare; gheață (apă înghețată);

35 - publicitate; managementul, organizarea și administrarea afacerilor comerciale; lucrări de birou;

43 - servicii de alimentație publică; servicii de cazare temporară.

(531) CFE(8) 02.01.01; 02.01.13; 02.01.23; 05.03.15; 19.01.12; 25.01.19; 26.01.14; 26.01.21; 27.05.09.

(111) **36789**

(151) 11.06.2022

(181) 10.02.2031

(210) 047471

(220) 10.02.2021

(730) **NEDELCU Olesea, MD**

Str-la 1 I. Inculeț nr. 12,

MD-3505, Orhei, Republica Moldova

(540)

GG : GRAND
: GURMAND

(511) NCL(11-2021)

35 - publicitate; managementul, organizarea și administrarea afacerilor comerciale; lucrări de birou; toate serviciile sus-menționate, cu excepția vânzării prin licitație publică, închirierilor de mașini și aparate de birou;

39 - transport; ambalarea și depozitarea mărfurilor; organizarea de călătorii;

43 - servicii de alimentație publică; servicii de cazare temporară.

(531) CFE(8) 24.17.02; 26.04.09; 27.05.15; 27.05.17.

(111) **36793**

(151) 13.06.2022

(181) 29.04.2031

(210) 048026

(220) 29.04.2021

(730) **BOGDANOVA Iulia, MD**

Str. Trifan Baltă nr. 2,

MD-2021, Chișinău, Republica Moldova

(540)

grand 
TORG

(511) NCL(11-2021)

02 - vopsele, finisuri, lacuri; substanțe de protecție contra ruginii și contra deteriorării lemnului; materiale colorante; coloranți; cerneluri pentru imprimare, marcare și gravare; rășini naturale în stare brută; metale sub formă de folie și pulbere utilizate în pictură, decorare, imprimare și artă;

16 - produse de imprimare; articole pentru legătorie; fotografii; adezivi pentru papetărie sau menaj; materiale pentru pictură și pentru artiști; pensule; materiale didactice și de instruire; caractere și clișee tipografice.

(531) CFE(8) 05.01.05; 05.01.16; 26.01.12; 26.01.15; 26.01.16; 26.07.04; 26.13.25; 27.05.10.

(111) **36804**

(151) 13.06.2022

(181) 26.04.2031

(210) 048263

(220) 26.04.2021

(730) **OBUVNAIA FIRMA „TIGINA”, societate pe acțiuni de tip închis, MD**

Str. Chișiniovscaia nr. 20,

MD-3200, Bender, Republica Moldova

(540)



Tigina

(526) Elementele mărcii asupra cărora nu se extinde dreptul exclusiv: „Tigina”, cu excepția executării grafice deosebite.

(511) NCL(11-2021)

25 - îmbrăcăminte, încălțăminte, articole care servesc la acoperirea capului;

35 - publicitate; managementul, organizarea și administrarea afacerilor comerciale; lucrări de birou.

(531) CFE(8) 01.03.20; 03.01.01; 03.01.16; 03.01.24; 07.01.01; 07.01.06; 27.05.10.

(111) **36807**

(151) 15.06.2022

(181) 11.08.2030

(210) 046532

(220) 11.08.2020

(730) **CIBOTARI Ion, MD**

MD-3716, Drăgușeni, Strășeni,
Republica Moldova

(540)



GIN LINE

The Ginger Product Company

(526) Elementele mărcii asupra cărora nu se extinde dreptul exclusiv: „LINE”, „The Ginger Product Company”, cu excepția executării grafice deosebite.

(511) NCL(11-2020)

29 - carne, pește, păsări și vânat; extracte din carne; fructe și legume conservate, congelate, uscate și fierte; jeleurii, dulceturi, compoturi; ouă; lapte, brânzeturi, unt, iaurt și alte produse lactate; uleiuri și grăsimi de uz alimentar;

30 - cafea, ceai, cacao și înlocuitori de cafea; orez, paste făinoase și tăiței; tapioca și sago; făină și preparate din cereale; pâine, produse de patiserie și cofetărie; ciocolată; înghețată, șerbeturi și alte tipuri de gheață comestibilă; zahăr, miere, sirop de melasă, drojdie, praf de copt; sare; mirodenii, condimente, zarzavaturi conservate; oțet, sosuri și alte preparate de condimentare; gheață (apă înghețată);

31 - produse agricole, de acvacultură, horticole și forestiere brute și neprelucrate; cereale și semințe crude și neprelucrate; fructe și legume proaspete, ierburi proaspete; plante și flori naturale; bulbi, răsaduri și semințe pentru plantare; animale vii; hrană și băuturi pentru animale; malț;

32 - bere; băuturi nealcoolice; ape minerale și gazoase; băuturi din fructe și sucuri de fructe; siropuri și alte preparate nealcoolice pentru fabricarea băuturilor;

35 - publicitate; gestiunea afacerilor comerciale; administrare comercială; lucrări de birou.

(531) CFE(8) 05.03.13; 05.03.14; 27.03.11; 27.05.22.

(111) **36811**

(151) 16.06.2022

(181) 13.07.2031

(210) 048444

(220) 13.07.2021

(730) **FUNDAȚIA SOROS MOLDOVA, MD**

Str. Bulgară nr. 32,
MD-2001, Chișinău, Republica Moldova

(540)

NEW MEDIA INCUBATOR

- (526) Elementele mărcii asupra cărora nu se extinde dreptul exclusiv: „NEW MEDIA INCUBATOR”, cu excepția executării grafice deosebite.
- (511) NCL(11-2021)
- 16 - hârtie și carton; produse de imprimare; articole pentru legătorie; fotografii; articole de papetărie și de birou, cu excepția mobilei; adezivi pentru papetărie sau menaj; materiale pentru pictură și pentru artiști; pensule; materiale didactice și de instruire; folii, pelicule și pungi din plastic pentru ambalare și împachetare; caractere și clișee tipografice;
- 35 - publicitate; managementul, organizarea și administrarea afacerilor comerciale; lucrări de birou;
- 38 - servicii de telecomunicații;
- 41 - educație; instruire; divertisment; activități sportive și culturale.
- (531) CFE(8) 07.01.08; 07.01.24; 15.09.02; 15.09.25; 26.11.13; 26.11.22; 26.13.25; 27.03.15; 27.05.19.

- (111) **36819**
- (151) 16.06.2022
- (181) 08.09.2031
- (210) 048714
- (220) 08.09.2021
- (730) **AZAMET-GRUP S.R.L., MD**
Str. Bugeacului nr. 23, MD-6101, Ceadr-Lunga, UTA Găgăuzia, Republica Moldova
- (540)

LORD

- (511) NCL(11-2021)
- 30 - cafea, cacao și înlocuitori de cafea; orez, paste făinoase și tăiței; tapioca și sago; făină și preparate din cereale; pâine, produse de patiserie și cofetărie; ciocolată; înghețată, șerburi și alte tipuri de gheață comestibilă; zahăr, miere, sirop de melasă; drojdie, praf de copt; sare; mirodenii, condimente, zarzavaturi conservate; oțet, sosuri și alte preparate de condimentare; gheață (apă înghețată).

- (111) **36828**
- (151) 19.06.2022
- (181) 01.06.2031

- (210) 048233
- (220) 01.06.2021
- (730) **NESTEROV Alexandru, MD**
Str. Ginta Latină nr. 12, bloc 3, ap. 54,
MD-2044, Chișinău, Republica Moldova
- (540)



- (591) Culori revendicate: alb, roz.
- (511) NCL(11-2021)
- 03 - cosmetice și produse de toaletă nemedicinale; produse nemedicinale pentru îngrijirea dinților; articole de parfumerie, uleiuri esențiale; preparate pentru albit și alte substanțe pentru spălat; preparate pentru curățare, lustruire, degresare și șlefuire;
- 16 - hârtie și carton; produse de imprimare; articole pentru legătorie; fotografii; articole de papetărie și de birou, cu excepția mobilei; adezivi pentru papetărie sau menaj; materiale pentru pictură și pentru artiști; pensule; materiale didactice și de instruire; folii, pelicule și pungi din plastic pentru ambalare și împachetare; caractere și clișee tipografice;
- 21 - ustensile și recipiente de menaj sau de bucătărie; vase de bucătărie și articole de masă, cu excepția cuțitelor, furculițelor și lingurilor; piepteni și bureți; perii, cu excepția pensulelor; materiale pentru perii; articole pentru curățare; sticlă brută sau semiprelucrată, cu excepția sticlei de construcție; articole de sticlă, articole de porțelan și faianță;
- 30 - cafea, ceai, cacao și înlocuitori de cafea; orez, paste făinoase și tăiței; tapioca și sago; făină și preparate din cereale; pâine, produse de patiserie și cofetărie; ciocolată; înghețată, șerburi și alte tipuri de gheață comestibilă; zahăr, miere, sirop de melasă; drojdie, praf

de copt; sare; mirodenii, condimente, zarzavaturi conservate; oțet, sosuri și alte preparate de condimentare; gheață (apă înghețată).

(531) CFE(8) 02.09.01; 03.01.06; 03.01.16; 03.01.24; 03.06.01; 03.06.25; 26.01.14; 26.01.15; 26.01.21; 27.05.24; 29.01.12.

(111) **36832**

(151) 17.06.2022

(181) 09.04.2031

(210) 047877

(220) 09.04.2021

(730) **GREEN SHOP S.R.L., MD**

Str. Ginta Latină nr. 23, ap. 67,
MD-2044, Chișinău, Republica Moldova

(540)



(526) Elementele mărcii asupra cărora nu se extinde dreptul exclusiv: „green”, „SHOP”, „MD”, cu excepția executării grafice deosebite.

(511) NCL(11-2021)

31 - produse agricole, de acvacultură, horticoale și forestiere brute și neprelucrate; cereale și semințe crude și neprelucrate; fructe și legume proaspete, ierburi proaspete; plante și flori naturale; bulbi, răsaduri și semințe pentru plantare; animale vii; hrană și băuturi pentru animale; malț;

35 - publicitate; managementul, organizarea și administrarea afacerilor comerciale; lucrări de birou.

(531) CFE(8) 05.03.14; 05.07.24; 18.01.01; 18.01.19; 18.01.23; 26.04.04; 26.04.18; 27.05.10.

(111) **36833**

(151) 17.06.2022

(181) 02.10.2030

(210) 046860

(220) 02.10.2020

(310) 4520060

(320) 04.06.2020

(330) IN

(730) **Discovery Communications, LLC, US**

230 Park Avenue South, New York,
NY 10003, Statele Unite ale Americii

(540)

DISCOVERY+

(526) Elementele mărcii asupra cărora nu se extinde dreptul exclusiv: „+”.

(511) NCL(11-2020)

09 - medii digitale, și anume clipuri video preînregistrate, clipuri audio preînregistrate, texte și grafice descărcabile păstrate în calculatoare electronice personale și în dispozitive portabile fără fir, toate cu subiecte de interes uman general; conținut audio, video și audiovizual descărcabil furnizat prin rețele de calculatoare și de comunicații, care conțin programe de televiziune și înregistrări video, toate cu subiecte de interes uman general; software de calculator pentru transmisia continuă de conținut media audiovizual prin Internet și către dispozitivele electronice digitale mobile; software de calculator destinat utilizării în transmisia continuă de conținut audiovizual; software de calculator pentru controlul funcționării dispozitivelor audio și video și pentru vizualizarea, căutarea și/sau redarea de conținut audio, video, de televiziune, filme, alte imagini digitale și alt conținut multimedia; software de calculator destinat utilizării în procesarea, transmisia, recepția, organizarea, manipularea, redarea, revizuirea, reproducerea și transmisia continuă de conținut audio, video și multimedia, inclusiv de fișiere cu text, date, imagini, audio, video și audiovizuale; DVD-uri;

38 - servicii de comunicații, și anume transmisia în flux continuu a înregistrărilor audio și audiovizuale prin Internet, rețele de cablu, rețele fără fir, satelit sau rețele multimedia interactive; servicii de difuzare audio și video pe Internet; transmisie de informații în domeniul audiovizual; difuzare de programe de televiziune; televiziune prin cablu; difuzare de televiziune prin satelit; servicii media mobile de tipul transmisiei electronice, difuzării și transmiterii de conținut media de divertisment; servicii de podcasting; servicii de difuzare pe pagini web; servicii de transmisie video la cerere; furnizare de forumuri on-line pentru transmiterea de mesaje între utilizatorii de calculatoare; furnizarea spațiilor de chat on-line și buletinelor informative electronice pentru transmisia de mesaje între utilizatorii de calculatoare în domeniul de interes general; furnizarea accesului la conținut compilat în

domeniul de interes uman general prin Internet, rețele de cablu, rețele fără fir, satelit sau rețele multimedia interactive;

- 41 - servicii de divertisment și educație, și anume programe multimedia continue în domeniul de interes general, distribuite pe diverse platforme prin forme multiple de mijloace de transmisie; furnizarea programelor de televiziune continue în domeniul de interes uman general; furnizare de programe de divertisment over-the-top (OTT) în domeniul de interes uman general; producție de programe de televiziune; producție de programe multimedia; furnizarea informațiilor de divertisment cu privire la programele de televiziune continue printr-o rețea de calculatoare globală; servicii de divertisment sub forma furnizării de programe și conținut de divertisment și educative, și anume programe de televiziune, clipuri, grafice și informații referitoare la programe de televiziune în domeniul de interes uman general prin Internet, rețele de comunicații electronice, rețele de calculatoare și rețele de comunicații fără fir.

(531) CFE(8) 24.17.05.

- (111) **36836**
 (151) 20.06.2022
 (181) 21.05.2031
 (210) 048150
 (220) 21.05.2021
 (730) **The Procter & Gamble Company, US**
 One Procter & Gamble Plaza, Cincinnati,
 Ohio 45202, Statele Unite ale Americii
 (540)



(526) Elementele mărcii asupra cărora nu se extinde dreptul exclusiv: „DETOX”, cu excepția executării grafice deosebite.

(511) NCL(11-2021)

03 - preparate pentru albit și alte substanțe pentru spălat; preparate pentru curățare, lustruire, degresare și șlefuire; săpunuri; deodorante și antiperspirante de uz personal; preparate pentru îngrijirea corpului și mâinilor, inclusiv șampoane pentru corp, loțiuni de corp, gel de baie și de duș, spumă de baie, spray-uri pentru corp.

(531) CFE(8) 24.01.15; 24.01.20; 26.03.05; 26.03.06; 27.01.05; 27.03.15; 27.05.03.

- (111) **36837**
 (151) 20.06.2022
 (181) 21.05.2031
 (210) 048151
 (220) 21.05.2021
 (730) **The Procter & Gamble Company, US**
 One Procter & Gamble Plaza, Cincinnati,
 Ohio 45202, Statele Unite ale Americii
 (540)



(526) Elementele mărcii asupra cărora nu se extinde dreptul exclusiv: „natural DETOX”, cu excepția executării grafice deosebite.

(511) NCL(11-2021)

03 - preparate pentru albit și alte substanțe pentru spălat; preparate pentru curățare, lustruire, degresare și șlefuire; săpunuri; deodorante și antiperspirante de uz personal; preparate pentru îngrijirea corpului și mâinilor, inclusiv șampoane pentru corp, loțiuni de corp, gel de baie și de duș, spumă de baie, spray-uri pentru corp.

Lista certificatelor de înregistrare a mărcilor eliberate în iulie 2022

Se publică următoarele date: numărul curent, numărul de depozit, data de depozit, numărul de ordine al înregistrării, data înregistrării, clasele conform CIPS, titularul, codul țării conform normei ST.3 OMPI, numărul BOPI în care a fost publicată cererea de înregistrare

Nr. crt.	(210) Nr. de de- pozit	(220) Data de depozit	(111) Nr. înre- gistrării	(151) Data înre- gistrării	(511) Clase	(730) Titular, cod ST.3 OMPI	(441) Nr. BOPI	(450) Nr. BOPI
1	2	3	4	5	6	7	8	9
1	048549	04.08.2021	36713	21.05.2022	35,36,39	DUCA Alexandru, MD	10/2021	8/2022
2	046385	18.07.2020	36714	21.05.2022	20,35	ARONAX S.R.L., MD	10/2020	
3	047574	23.02.2021	36715	21.05.2022	09	RACICOVSCHI Vadim, MD	5/2021	8/2022
4	048022	29.04.2021	36716	21.05.2022	09,35,37	ASV GRUP CAPITAL S.R.L., MD	7/2021	8/2022
5	046347	14.07.2020	36717	23.05.2022	20,24	MOBSTUDIO-SV S.R.L., MD	9/2020	8/2022
6	047719	19.03.2021	36718	23.05.2022	35,37	BURCOVSCHI Alexei, MD	7/2021	8/2022
7	047723	24.03.2021	36719	23.05.2022	30	BUCURIA DULCE S.R.L., MD	6/2021	8/2022
8	046276	02.07.2020	36720	23.05.2022	06,35,36,39,41,43	NASTAS Iurie, MD	9/2020	8/2022
9	046948	20.10.2020	36721	23.05.2022	14,18	MANTALUȚA Elena, MD	2/2021	8/2022
10	047211	09.12.2020	36722	23.05.2022	05,29,30,31,35,43	SMIRNOV Alexandru, MD	4/2021	8/2022
11	047015	02.11.2020	36723	24.05.2022	29,31,35	GAIDARJI Fiodor, MD	5/2021	8/2022
12	047435	02.02.2021	36724	24.05.2022	32	European Refreshments, IE	5/2021	8/2022
13	047954	21.04.2021	36725	24.05.2022	35	RECORD TEAM S.R.L., MD	8/2021	
14	048839	23.09.2021	36726	25.05.2022	05	COLTUC Vasili, MD	12/2021	
15	048840	23.09.2021	36727	25.05.2022	05	COLTUC Vasili, MD	12/2021	
16	048857	23.09.2021	36728	25.05.2022	05	COLTUC Vasili, MD	12/2021	
17	048858	23.09.2021	36729	25.05.2022	05	COLTUC Vasili, MD	12/2021	
18	048332	25.06.2021	36730	25.05.2022	35,41,42,43	IURCO Dumitru, MD TROCIN Ivan, MD	9/2021	8/2022
19	048769	16.09.2021	36731	26.05.2022	41	PARADISUL PRICHINDEILOR S.R.L., societate comercială, MD	11/2021	
20	046210	22.06.2020	36732	28.05.2022	30,32,43	LUNGU Vasile, MD	11/2020	
21	047563	22.02.2021	36733	28.05.2022	33,35,43	AVRAM Nicolae, MD	8/2021	8/2022
22	048248	02.06.2021	36734	28.05.2022	01,02,07,09,16	BIOLINPACK S.R.L., MD	12/2021	
23	048368	30.06.2021	36735	28.05.2022	10	S.O.S. SMILE ASSETS S.R.L., MD	9/2021	8/2022
24	048436	09.07.2021	36736	28.05.2022	11,20,35	NAVARH BTB S.R.L., MD	12/2021	
25	048437	09.07.2021	36737	28.05.2022	11,20,35	NAVARH BTB S.R.L., MD	12/2021	
26	048438	09.07.2021	36738	28.05.2022	11,20,35	NAVARH BTB S.R.L., MD	12/2021	
27	048559	05.08.2021	36739	28.05.2022	03,05	The Procter & Gamble Company, US	11/2021	8/2022
28	048592	12.08.2021	36740	28.05.2022	32	Apatinska Pivara Apatin d.o.o., RS	11/2021	8/2022
29	048594	13.08.2021	36741	28.05.2022	29,30,32,33,35,43	BUCURIA DULCE S.R.L., MD	12/2021	
30	048731	06.09.2021	36742	28.05.2022	10	TRABULSEIH Amer, MD	11/2021	8/2022
31	048763	16.09.2021	36743	28.05.2022	34	Philip Morris Products S.A., CH	11/2021	8/2022
32	048771	16.09.2021	36744	28.05.2022	35,37	HARABADJI Anatolie, MD	11/2021	
33	048796	21.09.2021	36745	28.05.2022	30	Unilever IP Holdings B.V., NL	12/2021	

1	2	3	4	5	6	7	8	9
34	048898	06.10.2021	36746	28.05.2022	29,30	FLOAREA SOARELUI S.A., MD	12/2021	
35	048899	06.10.2021	36747	28.05.2022	29,30	FLOAREA SOARELUI S.A., MD	12/2021	
36	048945	06.08.2021	36748	28.05.2022	35,41,43,44	Iuran&Co S.R.L., societate comercială, MD	12/2021	
37	048542	28.07.2021	36749	25.05.2022	05	TOP-FARM S.R.L., societate comercială, MD	10/2021	
38	048803	21.09.2021	36750	25.05.2022	05	TOP-FARM S.R.L., societate comercială, MD	12/2021	
39	048610	18.08.2021	36751	30.05.2022	41,45	TRIBOI Viorel, MD	11/2021	
40	048536	05.08.2021	36752	27.05.2022	33	KOGAN Irina Maria, US	10/2021	
41	048537	05.08.2021	36753	27.05.2022	33	KOGAN Irina Maria, US	10/2021	
42	048538	05.08.2021	36754	30.05.2022	33	KOGAN Irina Maria, US	10/2021	
43	048776	17.09.2021	36755	01.06.2022	25,35	TATARU Gabriela, MD	11/2021	
44	045335	20.12.2019	36756	02.06.2022	33	PLANTA-VIN S.R.L., întreprindere tehnico-științifică, MD	2/2020	
45	046284	06.07.2020	36757	02.06.2022	39	CARP Andrian, MD	9/2020	
46	048296	16.06.2021	36758	01.06.2022	35	Mary Kay Inc., corporație din statul Delaware, US	10/2021	
47	048297	16.06.2021	36759	01.06.2022	36	Mary Kay Inc., corporație din statul Delaware, US	10/2021	
48	047178	03.12.2020	36760	02.06.2022	42,45	INTELSTART S.R.L., societate comercială, MD	7/2021	
49	047748	23.03.2021	36761	02.06.2022	05	GMP LTD, GE	7/2021	
50	046885	05.10.2020	36762	02.06.2022	39	CONDORACHI Mihail, MD	1/2021	8/2022
51	046886	05.10.2020	36763	02.06.2022	39	CONDORACHI Mihail, MD	1/2021	8/2022
52	048310	15.06.2021	36764	02.06.2022	43	BORA Sinan, MD	10/2021	
53	048311	16.06.2021	36765	02.06.2022	29,30,32,33,35,39,43	GARIUC Corneli, MD	10/2021	
54	047653	09.03.2021	36766	03.06.2022	29,30	MARS, INCORPORATED, US	7/2021	8/2022
55	048826	28.09.2021	36767	02.06.2022	03,21,25,41,44	CAZMALÎ Natalia, MD	12/2021	
56	047408	26.01.2021	36768	03.06.2022	24,25,35	MAR BIPRO S.R.L., MD	4/2021	
57	047672	15.03.2021	36770	07.06.2022	45	OXYGEN PLUS RESEARCH AD NETWORK S.R.L., MD	5/2021	8/2022
58	048108	13.05.2021	36771	06.06.2022	34	Philip Morris Brands Sarl, CH	8/2021	8/2022
59	048256	07.06.2021	36772	06.06.2022	34	LANDEWYCK TOBACCO S.A., LU	9/2021	8/2022
60	048471	12.07.2021	36773	06.06.2022	32,33	NERUH Serghei, MD	10/2021	8/2022
61	048634	19.08.2021	36774	06.06.2022	36	AURUM-PLUS S.R.L., lombard, MD	12/2021	
62	048637	20.08.2021	36775	06.06.2022	29,30,31,32,33,35	IORGA Iulian, MD	12/2021	
63	048915	18.10.2021	36776	06.06.2022	05	FLUMED-FARM S.R.L., societate comercială, MD	1/2022	
64	048916	15.10.2021	36777	06.06.2022	05	SV-CRODEM S.R.L., MD	1/2022	
65	047837	08.04.2021	36778	07.06.2022	07,12,35,37	GRIGONICOL-PRIM S.R.L., MD	6/2021	8/2022
66	048360	01.07.2021	36779	06.06.2022	16,30,31,41,43	PRIMĂRIA SATULUI VĂLENI, MD	9/2021	8/2022
67	048635	21.08.2021	36780	06.06.2022	43	NASTICON INVEST S.R.L., MD	11/2021	
68	048607	17.08.2021	36781	06.06.2022	09,28,35,39,41	GORDIENCO Sergiu, MD	11/2021	
69	048693	07.09.2021	36782	27.05.2022	12	TOYOTA JIDOSHA KABUSHIKI KAISHA (also trading as Toyota Motor Corporation), JP	11/2021	
70	048488	21.07.2021	36783	07.06.2022	05	POGOREVICI Sergiu, MD	9/2021	
71	048587	03.08.2021	36784	07.06.2022	16,21	OLTANTER GRUP S.R.L., MD	10/2021	
72	048613	20.08.2021	36785	07.06.2022	35,36,45	INCASO S.R.L., întreprindere mixtă, MD	11/2021	

1	2	3	4	5	6	7	8	9
73	048735	08.09.2021	36786	08.06.2022	41	PERVANCIUC Alexei, MD GONCEAR Tatiana, MD	11/2021	
74	048968	20.10.2021	36787	09.06.2022	18,25,35	CHIOR Andrei, MD	1/2022	
75	047623	02.03.2021	36788	07.06.2022	29,30,35,43	FASTSERVICE S.R.L., MD	5/2021	8/2022
76	047471	10.02.2021	36789	11.06.2022	35,39,43	NEDELCU Olesea, MD	4/2021	8/2022
77	048334	30.06.2021	36790	10.06.2022	33	KRISTEV Simion, MD	12/2021	
78	047519	16.02.2021	36792	13.06.2022	33	VINĂRIA BOSTAVAN S.R.L., întreprindere mixtă, MD	4/2021	
79	048026	29.04.2021	36793	13.06.2022	02,16	BOGDANOVA Iulia, MD	10/2021	8/2022
80	048288	11.06.2021	36794	13.06.2022	29,30,35,39,43	CARMEZ PROCESSING S.R.L., MD	11/2021	
81	048671	26.08.2021	36795	13.06.2022	21	Jinhua Oukeshi Commodity Co., Ltd., CN	12/2021	
82	048781	18.08.2021	36796	13.06.2022	33	SĂLCUȚA S.R.L., MD	11/2021	
83	049074	05.11.2021	36797	13.06.2022	34	Philip Morris Products S.A., CH	1/2022	
84	049075	05.11.2021	36798	13.06.2022	34	Philip Morris Products S.A., CH	1/2022	
85	049077	05.11.2021	36799	13.06.2022	34	Philip Morris Products S.A., CH	1/2022	
86	049078	05.11.2021	36800	13.06.2022	34	Philip Morris Products S.A., CH	1/2022	
87	049079	05.11.2021	36801	13.06.2022	34	Philip Morris Products S.A., CH	1/2022	
88	049080	05.11.2021	36802	13.06.2022	34	Philip Morris Products S.A., CH	1/2022	
89	049132	30.09.2021	36803	13.06.2022	33	BUSINESS MARKET S.R.L., MD	1/2022	
90	048263	26.04.2021	36804	13.06.2022	25,35	OBUVNAIA FIRMA „TIGINA”, societate pe acțiuni de tip închis, MD	8/2021	8/2022
91	048683	02.09.2021	36805	13.06.2022	34	Japan Tobacco Inc., JP	11/2021	
92	048452	15.07.2021	36806	15.06.2022	08,21	IBRIȘIM Alexandr, MD	10/2021	
93	046532	11.08.2020	36807	15.06.2022	29,30,31,32,35	CIBOTARI Ion, MD	11/2020	8/2022
94	048644	23.08.2021	36808	16.06.2022	43	ȚÎGAE Elena, MD	11/2021	
95	048801	16.09.2021	36809	15.06.2022	35	TAROL-DD S.R.L., MD	12/2021	
96	048095	11.05.2021	36810	16.06.2022	04,35,37,39,43	OMV PETROM S.A., RO	1/2022	
97	048444	13.07.2021	36811	16.06.2022	16,35,38,41	FUNDAȚIA SOROS MOLDOVA, MD	9/2021	8/2022
98	048685	02.09.2021	36812	17.06.2022	01	FMC Agricultural Solutions A/S, DK	12/2021	
99	048820	27.09.2021	36813	17.06.2022	06	PRODANOVA Natalia, MD	1/2022	
100	048821	27.09.2021	36814	17.06.2022	06	PRODANOVA Natalia, MD	1/2022	
101	048981	01.10.2021	36815	17.06.2022	33	SĂLCUȚA S.R.L., MD	1/2022	
102	048811	28.09.2021	36816	15.06.2022	33	BARZA NEAGRĂ GRUP S.R.L., întreprindere cu capital străin, MD	12/2021	
103	048702	08.09.2021	36817	16.06.2022	30	AZAMET-GRUP S.R.L., MD	11/2021	
104	048713	08.09.2021	36818	16.06.2022	30	AZAMET-GRUP S.R.L., MD	11/2021	
105	048714	08.09.2021	36819	16.06.2022	30	AZAMET-GRUP S.R.L., MD	11/2021	8/2022
106	048719	08.09.2021	36820	16.06.2022	30	AZAMET-GRUP S.R.L., MD	11/2021	
107	048721	08.09.2021	36821	16.06.2022	30	AZAMET-GRUP S.R.L., MD	11/2021	
108	048722	08.09.2021	36822	16.06.2022	30	AZAMET-GRUP S.R.L., MD	11/2021	
109	048723	08.09.2021	36823	16.06.2022	30	AZAMET-GRUP S.R.L., MD	11/2021	
110	048846	23.09.2021	36824	17.06.2022	05	COLTUC Vasili, MD	12/2021	
111	048848	23.09.2021	36825	17.06.2022	05	COLTUC Vasili, MD	12/2021	
112	048849	23.09.2021	36826	17.06.2022	05	COLTUC Vasili, MD	12/2021	
113	048213	26.05.2021	36827	18.06.2022	10,35,44	TRABULSEIH Amer, MD	8/2021	
114	048233	01.06.2021	36828	19.06.2022	03,16,21,30	NESTEROV Alexandru, MD	10/2021	8/2022
115	048689	02.09.2021	36829	19.06.2022	09,12,35,36,37, 39,42,43	Beijing DiDi Infinity Technology Development Co., Ltd., CN	11/2021	

1	2	3	4	5	6	7	8	9
116	048743	09.09.2021	36830	20.06.2022	42	GEOFIX SOLUTIONS S.R.L., MD	12/2021	
117	047877	09.04.2021	36832	17.06.2022	31,35	GREEN SHOP S.R.L., MD	7/2021	8/2022
118	046860	02.10.2020	36833	17.06.2022	09,38,41	Discovery Communications, LLC, US	3/2021	8/2022
119	048293	16.06.2021	36834	20.06.2022	09	Maxeon Solar Pte. Ltd., SG	10/2021	
120	048530	02.08.2021	36835	20.06.2022	34	KT & G Corporation, KR	10/2021	
121	048150	21.05.2021	36836	20.06.2022	03	The Procter & Gamble Company, US	9/2021	8/2022
122	048151	21.05.2021	36837	20.06.2022	03	The Procter & Gamble Company, US	9/2021	8/2022
123	048558	05.08.2021	36838	20.06.2022	03,05	The Procter & Gamble Company, US	11/2021	
124	048561	05.08.2021	36839	20.06.2022	03,05	The Procter & Gamble Company, US	11/2021	
125	048562	05.08.2021	36840	20.06.2022	03,05	The Procter & Gamble Company, US	11/2021	
126	048451	14.07.2021	36841	21.06.2022	03	The Gillette Company LLC, US	10/2021	
127	047668	12.03.2021	36842	20.06.2022	34	Rothmans of Pall Mall Limited, CH	1/2022	
128	047582	23.02.2021	36843	20.06.2022	41	BRIO TESTE EDUCATIONALE S.R.L., RO	4/2021	
129	048485	20.07.2021	36844	21.06.2022	32,33	BESCHIERU Nichita, MD	9/2021	
130	048294	16.06.2021	36845	21.06.2022	31,35,39	MOON FLOWERS S.R.L., MD	9/2021	8/2022
131	048751	15.09.2021	36846	20.06.2022	33	MOLDAVSCHII STANDART S.R.L., întreprindere cu capital străin, fabrică de vinuri și divinuri, MD	12/2021	
132	048362	25.06.2021	36847	20.06.2022	34,35	Beijing Maskking Technology Development Co., Ltd., CN	9/2021	
133	048601	16.08.2021	36848	20.06.2022	38,42	INOVARE-PRIM S.R.L., MD	11/2021	8/2022
134	048622	11.08.2021	36849	20.06.2022	21,24,25,26,27,28,29,30,31,32,33,34,35	MELTAN S.R.L., MD	12/2021	
135	047972	22.04.2021	36850	20.06.2022	33	CASTEL MIMI S.R.L., MD	7/2021	
136	043593	21.12.2018	36851	22.06.2022	33	SCUTARU Nicolae	2/2019	
137	048393	07.07.2021	36852	23.06.2022	05	CATALYSIS, S.L., ES	10/2021	
138	048515	27.07.2021	36853	23.06.2022	03	Mary Kay Inc., corporație din statul Delaware, US	11/2021	
139	048516	27.07.2021	36854	23.06.2022	35	Mary Kay Inc., corporație din statul Delaware, US	11/2021	
140	048517	27.07.2021	36855	23.06.2022	41	Mary Kay Inc., corporație din statul Delaware, US	11/2021	
141	048563	06.08.2021	36856	22.06.2022	01,03	The Procter & Gamble Company, US	11/2021	
142	047233	11.12.2020	36857	22.06.2022	03,05	The Procter & Gamble Company, US	10/2021	8/2022
143	047488	09.02.2021	36858	24.06.2022	04,29,30,31,35	FLOAREA SOARELUI S.A., MD	6/2021	8/2022
144	047784	31.03.2021	36859	24.06.2022	25,35	SECHER Ludmila, MD	6/2021	8/2022
145	048126	19.05.2021	36860	24.06.2022	33	BULGARI WINERY S.R.L., întreprindere cu capital străin, MD	8/2021	8/2022
146	047424	29.01.2021	36861	24.06.2022	05,35,37,44	BELNIS S.R.L., MD	6/2021	8/2022
147	047512	19.02.2021	36862	24.06.2022	35,39,43	CHISELIOV Aliona, MD	6/2021	8/2022
148	047690	15.03.2021	36863	24.06.2022	29,30,35	NUTRI HOLDING S.R.L., MD	5/2021	8/2022

Lista mărcilor reînnoite

Se publică următoarele date: numărul curent, numărul înregistrării reînnoite, data expirării termenului de reînnoire, clasele conform CIPS, titularul și adresa, codul țării conform normei ST.3 OMPI, numerele BOPI în care au fost publicate cererea de înregistrare a mărcii și marca înregistrată

Nr. crt.	(116) Nr. înregistrării reînnoite	(186) Data expirării reînnoirii	(511) Clase	(730) Titular și adresă, cod ST.3 OMPI	(441/442) Nr. BOPI	(450) Nr. BOPI
1	2	3	4	5	6	7
1	2R 9021	25.09.2031	32	TRANSIMEX S.R.L., MD Str. Grigore Vieru nr. 12/a, MD-6801, Ialoveni, Republica Moldova	5/2002	10/2002
2	2R 9174	13.12.2031	10	Johnson & Johnson Surgical Vision, Inc., US 31 Technology Drive, Suite 200, Irvine CA 92618, Statele Unite ale Americii	8/2002	1/2003
3	2R 9217	20.06.2032	33	KVINT, societate pe acțiuni de tip închis, fabrică de vinuri și coniacuri din Tiraspol, MD Str. Lenin nr. 38, MD-3300, Tiraspol, Republica Moldova	9/2002	2/2003
4	2R 9440	06.03.2032	35,38,41	DIXI MEDIA S.R.L., MD Str. Bucovinei nr. 9, MD-2075, Chișinău, Republica Moldova	12/2002	5/2003
5	2R 9715	17.06.2032	05	GLAXOSMITHKLINE BIOLOGICALS S.A., BE Rue de l'Institut 89, B-1330 Rixensart, Belgia	4/2003	9/2003
6	2R 9877	23.07.2032	05	GlaxoSmithKline Biologicals S.A., BE Rue de l'Institut 89, B-1330 Rixensart, Belgia	6/2003	11/2003
7	2R 9926	16.07.2032	33	ZERNOFF S.R.L., întreprindere mixtă, MD Bd. Mircea cel Bătrîn nr. 13, bloc 1, ap.(of.) of.1F, MD-2075, Chișinău, Republica Moldova	7/2003	12/2003
8	2R 10215	18.06.2032	32	PepsiCo, Inc., corporație din statul Carolina de Nord, US 700 Anderson Hill Road, Purchase, New York 10577, Statele Unite ale Americii	5/2003	3/2004
9	R 20485	11.11.2029	16,35	Reforma Art S.R.L., întreprindere cu capital străin, MD Str. Valea Dicescu nr. 7, MD-2009, Chișinău, Republica Moldova	2/2010	12/2010
10	R 24074	24.05.2032	05	UNI-CHARM CORPORATION, JP 182 Shimobun, Kinsei-cho, Shikokuchuo-shi, Ehime-ken, Japonia	8/2012	7/2013
11	R 24175	07.06.2032	05	FARMAPRIM S.R.L., MD Str. Crinilor nr. 5, MD-4829, Porumbeni, Criuleni, Republica Moldova	7/2012	8/2013
12	R 24194	19.06.2032	16,21,25,28, 32,41	The Coca-Cola Company, companie încorporată și existentă conform legilor statului Delaware, US One Coca-Cola Plaza, Atlanta, Georgia 30313, Statele Unite ale Americii	9/2012	8/2013
13	R 24216	14.06.2032	05	ViiV Healthcare UK Limited, GB 980 Great West Road, Brentford, Middlesex, TW8 9GS, Regatul Unit	9/2012	9/2013
14	R 24217	18.06.2032	35,41,42	IVANOGLO Veaceslav, MD Bd. Dacia nr. 38, bloc 6, ap. 81, MD-2060, Chișinău, Republica Moldova	9/2012	9/2013
15	R 24512	05.06.2032	29,30	COMPAGNIE GERVAIS DANONE (a French Corporation), FR 17, boulevard Haussmann, 75009 PARIS, Franța	9/2012	11/2013

1	2	3	4	5	6	7
16	R 24606	19.11.2032	29,30,31,32	DMITRIEVA Olga, MD Str. V. Dokuceaev nr. 2, ap. 65, MD-2028, Chişinău, Republica Moldova	1/2013	12/2013
17	R 24608	19.11.2032	29,30,31,32	DMITRIEVA Olga, MD Str. V. Dokuceaev nr. 2, ap. 65, MD-2028, Chişinău, Republica Moldova	1/2013	12/2013
18	R 24980	07.06.2032	29,30,32	ORHEI-VIT S.A., MD Str. Mesager nr. 16, MD-2069, Chişinău, Republica Moldova	7/2012	2/2014
19	R 24983	07.06.2032	05	ORHEI-VIT S.A., MD Str. Mesager nr. 16, MD-2069, Chişinău, Republica Moldova		2/2014
20	R 25603	19.11.2032	29,30,31,32	DMITRIEVA Olga, MD Str. V. Dokuceaev nr. 2, ap. 65, MD-2028, Chişinău, Republica Moldova	1/2013	7/2014

V

Design industrial / Industrial design

Protecția juridică a desenelor și modelelor industriale în Republica Moldova se asigură în modul stabilit de Legea nr. 161/2007 privind protecția desenelor și modelelor industriale.

Cererea de înregistrare a desenului sau modelului industrial se depune la AGEPI, personal sau prin reprezentant, de către persoana care dispune de dreptul asupra desenului sau modelului industrial. Cererea trebuie să conțină documentele prevăzute la art. 32(1), (2) din Lege.

În prezenta Secțiune se publică datele referitoare la cererile de înregistrare a DMI, în special datele bibliografice cu indicarea produsului și reprezentările DMI; datele privind DMI înregistrate; datele privind DMI reînnoite; datele privind DMI înregistrate și cele reînnoite în Republica Moldova conform Aranjamentului de la Haga.

Desenele și modelele industriale înregistrate și reînnoite conform Aranjamentului de la Haga, la care Republica Moldova este parte, se publică în Buletinul de Desene și Modele Internaționale ("Bulletin des dessins et modes internationaux / International Designs Bulletin / Boletín de Dibujos y Modelos Internacionales"). Buletinul include atât datele bibliografice în limbile franceză, engleză și spaniolă, cât și reproducerea desenelor și modelelor industriale înregistrate și este expus pe Internet pe site-ul OMPI, accesibil publicului. În BOPI se publică listele acestor desene și modele industriale înregistrate în Republica Moldova, aranjate în ordinea numerelor de înregistrare internațională și a claselor CIDMI, precum și ale celor reînnoite în Republica Moldova, aranjate în ordinea numerelor de înregistrare internațională.

Ponderea semantică a părții verbale ce se conține în desenele sau modelele industriale nu se protejează.

Legal protection of industrial designs in the Republic of Moldova is provided in the mode established by Law No. 161/2007 on the Protection of Industrial Designs.

The industrial design application shall be filed with the AGEPI, in person or through a representative, by the person to whom the right to the industrial design belongs. The application shall contain the documents provided for in Art. 32(1), (2) of the Law.

In this Section shall be published data on ID registration applications, especially bibliographic data indicating the product and ID representations; data on registered ID; data on renewed ID; data on ID registered and renewed in the Republic of Moldova under the Hague Agreement.

Industrial designs registered and renewed under the Hague Agreement, to which the Republic of Moldova is party, shall be published in the Bulletin des dessins et modes internationaux / International Designs Bulletin / Boletín de Dibujos y Modelos Internacionales. The Bulletin comprises both bibliographic data in French, English and Spanish and registered industrial design reproductions and is exposed over the Internet on the WIPO site, accessible to the public. In BOPI shall be published the lists of industrial designs registered in the Republic of Moldova, arranged in the order of international registration numbers and ICID classes, as well as of those renewed in the Republic of Moldova, arranged in the order of international registration numbers.

The semantic portion of the verbal part contained in the industrial designs is not protected.

**CODURILE INID PENTRU IDENTIFICAREA DATELOR BIBLIOGRAFICE
REFERITOARE LA DESENE ȘI MODELE INDUSTRIALE, CONFORM NORMEI ST. 80 OMPI**

**LIST OF INID CODES CONCERNING BIBLIOGRAPHIC DATA RELATING
TO INDUSTRIAL DESIGNS, ACCORDING TO WIPO STANDARD ST. 80**

- (11) Numărul certificatului
Number of the certificate
- (15) Data înregistrării
Date of the registration
- (18) Data prevăzută de expirare a termenului de valabilitate a înregistrării
Expected expiration date of the registration
- (20) Numărul desenului și modelului industrial
Number of the industrial design
- (21) Numărul de depozit
Number of the application
- (22) Data de depozit
Date of filing of the application
- (23) Data priorității de expunere
Date of the exhibition priority
- (28) Numărul de desene și modele industriale
Number of industrial designs
- (30) Date referitoare la prioritate conform Convenției de la Paris
Data relating to priority under the Paris Convention
- (31) Numărul cererii prioritare
Number of the priority application
- (32) Data de depozit a cererii prioritare
Date of filing of the priority application
- (33) Țara cererii prioritare, codul conform normei ST. 3 OMPI
Country of the priority application, code according to WIPO Standard ST. 3
- (43) Data publicării cererii de înregistrare a desenului și modelului industrial
Date of publication of the application for the registration of the industrial design
- (44) Data publicării hotărârii de înregistrare a desenului și modelului industrial
Date of publication of the decision on registration of the industrial design
- (45) Data publicării certificatului
Date of publication of the certificate
- (46) Data de expirare a termenului de amânare a publicării
Date of expiration of deferment
- (51) Clasificarea internațională a desenelor și modelelor industriale (clasa și subclasa Clasificării de la Locarno)
International Classification for Industrial Designs (classes and subclasses of the Locarno Classification)
- (54) Indicarea produsului
Designation of product
- (55) Reprezentarea desenului și modelului industrial
Reproduction of the industrial design
- (57) Culorile revendicate
Indication of colors claimed

- (62) Numărul cererii divizionare
Number of the divisional application
- (71) Numele/denumirea și adresa solicitantului (solicitanților), codul țării conform normei ST. 3 OMPI
Name and address of the applicant(s), code of the country according to WIPO Standard ST. 3
- (72) Numele autorului (autorilor), codul țării conform normei ST. 3 OMPI
Name of the author(s), code of the country according to WIPO Standard ST. 3
- (73) Numele/denumirea și adresa titularului (titularilor), codul țării conform normei ST. 3 OMPI
Name and address of the owner(s), code of the country according to WIPO Standard ST. 3
- (74) Numele mandatarului autorizat
Name of the patent attorney
- (80) Datele de depozit internațional conform Aranjamentului de la Haga
Data related to the international registration of industrial designs under the Hague Agreement

**CODURILE OMPI PENTRU CODIFICAREA TITLURILOR INFORMAȚIILOR
REFERITOARE LA DESENE ȘI MODELE INDUSTRIALE, PUBLICATE
ÎN BULETINUL OFICIAL DE PROPRIETATE INTELECTUALĂ CONFORM NORMEI ST. 17**

**WIPO CODES ON CODING OF HEADINGS OF ANNOUNCEMENTS CONCERNING
INDUSTRIAL DESIGNS PUBLISHED IN THE OFFICIAL BULLETIN OF INTELLECTUAL
PROPERTY IN ACCORDANCE WITH THE STANDARD ST. 17**

- BA1L** Cereri de înregistrare a desenelor și modelelor industriale publicate
Applications for the registration of published industrial designs
- FF4L** Lista desenelor și modelelor industriale înregistrate
List of registered industrial designs
- FF4L** Lista desenelor și modelelor industriale înregistrate, aranjate în ordinea numerelor de înregistrare (semestrial)
List of registered industrial designs, grouped according to the numerical index (half-yearly)
- FF4L** Lista desenelor și modelelor industriale înregistrate, aranjate în ordinea claselor CIDMI (semestrial)
List of registered industrial designs, grouped in accordance with the ICID classes (half-yearly)
- FA9L** Lista desenelor și modelelor industriale retrase
List of withdrawn industrial designs
- FC4L** Lista desenelor și modelelor industriale respinse
List of rejected industrial designs
- FG4L** Lista certificatelor de înregistrare a desenelor și modelelor industriale eliberate
List of issued industrial design certificates
- FG4L** Lista desenelor și modelelor industriale înregistrate în Republica Moldova conform Aranjamentului de la Haga, aranjate în ordinea numerelor de înregistrare internațională (lunar, semestrial)
List of industrial designs registered under the Hague Agreement, grouped in accordance with international numerical index (monthly, half-yearly)
- FG4L** Lista desenelor și modelelor industriale înregistrate în Republica Moldova conform Aranjamentului de la Haga, aranjate în ordinea claselor CIDMI (lunar, semestrial)
List of industrial designs registered under the Hague Agreement, grouped in accordance with the ICID classes (monthly, half-yearly)

ND4L Lista desenelor și modelelor industriale reînnoite

List of renewed industrial designs

ND4L Lista desenelor și modelelor industriale reînnoite în Republica Moldova conform Aranjamentului de la Haga

List of industrial designs renewed under the Hague Agreement

FC9L Lista desenelor și modelelor industriale respinse în Republica Moldova conform Aranjamentului de la Haga, aranjate în ordinea numerelor de înregistrare internațională

List of industrial designs rejected in the Republic of Moldova according to the Hague Agreement, grouped in accordance with international numerical order

MK4L Lista certificatelor de înregistrare a desenelor și modelelor industriale al căror termen de valabilitate a expirat (inclusiv termenul de grație)

List of industrial design certificates the term of validity of which has expired (including the grace period)

NF4L Lista certificatelor de înregistrare a desenelor și modelelor industriale revalidate

List of revalidated industrial design certificates

BA1L Cereri de înregistrare a desenelor și modelelor industriale / Applications for registration of industrial designs

Orice persoană interesată are dreptul să depună la AGEPI opoziții sau observații motivate împotriva înregistrării desenelor sau modelelor industriale în termen de 3 luni de la data publicării acestor cereri în BOPI, dacă este îndeplinită cel puțin una din condițiile prevăzute la art. 26(1) din Legea nr. 161/2007 privind protecția desenelor și modelelor industriale.

Cererile de înregistrare a desenelor/modelelor industriale se publică în BOPI în ordinea claselor conform Clasificării de la Locarno.

Any person concerned may file with the AGEPI reasoned oppositions or observations against registration of industrial designs within 3 months following the date of publication of those applications in BOPI, if at least one of the conditions set forth in Art. 26(1) of the Law No. 161/2007 on the Protection of Industrial Designs has been met.

The applications for registration of the industrial designs shall be published in BOPI in the order of classes in accordance with the Locarno Classification.

(51) LOC (13) Cl. 09-01, 07

(21) f 2022 0024

(22) 08.06.2022

(28) 3

(71)(72) IOVU Adrian, MD

Str. Lev Tolstoi nr. 74, ap. 164,

MD-2001, Chişinău, Republica Moldova

(74) GLAZUNOV Nicolae

(54) Butelii

(55)



1.1



1.2



1.3



1.4

(21) f 2022 0024



2.1



2.2



2.3



2.4

(21) f 2022 0024



3.1



3.2



3.3



3.4

(51) **LOC (13) CI. 19-08**
 (21) f 2022 0010
 (22) 28.02.2022
 (28) 65
 (57) Culori revendicate: desenul 1 - auriu, negru, alb, gri, roz;
 desenul 2 - roșu, alb, gri, oranj, roz;
 desenul 3 - galben, auriu, roșu de diferite
226

nuanțe, vișiniu, alb, maro;
 desenul 4 - galben, auriu, verde, vișiniu, negru, alb, maro, roz;
 desenul 5 - roșu, alb, oranj închis, maro de diferite nuanțe, gri, negru, roz;
 desenul 6 - roșu, alb, oranj închis, gri, negru, roz;

desenul 7 - alb, negru, maro de diferite nuanțe;
desenul 8 - gri, alb, roz, auriu;
desenul 9 - roșu, galben, negru, alb, auriu;
desenul 10 - galben, roșu, mov de diferite nuanțe, auriu de diferite nuanțe, alb, verde de diferite nuanțe;
desenul 11 - galben de diferite nuanțe, roșu de diferite nuanțe, alb;
desenul 12 - auriu de diferite nuanțe, negru, alb, gri, roz;
desenul 13 - galben de diferite nuanțe, roșu de diferite nuanțe, auriu de diferite nuanțe, verde de diferite nuanțe, mov de diferite nuanțe;
desenul 14 - negru, verde, roșu închis, auriu, alb, roz;
desenul 15 - negru, verde, roșu închis, alb, roz;
desenul 16 - negru, verde, roșu închis, auriu, alb, roz;
desenul 17 - roșu de diferite nuanțe, verde de diferite nuanțe, galben de diferite nuanțe, albastru de diferite nuanțe, alb, negru, auriu, mov;
desenul 18 - verde, negru, alb, roșu, roz de diferite nuanțe, galben, oranj;
desenul 19 - alb, negru, auriu, mov închis, gri, roz, roșu;
desenul 20 - alb, verde, roșu, gri, roz;
desenul 21 - vișiniu, verde, roșu, galben, gri, negru, roz;
desenul 22 - vișiniu, verde, roșu, galben, gri, negru, roz;
desenul 23 - alb, negru, gri, roșu, roz;
desenul 24 - roșu de diferite nuanțe, verde de diferite nuanțe, galben de diferite nuanțe, albastru de diferite nuanțe, alb, negru, auriu, maro, roz;
desenul 25 - roșu de diferite nuanțe, verde de diferite nuanțe, galben de diferite nuanțe, albastru de diferite nuanțe, alb, negru, auriu, maro, roz;
desenul 26 - mov de diferite nuanțe, galben de diferite nuanțe, roșu de diferite nuanțe, verde, roz;
desenul 27 - mov de diferite nuanțe, galben de diferite nuanțe, roșu de diferite nuanțe, verde, roz;
desenul 28 - galben de diferite nuanțe, roșu de diferite nuanțe, verde, roz;
desenul 29 - galben, roșu, oranj, verde, alb, negru, roz;

desenul 30 - alb, negru, albastru, gri, roșu, roz;
desenul 31 - alb, negru, auriu de diferite nuanțe, roșu, gri, roz;
desenul 32 - auriu de diferite nuanțe, roșu de diferite nuanțe, negru, galben de diferite nuanțe, alb, gri;
desenul 33 - negru, auriu de diferite nuanțe, alb;
desenul 34 - negru, alb, gri;
desenul 35 - gri, alb, roz;
desenul 36 - gri, alb, roz, verde;
desenul 37 - gri, alb, roz, verde;
desenul 38 - gri, alb, roz, verde;
desenul 39 - negru, roșu de diferite nuanțe, verde de diferite nuanțe, roz de diferite nuanțe, alb, galben, gri;
desenul 40 - roșu, negru, auriu de diferite nuanțe, verde de diferite nuanțe, roz deschis, gri, alb;
desenul 41 - roșu de diferite nuanțe, alb, gri, negru, roz, verde de diferite nuanțe;
desenul 42 - roșu de diferite nuanțe, alb, gri, negru, roz, verde de diferite nuanțe;
desenul 43 - roșu, negru, gri, roz;
desenul 44 - negru, oranj de diferite nuanțe, galben, alb, verde de diferite nuanțe, roz;
desenul 45 - verde, galben de diferite nuanțe, oranj de diferite nuanțe, albastru de diferite nuanțe, negru, mov de diferite nuanțe, alb, roz, roșu de diferite nuanțe;
desenul 46 - verde, galben de diferite nuanțe, oranj de diferite nuanțe, albastru de diferite nuanțe, negru, mov de diferite nuanțe, alb, roz, roșu de diferite nuanțe;
desenul 47 - galben de diferite nuanțe, oranj de diferite nuanțe, roșu de diferite nuanțe, negru, alb, maro, roz, mov de diferite nuanțe, verde de diferite nuanțe;
desenul 48 - verde, galben de diferite nuanțe, oranj de diferite nuanțe, albastru de diferite nuanțe, negru, mov de diferite nuanțe, alb, roz, roșu de diferite nuanțe;
desenul 49 - alb, gri, roșu, auriu, galben, negru;
desenul 50 - alb, gri, roșu, auriu, galben, negru;
desenul 51 - alb, gri, roșu, auriu, galben, negru;
desenul 52 - maro deschis, roșu, verde, gri, alb, roz;
desenul 53 - roșu de diferite nuanțe, alb, gri, auriu, roz;

desenul 54 - roșu de diferite nuanțe, alb, gri, maro de diferite nuanțe, oranj, negru, roz;
 desenul 55 - alb, gri, galben, negru, oranj, roz;
 desenul 56 - negru, galben, alb, roșu, verde de diferite nuanțe, maro, galben de diferite nuanțe, mov de diferite nuanțe, oranj, roz;
 desenul 57 - negru, galben, alb, roșu, maro, galben de diferite nuanțe, roz;
 desenul 58 - negru, galben, alb, roșu, verde de diferite nuanțe, maro, galben de diferite nuanțe, mov de diferite nuanțe, oranj, roz;
 desenul 59 - negru, galben de diferite nuanțe, alb, roșu de diferite nuanțe, verde, auriu, albastru, roz;
 desenul 60 - gri de diferite nuanțe, galben

deschis, oranj, verde, alb, roz;

(55)

Remarcă: ponderea semantică a părții verbale nu se protejează

desenul 61 - auriu de diferite nuanțe, verde de diferite nuanțe, roz;
 desenul 62 - gri, alb;
 desenul 63 - negru, galben, oranj de diferite nuanțe, verde de diferite nuanțe, alb, roz;
 desenul 64 - galben, negru, oranj de diferite nuanțe, roz;
 desenul 65 - albastru de diferite nuanțe, galben de diferite nuanțe, verde de diferite nuanțe, maro de diferite nuanțe, gri de diferite nuanțe, oranj de diferite nuanțe, negru, alb, roz.

(71) SUVOROV WINERY S.R.L., MD
 Str. Columna nr. 108, MD-2012,
 Chișinău, Republica Moldova

(74) av. Iulian E. IORGA

(54) **Etichete, seturi de etichete**



1



2

(21) f 2022 0010



3



4



5



6



7

(21) f 2022 0010



8



9



10

(21) f 2022 0010



11

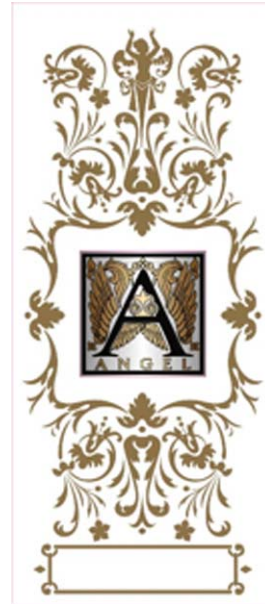

12



13



14

(21) f 2022 0010



15



16



17



18

(21) f 2022 0010

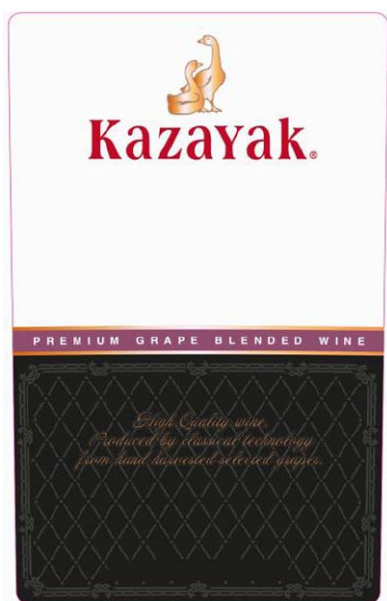

19

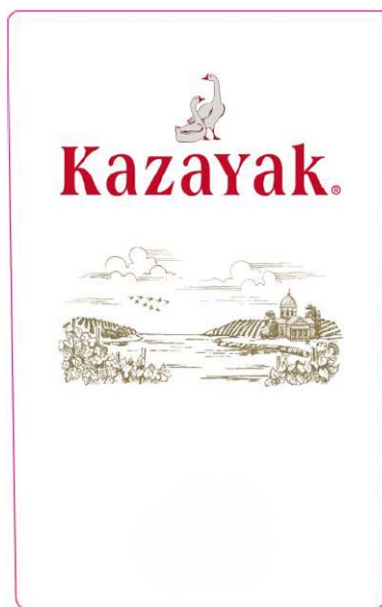

20

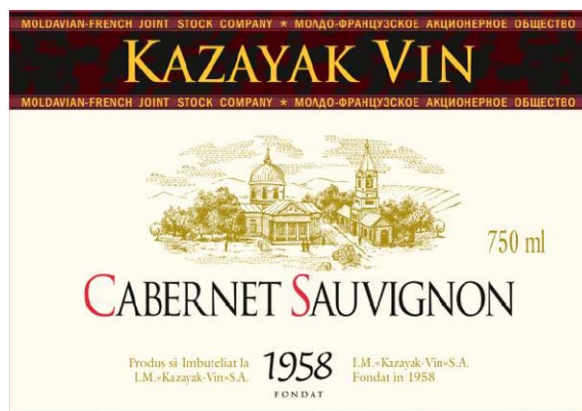

21



(21) f 2022 0010



22



23

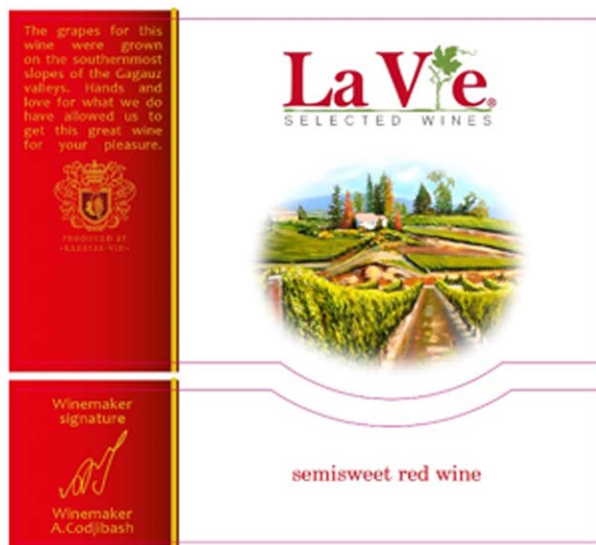

24

(21) f 2022 0010



25



26



27



28

(21) f 2022 0010



29



30



31

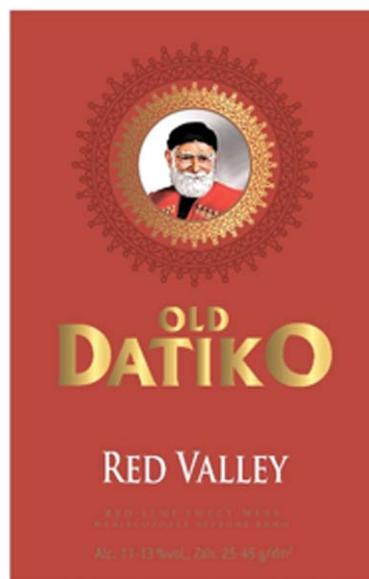

32

(21) f 2022 0010

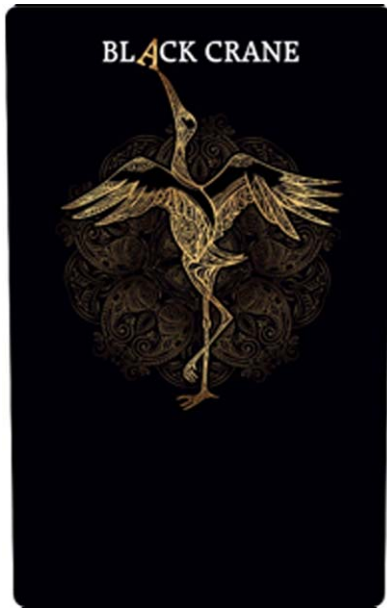

33



34



35



36



37

(21) f 2022 0010



38



39



40



41

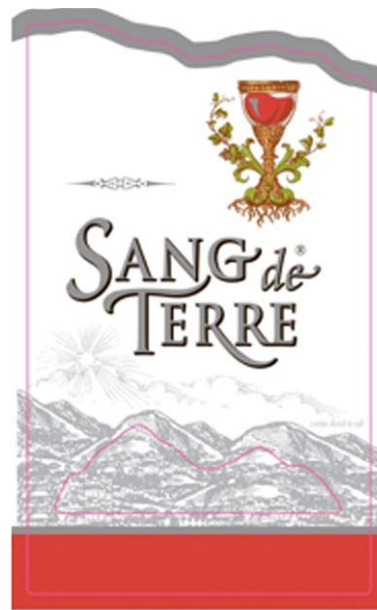

42

(21) f 2022 0010



43



44



45



46

(21) f 2022 0010



47



48



49



50



51

(21) f 2022 0010



52



53



54



55

(21) f 2022 0010



56



57



58



59

(21) f 2022 0010

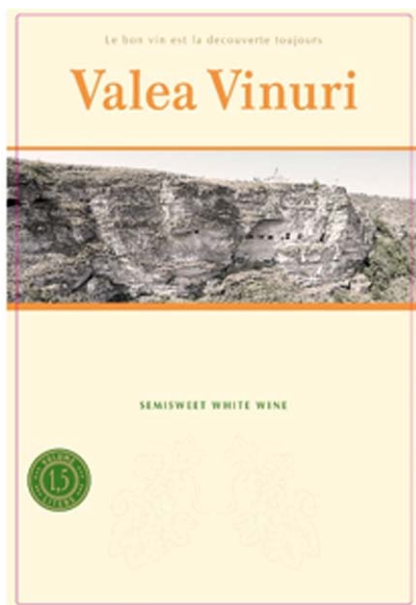

60



61



62



63

(21) f 2022 0010



64

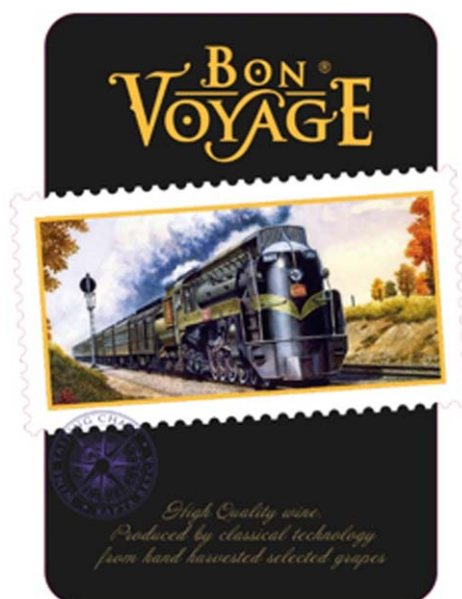

65

(51) **LOC (13) CI. 19-08**

(21) f 2022 0023

(22) 03.06.2022

(28) 2

(71) GUȚU Serghei, MD

Str. Ion Neculce nr. 12/1, ap. 85,

MD-2064, Chișinău, Republica Moldova

(54) **Etichete**

(55)

Remarcă: ponderea semantică a părții verbale nu se protejează

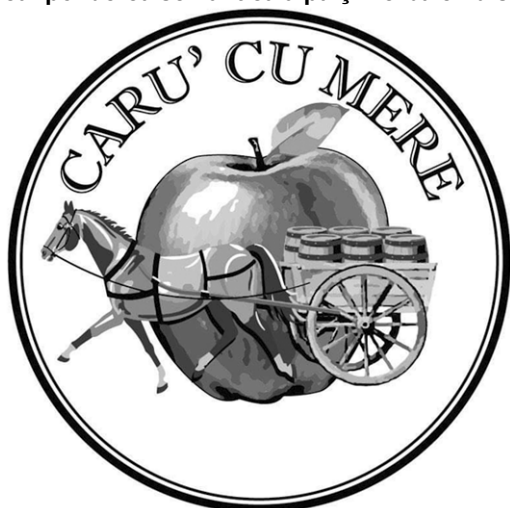

1



2

FF4L Lista desenelor și modelelor industriale înregistrate

Se publică următoarele date: numărul curent, numărul de depozit, data de depozit, clasele conform CIDMI, numărul de desene și modele industriale (numărul desenului și modelului industrial), titularul, codul țării conform normei ST. 3 OMPI, numărul BOPI în care a fost publicată cererea

Nr. crt.	(21) Nr. de depozit	(22) Data de depozit	(51) Clase	(28)(20) Nr. de desene și modele industriale (nr. desenului și modelului industrial)	(73) Titular, cod ST. 3 OMPI	(43) Nr. BOPI
1	f 2021 0036	14.07.2021	06-01	16 (2, 3, 4, 5, 6, 7, 8, 10, 11, 12, 14, 16, 18, 19, 21, 23)	TUTUNARU Tudor, MD Str. Ion Creangă nr. 18, MD-3737, Vorniceni, Strășeni, Republica Moldova	10/2021
2	f 2021 0052	14.09.2021	09-03	2 (1, 2)	INTER-TABAC S.R.L., SOCIETATE COMERCIALĂ, MD Str. Molodiojnaia nr. 5, MD-6101, Ceadăr- Lunga, Republica Moldova	12/2021
3	f 2021 0060	26.11.2021	09-01	1	BESCHIERU Nichita, MD Str. Nicolae Milescu Spătarul nr. 23, ap. 79, MD-2075, Chișinău, Republica Moldova	1/2022
4	f 2021 0061	29.11.2021	32-00	13	ILIIN Ivan, MD Str. Dumitru Calos nr. 62 ap. 9, MD-6539, Varnița, Anenii Noi, Republica Moldova	1/2022
5	f 2022 0003	21.01.2022	32-00	1	CIALCRIS S.R.L., SOCIETATEA COMERCIALĂ, MD Str. Livezilor nr. 86, MD-2003, Durlești, Chișinău, Republica Moldova	3/2022

FG4L Lista certificatelor de înregistrare a desenelor și modelelor industriale eliberate

Se publică următoarele date: numărul curent, numărul certificatului, clasele conform CIDMI, numărul de depozit, data de depozit, numărul de desene și modele industriale, titularul, codul țării conform normei ST.3 OMPI, numărul BOPI în care a fost publicată înregistrarea

Nr. crt.	(11) Nr. certificatului	(51) Clase	(21) Nr. de depozit	(22) Data de depozit	(28) Nr. de desene și modele industriale	(73) Titular, cod ST.3 OMPI	(44) Nr. BOPI
1	1985	12-08	f 2020 0052	06.10.2020	1	VINFAST TRADING AND PRODUCTION LIMITED LIABILITY COMPANY, VN	3/2022
2	1986	09-01	f 2021 0044	06.08.2021	1	BESCHIERU Nichita, MD	5/2022
3	1987	14-03	f 2021 0046	13.08.2021	1	VIVO MOBILE COMMUNICATION CO., LTD., CN	5/2022
4	1988	09-03	f 2021 0053	14.09.2021	1	MOREN GROUP S.A., LV	5/2022

FG4L Lista desenelor și modelelor industriale înregistrate în Republica Moldova conform Aranjamentului de la Haga, aranjate în ordinea numerelor de înregistrare internațională

Se publică următoarele date: numărul curent, numărul înregistrării internaționale, data înregistrării internaționale, data priorității, titularul, codul țării conform normei ST.3 OMPI, denumirea desenului și modelului industrial, clasele conform CIDMI, numărul de desene și modele industriale (numărul desenului și modelului industrial), data prevăzută de expirare a termenului de valabilitate a înregistrării, numărul Buletinului de Desene și Modele Internaționale (IDB) în care a fost publicată cererea de înregistrare

Nr. crt.	(11) Nr. înregistrării	(15) Data înregistrării (23)(30) Prioritate	(73) Titular, cod ST.3 OMPI	(54) Denumirea desenului și modelului industrial	(51) Clase	(28)(20) Nr. de desene și modele industriale (numărul desenului și modelului industrial)	(18) Valabilitate	Nr. IDB
1	DM/213114	02.03.2021	RENAULT s.a.s., FR	1. Autovehicul; 2. Blindaj pentru partea din spate a autovehiculului; 3. Blindaj pentru partea din față a autovehiculului; 4. Calandru pentru autovehicul; 5. Capotă pentru autovehicul; 8.-9. Portieră din față pentru autovehicul; 10. Ușă a portbagajului pentru vehicul / 1. Motor vehicle; 2. Shield for rear part of a motor vehicle; 3. Shield for front part of a motor vehicle; 4. Radiator grille for a vehicle; 5. Motor vehicle hood; 8.-9. Front door for motor vehicles; 10. Vehicle trunk door / 1. Véhicule automobile; 2. Bouclier pour partie arrière de véhicule automobile; 3. Bouclier pour partie avant de véhicule automobile; 4. Calandre pour véhicule; 5. Capot d'automobile; 8.-9. Portière avant pour véhicules automobiles; 10. Porte de coffre de véhicule	12-08, 16	8 (1, 2, 3, 4, 5, 8, 9, 10)	02.03.2026	35/2021
2	DM/213804	16.04.2021	HARRY WINSTON SA, CH	1. Colier; 2. Brățară; 3.-4. Pereche de cercei; 5. Inel; 6. Brățară / 1. Necklace; 2. Bracelet; 3.-4. Pair of earrings; 5. Finger ring; 6. Bracelet / 1. Collier; 2. Bracelet; 3.-4. Paire de boucles d'oreilles; 5. Bague; 6. Bracelet	11-01	6	16.04.2026	42/2021
3	DM/215008	26.04.2021	ADVENTIA PHARMA, S.L., ES	1.-2. Ambalaj tubular / 1.- 2. Tube packaging / 1.-2. Emballage tubulaire	09-05	2	26.04.2026	43/2021

FG4L Lista desenelor și modelelor industriale înregistrate în Republica Moldova conform Aranjamentului de la Haga, aranjate în ordinea claselor CIDMI

Se publică următoarele date: clasele, numărul înregistrării internaționale, data înregistrării internaționale, data priorității, titularul, codul țării conform normei ST.3 OMPI, denumirea desenului și modelului industrial, numărul de desene și modele industriale (numărul desenului și modelului industrial), data prevăzută de expirare a termenului de valabilitate a înregistrării, numărul Buletinului de Desene și Modele Internaționale (IDB) în care a fost publicată cererea de înregistrare

(51) Clase	(11) Nr. înregistrării	(15) Data înregistrării (23)(30) Prioritate	(73) Titular, cod ST.3 OMPI	(54) Denumirea desenului și modelului industrial	(28) (20) Nr. de desene și modele industriale (numărul desenului și modelului industrial)	(18) Valabilitate	Nr. IDB
09-05	DM/215008	26.04.2021	ADVENTIA PHARMA, S.L., ES	1.-2. Ambalaj tubular / 1.-2. Tube packaging / 1.-2. Emballage tubulaire	2	26.04.2026	43/2021
11-01	DM/213804	16.04.2021	HARRY WINSTON SA, CH	1. Colier; 2. Brățară; 3.-4. Pereche de cercei; 5. Inel; 6. Brățară / 1. Necklace; 2. Bracelet; 3.-4. Pair of earrings; 5. Finger ring; 6. Bracelet / 1. Collier; 2. Bracelet; 3.-4. Paire de boucles d'oreilles; 5. Bague; 6. Bracelet	6	16.04.2026	42/2021
12-08, 16	DM/213114	02.03.2021	RENAULT s.a.s., FR	1. Autovehicul; 2. Blindaj pentru partea din spate a autovehiculului; 3. Blindaj pentru partea din față a autovehiculului; 4. Calandru pentru autovehicul; 5. Capotă pentru autovehicul; 8.-9. Portieră din față pentru autovehicul; 10. Ușă a portbagajului pentru vehicul / 1. Motor vehicle; 2. Shield for rear part of a motor vehicle; 3. Shield for front part of a motor vehicle; 4. Radiator grille for a vehicle; 5. Motor vehicle hood; 8.-9. Front door for motor vehicles; 10. Vehicle trunk door / 1. Véhicule automobile; 2. Bouclier pour partie arrière de véhicule automobile; 3. Bouclier pour partie avant de véhicule automobile; 4. Calandre pour véhicule; 5. Capot d'automobile; 8.-9. Portière avant pour véhicules automobiles; 10. Porte de coffre de véhicule	8 (1, 2, 3, 4, 5, 8, 9, 10)	02.03.2026	35/2021

VI

Modificări intervenite în statutul juridic al cererilor și titlurilor de protecție a obiectelor de proprietate industrială / Amendments in the legal status of applications and titles of protection of industrial property objects

În prezenta Secțiune sunt publicate modificările intervenite în situația juridică a cererilor și titlurilor de protecție: modificări ale denumirilor solicitanților/titularilor, ale adreselor acestora; date despre cererile retrase, respinse, repuse în termenele omise; titluri de protecție anulate, revalidate; decăderi din drepturi; date privind contractele de cesiune, licență, gaj și franchising; lista eratelor.

In the present Section there are published amendments made in the legal status of applications and titles of protection: amendments of the applicants/rightowners names, addresses thereof; data on withdrawn, rejected, refiled in the omitted terms applications; cancelled, reinstated titles of protection; deprivations of rights; data on assignment, license, pledge and franchising agreements; errata.



Lista modificărilor

Se publică următoarele date: numărul curent, obiectul de proprietate industrială, numărul depozitului, numărul titlului de protecție, numărul BOPI, datele inițiale, datele modificate

Nr crt	OPI	Nr. depozit	Nr. titlului de protecție	Nr. BOPI	Date inițiale	Date modificate
1	2	3	4	5	6	7
1	Desen/ model industrial	f 2017 0037	1776	9/2017 2/2018 5/2018	(73) RENAISSANCE PERFECT S.R.L., ÎNTREPRINDERE CU CAPITAL STRĂIN, MD	(73) RENAISSANCE PERFECT S.R.L., MD
2	Cerere de înregistrare a mărcii	049904	-	6/2022	(540) RUSSKOIE RADIO MOLDOVA	(540) RUSSKOIE RADIO MOLDOVA
3	Cerere de înregistrare a mărcii	049994	-	6/2022	(511) NCL(11-2022) 16 - hârtie și carton; materiale și mijloace pentru decorare și artă; obiecte de artă și figurine din hâr- tie, carton și machete arhitectoni- ce; produse de imprimărie, pape- tărie și rechizite școlare; sacoșe și articole pentru ambalare, împă- chetare și depozitare din hârtie, carton sau plastic; carnețele pen- tru notat scorul la jocuri; broșuri referitoare la jocuri; echipamente pentru jocuri de interpretare de roluri sub formă de manuale; foto- grafii ale jucătorilor pentru co- lecționari; tabele tipărite; tabele de scor; ghiduri de strategie pentru jocuri de cărți; ghiduri de strategie sub formă de reviste de jocuri de cărți; regulamente pentru jocuri; 28 - aparate pentru parcuri de distracții și terenuri de joacă; echi- pamente pentru sport și exerciții fizice; jucării, jocuri și articole de joacă; jocuri portabile cu afișaje pe bază de cristale lichide; cărți (jocuri); decoruri de jucărie pentru jocuri cu figurine reprezentând eroi de acțiune; jocuri; jocuri de cărți; jocuri de construcție; jocuri de interior cu jetoane; jocuri de inter- pretare de roluri; jocuri de mah- jong; jocuri de acțiune și îndemâ- nare; jocuri cu zaruri; jocuri cu bile; jocuri de aruncat inele; jocuri de masă; jocuri de masă electronice; jocuri de societate; jocuri de petre- cere; jocuri de memorie; jocuri electronice educative pentru copii; jocuri electronice de tip arcade; jocuri de zaruri japoneze (sugoro- ku); jocuri go; jocuri legate de personaje de ficțiune; jocuri pentru facilitarea dezvoltării bebelușilor; kituri pentru jocuri de construcții; machete de mașini (jucării sau jocuri); modele utilizate pentru jocuri cu interpretare de roluri; miniaturi pentru jocuri; palete folo- site la jocurile de palete cu minge; panouri pentru jocuri cu săgeți; seturi de întrebări pentru jocurile de masă cu tablă; ținte electronice pentru jocuri; ținte electronice pentru jocuri și sporturi; articole de	(511) NCL(11-2022) 16 - hârtie și carton; materiale și mijloace pentru decorare și artă; obiecte de artă și figurine din hâr- tie, carton și machete arhitectoni- ce; produse de imprimărie, pape- tărie și rechizite școlare; sacoșe și articole pentru ambalare, împă- chetare și depozitare din hârtie, carton sau plastic; carnețele pen- tru notat scorul la jocuri; broșuri referitoare la jocuri; echipamente pentru jocuri de interpretare de roluri sub formă de manuale; foto- grafii ale jucătorilor pentru co- lecționari; tabele tipărite; tabele de scor; ghiduri de strategie pentru jocuri de cărți; ghiduri de strategie sub formă de reviste de jocuri de cărți; regulamente pentru jocuri; 28 - aparate pentru parcuri de distracții și terenuri de joacă; echi- pamente pentru sport și exerciții fizice; jucării, jocuri și articole de joacă; jocuri portabile cu afișaje pe bază de cristale lichide; cărți (jocuri); decoruri de jucărie pentru jocuri cu figurine reprezentând eroi de acțiune; jocuri; jocuri de cărți; jocuri de construcție; jocuri de interior cu jetoane; jocuri de inter- pretare de roluri; jocuri de mah- jong; jocuri de acțiune și îndemâ- nare; jocuri cu zaruri; jocuri cu bile; jocuri de aruncat inele; jocuri de masă; jocuri de masă electronice; jocuri de societate; jocuri de petre- cere; jocuri de memorie; jocuri electronice educative pentru copii; jocuri electronice de tip arcade; jocuri de zaruri japoneze (sugoro- ku); jocuri go; jocuri legate de personaje de ficțiune; jocuri pentru facilitarea dezvoltării bebelușilor; kituri pentru jocuri de construcții; machete de mașini (jucării sau jocuri); modele utilizate pentru jocuri cu interpretare de roluri; miniaturi pentru jocuri; palete folo- site la jocurile de palete cu minge; panouri pentru jocuri cu săgeți; seturi de întrebări pentru jocurile de masă cu tablă; ținte electronice pentru jocuri; ținte electronice pentru jocuri și sporturi; articole de îmbrăcăminte pentru jucării; artico-

1	2	3	4	5	6	7
					<p>Îmbrăcăminte pentru jucării; articole de petrecere sub formă de jucării de dimensiuni mici; baloane de săpun (jucării); blocuri de construcție (jucării); blocuri de asamblare (jucării); bastoane luminoase cu leduri (jucării); cuburi de construcții care pot fi îmbinate (jucării); cuburi de construit magnetice fiind jucării; discuri zburătoare (jucării); dispozitive de făcut zgomot (jucării); drone (jucării); elemente de construcții (jucării); figurine de acțiune (jucării); figurine de joacă); fluiera (jucării); jucării; jucării acționate mecanic; jucării acționate prin manetă; jucării adaptate pentru activități educative; imitații de oase ca jucării pentru câini; jucării antistres; jucării-centru de activități pentru copii; jucării comercializate la set; jucării cu apă; jucării cu balansare; jucării cu baterii; jucării cu cheiță; jucării cu roți; jucării cu telecomandă; jucării cu roți acționate prin pedale; jucării cu telecomandă sub formă de vehicule; jucării de baie; jucării de călărit; jucării de construit; jucării de desenat; jucării de nisip; jucării de pluș; jucării de tras; jucării din cauciuc; jucării din lemn; jucării din metal; jucării din pânză; jucării din plastic; jucării inteligente; jucării gonflabile; jucării flexibile; jucării electronice; jucării modulare; jucării mobile de agățat pentru pătuț (jucării); jucării pentru câini; jucării pentru sugari; jucării pentru pisici; jucării pentru păsări; jucării pentru groapa cu nisip; jucării muzicale; jucării pentru bebeluși; jucării pentru animale de companie; jucării sub formă de puzzle-uri; jucării robot care se transformă; jucării vorbitoare; machete auto (jucării); machete de animale (jucării); machete de clădiri (jucării); machete sub formă de jucării; păpuși (jucării); seturi de jucării; vehicule cu patru roți pentru copii (jucării); triciclete pentru copii mici (jucării); titirezi ca jucării; puzzle-uri (jucării); zmeie ca jucării;</p> <p>35 - servicii de publicitate, marketing și promovare; servicii de comercializare cu amănuntul de articole de îmbrăcăminte și accesorii pentru îmbrăcăminte; servicii de comerț cu amănuntul cu privire la produse de papetărie; servicii de vânzare cu amănuntul în legătură cu obiecte de papetărie; servicii de vânzare cu amănuntul în legătură cu jocuri; servicii de vânzare cu amănuntul în legătură cu jucării; servicii de vânzare cu amănuntul în legătură cu articole care servesc la acoperirea capului; servicii de vânzare cu amănuntul</p>	<p>le de petrecere sub formă de jucării de dimensiuni mici; baloane de săpun (jucării); blocuri de construcție (jucării); blocuri de asamblare (jucării); bastoane luminoase cu leduri (jucării); cuburi de construcții care pot fi îmbinate (jucării); cuburi de construit magnetice fiind jucării; discuri zburătoare (jucării); dispozitive de făcut zgomot (jucării); drone (jucării); elemente de construcții (jucării); figurine de acțiune (jucării); figurine de joacă); fluiera (jucării); jucării; jucării acționate mecanic; jucării acționate prin manetă; jucării adaptate pentru activități educative; imitații de oase ca jucării pentru câini; jucării antistres; jucării-centru de activități pentru copii; jucării comercializate la set; jucării cu apă; jucării cu balansare; jucării cu baterii; jucării cu cheiță; jucării cu roți; jucării cu telecomandă; jucării cu roți acționate prin pedale; jucării cu telecomandă sub formă de vehicule; jucării de baie; jucării de călărit; jucării de construit; jucării de desenat; jucării de nisip; jucării de pluș; jucării de tras; jucării din cauciuc; jucării din lemn; jucării din metal; jucării din pânză; jucării din plastic; jucării inteligente; jucării gonflabile; jucării flexibile; jucării electronice; jucării modulare; jucării mobile de agățat pentru pătuț (jucării); jucării pentru câini; jucării pentru sugari; jucării pentru pisici; jucării pentru păsări; jucării pentru groapa cu nisip; jucării muzicale; jucării pentru bebeluși; jucării pentru animale de companie; jucării sub formă de puzzle-uri; jucării robot care se transformă; jucării vorbitoare; machete auto (jucării); machete de animale (jucării); machete de clădiri (jucării); machete sub formă de jucării; păpuși (jucării); seturi de jucării; vehicule cu patru roți pentru copii (jucării); triciclete pentru copii mici (jucării); titirezi ca jucării; puzzle-uri (jucării); zmeie ca jucării;</p> <p>35 - servicii de publicitate, marketing și promovare; servicii de comercializare cu amănuntul de articole de îmbrăcăminte și accesorii pentru îmbrăcăminte; servicii de comerț cu amănuntul cu privire la produse de papetărie; servicii de vânzare cu amănuntul în legătură cu obiecte de papetărie; servicii de vânzare cu amănuntul în legătură cu jocuri; servicii de vânzare cu amănuntul în legătură cu jucării; servicii de vânzare cu amănuntul în legătură cu articole care servesc la acoperirea capului; servicii de vânzare cu amănuntul referitoare la articole sportive;</p>

1	2	3	4	5	6	7
					<p>referitoare la articole sportive; servicii de vânzare cu amănuntul în legătură cu produse pentru animale de companie; servicii de vânzare cu amănuntul în legătură cu accesorii pentru haine; servicii de vânzare angro în legătură cu jucării; servicii de vânzare angro în legătură cu jocuri; servicii de vânzare angro referitoare la articole sportive; servicii prestate on-line de un magazin de vânzare cu amănuntul pentru articole de îmbrăcăminte;</p> <p>41 - servicii educative, divertisment și sportive; educație, divertisment și sport; închirierea jucăriilor; centre de divertisment; coordonarea activităților de divertisment; organizarea concursurilor (educație sau divertisment); furnizare de divertisment on-line sub formă de turnee de jocuri; divertisment sub formă de spectacole în direct și apariția personală a unui personaj costumat; divertisment on-line; divertisment pe Internet; furnizarea spațiilor pentru divertisment; organizarea concursurilor de divertisment; organizarea activităților de divertisment pentru tabere de vară; organizarea serviciilor de divertisment; organizarea serbărilor în scopuri de divertisment; organizarea evenimentelor în scopuri culturale, divertisment și sportive; organizarea festivalurilor pentru divertisment; planificarea petrecerilor (divertisment); sală de evadare (divertisment); servicii de divertisment oferite pentru copii; servicii de divertisment conținând personaje fictive; servicii de închiriere a echipamentelor și instalațiilor pentru educație, divertisment, sport și cultură; servicii de divertisment sub formă de concursuri; servicii de educație, instruire și divertisment; tabere de vară (divertisment și educație); servicii de spectacole cu laser (divertisment); servicii de rezervare a biletelor în domeniul educației, divertismentului și sportului; furnizarea jocurilor interactive pe calculator cu jucători multipli, prin Internet și rețele de comunicații electronice; servicii de jocuri electronice furnizate prin intermediul Internetului; servicii în domeniul jocurilor electronice; organizarea concursurilor de jocuri electronice; servicii de jocuri electronice furnizate printr-o rețea globală de comunicații; servicii în domeniul jocurilor electronice, care includ jocuri de calculator furnizate on-line sau printr-o rețea globală de calculatoare.</p>	<p>servicii de vânzare cu amănuntul în legătură cu produse pentru animale de companie; servicii de vânzare cu amănuntul în legătură cu accesorii pentru haine; servicii de vânzare angro în legătură cu jucării; servicii de vânzare angro în legătură cu jocuri; servicii de vânzare angro referitoare la articole sportive; servicii prestate on-line de un magazin de vânzare cu amănuntul pentru articole de îmbrăcăminte;</p> <p>41 - închirierea jucăriilor; divertisment sub formă de spectacole în direct și apariția personală a unui personaj costumat; sală de evadare (divertisment); servicii de divertisment oferite pentru copii; tabere de vară (divertisment și educație).</p>
4	Cerere de înregistrare a mărcii	048788	-	1/2022	(511) NCL(11-2021) 05 - preparate farmaceutice pentru uz uman.	(511) NCL(11-2021) 05 - preparate farmaceutice pentru uz uman pe bază de hormoni de creștere.

1	2	3	4	5	6	7
5	Cerere de înregistrare a mărcii	048333	-	12/2021	(540)  (531) CFE(8) 05.03.04; 05.03.19; 05.07.10; 19.01.05; 19.07.07; 19.07.24; 19.09.02; 26.01.15; 26.11.02; 27.05.02; 29.01.15.	(540)  (531) CFE(8) 05.03.04; 05.03.19; 19.01.05; 19.07.07; 19.07.24; 26.11.02; 27.05.02; 29.01.15.
6	Cerere de înregistrare a mărcii	048973	-	1/2022	(511) NCL(11-2021) 20 - mobilier, oglinzi, rame; containere nemetalice pentru depozitare sau transport; oase, coarne, fanoane de balenă sau sidef prelucrate sau semiprelucrate; scoici; spumă de mare; chihlimbar galben; 35 - publicitate; managementul, organizarea și administrarea afacerilor comerciale; lucrări de birou.	(511) NCL(11-2021) 20 - mobilier; 35 - servicii de comerț cu referire la mobilier.
7	Cerere de înregistrare a mărcii	048234	-	9/2021	(511) NCL(11-2021) 31 - produse agricole, de acvacultură, horticole și forestiere brute și neprelucrate; cereale și semințe crude și neprelucrate; fructe și legume proaspete, ierburi proaspete; plante și flori naturale; bulbi, răsaduri și semințe pentru plantare; animale vii; hrană și băuturi pentru animale; malț;	(511) NCL(11-2021) 31 - fructe și legume proaspete;
8	Cerere de înregistrare a mărcii	048667	-	11/2021	(511) NCL(11-2021) 29 - carne, pește, păsări și vânat; extracte din carne; fructe și legume conservate, congelate, uscate și fierte; jeleurii, dulceturi, compoturi; ouă; lapte, brânzeturi, unt, iaurt și alte produse lactate; uleiuri și grăsimi de uz alimentar.	(511) NCL(11-2021) 29 - lapte, brânzeturi, unt, iaurt și alte produse lactate.
9	Cerere de înregistrare a mărcii	047810	-	3/2022	(511) NCL(11-2021) 12 - biciclete; biciclete electrice; cărucioare de golf; cărucioare pentru transport marfă acționate manual; cărucioare landou; ricșe; trotinete de zăpadă tip sanie; vehicule terestre și mijloace de transport; cărucioare pentru copii; prelate de cărucioare pentru copii; genți adaptate pentru cărucioare sport de copii; manșoane pentru cărucioare; 18; 21; 25; 35.	(511) NCL(11-2021) 12 - biciclete; cărucioare de golf; cărucioare pentru transport marfă acționate manual; cărucioare landou; ricșe; trotinete de zăpadă tip sanie; vehicule terestre și mijloace de transport; cărucioare pentru copii; prelate de cărucioare pentru copii; genți adaptate pentru cărucioare sport de copii; manșoane pentru cărucioare; 18; 21; 25; 35.
10	Cerere de înregistrare a mărcii	048352	-	10/2021	(511) NCL(11-2021) 05 - produse farmaceutice, medicale și de uz veterinar; produse igienice de uz medical; substanțe și alimente dietetice de uz medical sau veterinar, alimente pentru sugari; suplimente dietetice pentru oameni și animale; plasturi, materiale pentru pansamente; materiale pentru plombarea dinților, ceară dentară; dezinfectante; produse pentru distrugerea animalelor dăunătoare; fungicide, erbicide.	(511) NCL(11-2021) 05 - produse farmaceutice, medicale și de uz veterinar.

MD - BOPI 8/2022

1	2	3	4	5	6	7
11	Mărci	002123 002124	2R 1139 2R 1140	3/1995 3/2005 10/2009 7/2014	(730) Posco Daewoo Corporation, KR 10, Tongil-ro, Jung-gu, Seoul, Republica Coreea	(730) Posco International Corporation, KR 134, Teheran-Ro, Gangnam-Gu, Seoul, Republica Coreea
12	Marcă	003243	2R 2495	12/1995 3/2005 1/2015 2/2015 3/2015	(730) Metso Sweden AB, SE	(730) Metso Outotec Sweden AB, SE
13	Mărci	011244 011351	2R 9135 R 10066	7/2002 12/2002 5/2012 5/2022 9/2003 2/2004 5/2012	(730) Str. Alexandru cel Bun nr. 4, MD-6800, Ialoveni, Republica Moldova	(730) Str. Alexandru cel Bun nr. 4, MD-6801, Ialoveni, Republica Moldova
14	Mărci	011719 011721 011564	R 9938 R 9940 R 9977	7/2003 12/2003 10/2012 11/2012 6/2003 12/2003 2/2004 9/2012	(730) UNITED WINE COMPANY S.R.L., întreprindere mixtă, MD Str. Mihai Eminescu nr. 5, MD- 2009, Chişinău, Republica Moldo- va	(730) WINE-TRADEMARKS S.R.L., MD Str. Andrei Lupan nr. 4, ap. 2, MD- 2059, Chişinău, Republica Moldo- va
15	Marcă	030992	23750	6/2012 4/2013 12/2013	(730) Federal-Mogul Products, Inc., US 26555 Northwestern Highway, Southfield, Michigan 48033, State- le Unite ale Americii	(730) Federal-Mogul Products US LLC, US 27300 West Eleven Mile Road, Michigan 48034, Southfield, State- le Unite ale Americii
16	Marcă	030991	23989	6/2012 6/2013	(730) Str. Alecu Russo nr. 28, MD-2044, Chişinău, Republica Moldova	(730) Str. Columna nr. 170/3, MD-2004, Chişinău, Republica Moldova
17	Marcă	031034	24626	6/2012 5/2013 12/2013 10/2015	(730) ALFA WASSERMANN S.p.A., IT Via Enrico Fermi 1, Frazione Alanno Scalo, 65020 ALANNO (PE), Italia	(730) ALFASIGMA S.P.A., IT Viale Sarca 223, 20126, Milan, Italia
18	Marcă	033022	25248	6/2013 6/2014 4/2015	(730) NO. 15, AIRPORT SOUTH ROAD, JIAOJIANG DISTRICT, TAIZHOU CITY, ZHEJIANG PROVINCE, CHINA	(730) No. 1008, East Donghai Avenue, Sanjia, Jiaojiang District, Taizhou City, Zhejiang Province, China
19	Marcă	030792	25838	6/2012 9/2014	(730) Boumpoulinas, 11, 1st floor, 1060, Nicosia, Cipru	(730) Griva Digeni, 36, G&T PARAS- KEVAIDES FOUNDATION, 5th floor, Flat/Office 501, 1066, Nicosia, Cipru
20	Mărci	036577 036384	27823 27886	3/2015 2/2016 4/2015 3/2016	(730) RANBAXY LABORATORIES LI- MITED, IN Plot No. 90, Sector - 32, Gurgaon - 122001, Haryana, India	(730) SUN PHARMACEUTICAL IN- DUSTRIES LIMITED, IN SPARC, Tandajja, Vadodara - 390 020, Gujarat, India
21	Mărci	043834 044487	33248 33589	3/2019 3/2020 8/2019 6/2020	(730) 283#, BBK Road, Wusha, Chang'an, Dongguan, Gu- angdong, China	(730) Room 202, Building 1, No.168 Jinghai East Rd., Chang'an, Don- gguan, Guangdong, China

Lista contractelor de cesiune

Se publică următoarele date: numărul curent, obiectul de proprietate industrială, numărul și data depozitului, date despre prioritate, numărul titlului de protecție, numărul BOPI, date despre cedent, date despre cesionar, numărul și data înregistrării contractului

Nr. crt.	OPI	Nr. și data depozitului	Nr. titlului de protecție	Nr. BOPI	Date despre cedent	Date despre cesionar	Nr. și data înregistrării contractului
1	2	3	4	5	6	7	8
1	Mărci	011497 26.06.2002 011498 26.06.2002	R 9816 R 9817	5/2003 10/2003 8/2012 5/2003 10/2003 9/2012	(730) E. I. du Pont de Nemours and Company, US 1007 Market Street, Wilmington, DE 19898, Statele Unite ale Americii	(730) DuPont Electronics, Inc., US 974 Centre Road, Wilmington, DE 19805, Statele Unite ale Americii	3583 05.07.2022
2	Mărci	003931 30.12.1994 105000, 1986.10.10, SU 003948 30.12.1994 46621, 1967.01.14, SU 003937 30.12.1994 65171, 1973.05.07, SU 003938 30.12.1994 110185, 1988.10.11, SU 018789 20.02.2006 031225 07.06.2012	2R 2990 2R 2997 2R 3473 2R 3474 R 15121 24193	2/1996 4/2005 3/2015 4/1996 4/2005 4/2015 3/2007 8/2007 5/2016 9/2012 9/2013	(730) E.I. du Pont de Nemours and Company, US 1007 Market Street, Wilmington, Delaware 19898, Statele Unite ale Americii	(730) DuPont Safety & Construction, Inc., US 974 Centre Road, Wilmington, DE 19805, Statele Unite ale Americii	3584 05.07.2022
3	Mărci	003918 30.12.1994 103903, 1986.04.11, SU 003944 30.12.1994 114511, 1989.07.19, SU 004543 30.03.1995 008288 02.12.1998	2R 2862 2R 3061 2R 4358 2R 8053	1/1996 5/2005 3/2015 2/1996 4/2005 3/2015 7/1996 2/1997 8/2005 6/2015 10/1999 7/2001 12/2008 1/2019	(730) E.I. du Pont de Nemours and Company, US 1007 Market Street, Wilmington, Delaware, 19898, Statele Unite ale Americii	(730) DuPont Polymers, Inc., US 974 Centre Road, Wilmington, DE 19805, Statele Unite ale Americii	3585 05.07.2022
4	Mărci	034855 01.04.2014	26431	5/2 14	(730) VITA S.R.L., casa de comerț,	(730) Development - Group	3586 12.07.2022

1	2	3	4	5	6	7	8
		034854 01.04.2014	26480	2/2015 5/2021	MD Str. Mesager nr. 16, MD-2069, Republica Moldova	S.R.L., întreprindere cu capital străin, MD Str. Industrială nr. 40, MD- 2023, Chișinău, Republica Moldova	
5	Brevete de in- venție	a 2015 0070 14.01.2014 a 2016 0131 11.05.2015	4588 4695	1/2016 8/2018 5/2017 5/2020	(73) ASTELLAS PHARMA EU- ROPE LTD, GB 2000 Hillswood Drive Chert- sey, Surrey KT16 0RS, Re- gatul Unit, Marea Britanie	(73) TILLOTTS PHARMA AG, CH Baslerstrasse 15, CH- 4310 Rheinfelden, Elveția	3587 12.07.2022
6	Cerere de înre- gistrare a mărcii	047715 19.03.2021	-	6/2021	(730) JTMOL S.R.L., MD Str. Pietrăriei nr. 51/4, MD- 2024, Chișinău, Republica Moldova	(730) ACCES STIL S.R.L, MD Str. Bucureii nr. 1, MD- 2004, Chișinău, Republica Moldova	3577 12.07.2022

FC9A Lista cererilor de brevet de invenție respinse

Se publică următoarele date: numărul curent, codul țării conform ST. 3 OMPI, numărul depozitului, data depozitului, numărul BOPI în care a fost publicată cererea de brevet de invenție, articolul din Legea nr.50/2008 în baza căruia a fost respinsă cererea

Nr. crt.	Cod ST. 3 OMPI	(21) Nr. depozit	(22) Data depozit	(41) Nr. BOPI	Art.
1	MD	a 2021 0045	2021.07.05	-	10
2	MD	a 2022 0014	2022.03.11	-	32

MM4A Lista brevetelor de invenție a căror valabilitate a încetat înainte de termen prin neachitarea taxei de menținere în vigoare a brevetului, conform art. 68 din Legea nr. 50/2008, pentru care termenul de restabilire a expirat

Se publică următoarele date: numărul curent, titularul și codul țării conform normei ST. 3 OMPI, numărul brevetului, numărul depozitului, data depozitului, data încetării valabilității

Nr. crt.	(73) Titular, cod ST. 3 OMPI	(11) Nr. brevet	(21) Nr. depozit	(22) Data depozit	Data încetării valabilității
1	INSTITUTUL DE CHIMIE, MD	4364	a 2015 0016	2015.02.17	2021.02.17
2	POSTICA Vasile, MD	4423	a 2015 0001	2015.01.13	2021.01.13

MM4A Decăderi din drepturile ce decurg din brevetul de invenție prin neachitarea taxelor stabilite, conform art. 60(5) din Legea nr. 50/2008

Se publică următoarele date: numărul curent, codul țării conform normei ST.3 OMPI, numărul brevetului, codul tipului de document, indicii de clasificare conform CIB, numărul depozitului, data depozitului, numărul BOPI în care a fost publicată hotărârea de acordare a brevetului, data decăderii din drepturi

Nr. crt.	Cod ST.3 OMPI	(11) Nr. brevet	(13) Codul tipului de document	(51) Indicii de clasificare	(21) Nr. depozit	(22) Data depozit	(45) Nr. BOPI	Data decăderii din drepturi
1	MD	4753	B1	A63B 22/00 (2006.01) A63B 71/02 (2006.01) A63B 71/06 (2006.01)	a 2019 0035	2019.04.12	5/2021	2019.04.12

FA9Y Lista cererilor de brevet de invenție de scurtă durată retrase

Se publică următoarele date: numărul curent, codul țării conform normei ST. 3 OMPI, numărul depozitului, data depozitului, numărul BOPI în care a fost publicată cererea de brevet de invenție, articolul din Legea nr.50/2008 în baza căruia a fost retrasă cererea

Nr. crt.	Cod ST. 3 OMPI	(21) Nr. depozit	(22) Data depozit	(41) Nr. BOPI	Art.
1	MD	s 2021 0104	2021.12.10	-	56
2	MD	s 2021 0105	2021.12.10	-	56

FC9Y Lista cererilor de brevet de invenție de scurtă durată respinse

Se publică următoarele date: numărul curent, codul țării conform ST. 3 OMPI, numărul depozitului, data depozitului, numărul BOPI în care a fost publicată cererea de brevet de invenție, articolul din Legea nr.50/2008 în baza căruia a fost respinsă cererea

Nr. crt.	Cod ST. 3 OMPI	(21) Nr. depozit	(22) Data depozit	(41) Nr. BOPI	Art.
1	MD	s 2022 0023	2022.04.07	-	33(9)
2	MD	s 2019 0096	2019.09.11	3/2021	12(2)

MM9Y Lista brevetelor de invenție de scurtă durată a căror valabilitate a încetat înainte de termen prin neachitarea taxei de menținere în vigoare a brevetului, conform art. 68 din Legea nr. 50/2008 (cu dreptul de restabilire)

Se publică următoarele date: numărul curent, titularul și codul țării conform normei ST.3 OMPI, numărul brevetului, numărul depozitului, data depozitului, data încetării valabilității

Nr. crt.	(73) Titular, cod ST.3 OMPI	(11) Nr. brevet	(21) Nr. depozit	(22) Data depozit	Data încetării valabilității
1	UNIVERSITATEA TEHNICĂ A MOLDOVEI, MD	1157	s 2016 0159	2016.12.27	2021.12.27
2	CEAPA Grigore, MD	1175	s 2016 0160	2016.12.30	2021.12.30
3	INSTITUȚIA PUBLICĂ „INSTITUTUL ȘTIINȚIFICO-PRACTIC DE HORTICULTURĂ ȘI TEHNOLOGII ALIMENTARE”, MD	1181	s 2017 0006	2017.01.19	2022.01.19

MM9Y Lista brevetelor de invenție de scurtă durată a căror valabilitate a încetat înainte de termen prin neachitarea taxei de menținere în vigoare a brevetului, conform art. 68 din Legea nr. 50/2008, pentru care termenul de restabilire a expirat

Se publică următoarele date: numărul curent, titularul și codul țării conform normei ST. 3 OMPI, numărul brevetului, numărul depozitului, data depozitului, data încetării valabilității

Nr. crt.	(73) Titular, cod ST.3 OMPI	(11) Nr. brevet	(21) Nr. depozit	(22) Data depozit	Data încetării valabilității
1	ȘALIN Andrei, MD	1392	s 2019 0015	2019.02.12	2021.02.12
2	ROTARU Tudor, MD	1373	s 2019 0025	2019.02.25	2021.02.25
3	GUȚU Lilian, MD; SOFRONI Dumitru, MD; SOFRONI Larisa, MD	1367	s 2019 0028	2019.02.28	2021.02.28

MK4A Lista brevetelor de invenție de scurtă durată a căror valabilitate a expirat

Se publică următoarele date: numărul curent, titularul și codul țării conform normei ST.3 OMPI, numărul brevetului, numărul depozitului, data depozitului, data expirării duratei de valabilitate

Nr. crt.	(73) Titular, cod ST.3 OMPI	(11) Nr. brevet	(21) Nr. depozit	(22) Data depozit	Data încetării valabilității
1	INSTITUȚIA PUBLICĂ „INSTITUTUL ȘTI-INȚIFICO-PRACTIC DE HORTICULTURĂ ȘI TEHNOLOGII ALIMENTARE”, MD	579	s 2012 0051	2012.04.02	2022.04.02
2	INSTITUTUL DE TEHNICĂ AGRICOLĂ „ME-CAGRO”, MD	1053	s 2016 0014	2016.02.09	2022.02.09
3	CATANOI Grigori, MD; CIBOTARU Ion, MD	1109	s 2016 0045	2016.03.28	2022.03.28
4	INSTITUȚIA PUBLICĂ „INSTITUTUL ȘTI-INȚIFICO-PRACTIC DE HORTICULTURĂ ȘI TEHNOLOGII ALIMENTARE”, MD	1117	s 2016 0069	2016.05.30	2022.05.30
5	INSTITUTUL DE ZOOLOGIE, MD	1135	s 2016 0019	2016.02.15	2022.02.15
6	INSTITUȚIA PUBLICĂ „INSTITUTUL ȘTI-INȚIFICO-PRACTIC DE HORTICULTURĂ ȘI TEHNOLOGII ALIMENTARE”, MD	1140	s 2016 0053	2016.04.13	2022.04.13

ND4Y Lista brevetelor de invenție de scurtă durată al căror termen de valabilitate a fost prelungit

Se publică următoarele date: numărul curent, numărul brevetului, numărul depozitului, data depozitului, titularul, data expirării termenului de valabilitate a brevetului, data expirării termenului de valabilitate prelungit

Nr. crt.	(11) Nr. brevet	(21) Nr. depozit	(22) Data depozit	(73) Titular	Data expirării termenului de valabilitate a brevetului	Data expirării termenului de valabilitate prelungit
1	1107	s 2016 0096	2016.08.24	CEAPA Grigore, MD	2022.08.24	2026.08.24
2	1191	s 2017 0031	2017.03.06	SRL „PROTECT GRIN-DINA”, MD	2023.03.06	2027.03.06

MM4E Lista brevetelor europene validate a căror valabilitate a încetat înainte de termen prin neachitarea taxei de menținere în vigoare a brevetului, conform art. 68 din Legea nr. 50/2008 (cu dreptul de restabilire)

Se publică următoarele date: numărul curent, titularul și codul țării conform normei ST.3 OMPI, numărul brevetului, numărul depozitului MD/EP, data depozitului, data încetării valabilității

Nr. crt.	(73) Titular, cod ST.3 OMPI	(11) Nr. brevet	(21) Nr. depozit MD/EP	(22) Data depozit	Data încetării valabilității
1	Dompé farmaceutici S.p.A., IT	MD/EP 3402474	e 2018 1122 17701646	2017.01.13	2022.01.13
2	SUVEN Life Sciences Limited, IN	MD/EP 3265459	e 2018 0052 16711355	2016.01.07	2022.01.07

MM4E Lista brevetelor europene validate a căror valabilitate a încetat înainte de termen prin neachitarea taxei de menținere în vigoare a brevetului, conform art. 68 din Legea nr. 50/2008, pentru care termenul de restabilire a expirat

Se publică următoarele date: numărul curent, titularul și codul țării conform normei ST. 3 OMPI, numărul brevetului, numărul depozitului MD/EP, data depozitului, data încetării valabilității

Nr. crt.	(73) Titular, cod ST.3 OMPI	(11) Nr. brevet	(21) Nr. depozit MD/EP	(22) Data depozit	Data încetării valabilității
1	LES Laboratoires Servier, FR	MD/EP 3271368	e 2018 0097 17706525	2017.01.13	2021.01.13
2	GRUPPO Meccaniche Luciani S.r.l., IT	MD/EP 3061543	e 2017 0018 16154836	2016.02.09	2021.02.09

**BZ9E Cereri de brevet pentru soi de plantă /
Plant variety patent applications /
Заявки на патент на сорт растения**

**Modificări ale denumirilor soiurilor de plante
Amendments of the plant variety denominations
Изменения наименований сортов растений**

Se publică următoarele date: numărul curent, numărul depozitului, data depozitului, solicitantul, amelioratorul, denumirea comună (taxonul botanic), denumirea propusă inițial, denumirea modificată

Nr. crt.	Nr. depozit/ Data depozit	a. Solicitantul b. Amelioratorul	Denumirea comună (<i>Taxonul botanic</i>)	Denumirea soiului propusă inițial	Denumirea modificată a soiului
No.	Application number/ Filing date	a. Applicant b. Breeder	Common name (<i>Botanical taxon</i>)	Initially proposed variety denomination	Amended variety denom- ination
№ п/п	Номер заявки/ Дата подачи	а. Заявитель b. Селекционер	Название вида (<i>Ботанический таксон</i>)	Первоначально предложенное наименование сорта	Измененное наименование сорта
1	v 2022 0004 / 2022.03.04	a. INSTITUTUL DE GE- NETICĂ, FIZIOLOGIE ȘI PROTECȚIE A PLANTE- LOR, MD b. MIHNEA Nadejda, MD; LUPAȘCU Galina, MD; CLIMĂUȚAN Diana, MD; ROȘCA Cristian, MD; CRISTEA Nicolae, MD	TOMATE (<i>Solanum lycopersicum</i> L.) Tomato (<i>Solanum lycopersicum</i> L.) Томат (<i>Solanum lycopersicum</i> L.)	DARIA	DARGEN

MM9E Lista brevetelor pentru soi de plantă a căror valabilitate a încetat înainte de termen prin neachitarea taxei de menținere în vigoare a brevetului, conform art. 59 din Legea nr. 39/2008 (cu dreptul de restabilire)

Se publică următoarele date: numărul curent, titularul și codul țării conform normei ST.3 OMPI, numărul brevetului, numărul depozitului, data depozitului, data publicării hotărârii de acordare a brevetului, data încetării valabilității

Nr. crt.	(73) Titular, cod ST.3 OMPI	(11) Nr. brevet	(21) Nr. depozit	(22) Data depozit	(45) Data publicării hotărârii de acordare	Data încetării valabilității
1	JOSE M. GRAU, ES	232	v 2014 0030	2014.08.20	2016.11.30	2021.11.30

Date cu privire la divizarea cererilor de înregistrare a obiectelor de proprietate industrială

Se publică următoarele date: numărul curent, obiectul de proprietate industrială, numărul de depozit al cererii divizate, numărul BOPI în care a fost publicată cererea neexaminată, lista produselor și serviciilor indicate în cererea divizată, data divizării, datele referitoare la cererea divizată/divizionară

Nr. crt.	OPI	(210) Nr. de depozit al cererii divizate	(441) Nr. BOPI	(511) Clasele și lista produselor și serviciilor conform CIPS, indicate în cererea divizată	Data divizării	Datele referitoare la cererea divizată/divizionară
1	2	3	4	5	6	7
1	Cerere de înregistrare a mărcii	(210) 047894	10/2021	(511) NCL(11) 07 - mașini pentru alinierea caroseriei și cadrelor de vehicule și piese de schimb structurale pentru acestea; distribuitoare pentru vehicule; filtre de aer pentru motoare și motoare cu combustie internă pentru vehicule; cilindri de motor pentru vehicule; generatoare pentru vehiculele terestre; dispozitive de aprindere pentru motoare de vehicule terestre; accesorii pentru vehicule, și anume bene cu gheare și lame pentru lucrări de terasament și mișcarea obiectelor libere; compresoare pneumatice și hidraulice pentru vehicule; piese pentru vehicule terestre, și anume cablaje aprindere bujii; pompe de ulei pentru vehicule terestre; colector ca parte a sistemului de evacuare; pompe de combustibil pentru vehicule terestre; pompe de apă pentru vehicule terestre; piese de vehicule, și anume supape de alimentare pentru	02.06.2022	Cererea divizată (210) 047894 (220) 12.04.2021 (511) NCL (11) 12 - vehicule terestre, părți și accesorii pentru acestea, și anume piese structurale și componente de motorizări sub formă de motoare electrice, cutii de viteză și osii; caroserii pentru autovehicule; plase de portbagaj pentru vehicule; huse adaptate pentru vehicule; lanțuri antidrapante pentru vehicule; petice pentru repararea anvelopelor vehiculelor; pompe pentru umflarea anvelopelor vehiculelor; căptușeli interioare pentru automobile; panouri pentru interiorul automobilelor; interioare din piele personalizate pentru vehicule; suporturi pentru plăcuțe de înmatriculare; tapițerii pentru vehicule; vehicule electrice terestre; părți de vehicule electrice, și anume motoare; părți de vehicule electrice, și anume retrovizoare, ștergătoare de parbriz și hayoane; vehicule de înaltă performanță, electrice, care merg exclusiv cu baterie; scaune de vehicule; butuci de roată pentru vehicule; roți de vehicule; tapițerie, huse adaptate pentru vehicule; volane pentru vehicule; motoare pentru vehicule terestre; suporturi de portbagaj pentru capotă, amortizoare, arcuri, bare stabilizatoare și suspensii, toate pentru vehicule; panouri de ornament pentru structura caroseriei la vehicule; etriere de frână

1	2	3	4	5	6	7
				<p>carburatoare; piese de vehicule, și anume acoperiri pentru camă; piese de vehicule, și anume colectoare de admisie; piese de vehicule, și anume protecții cu came pentru motoare; piese de vehicule, și anume carcase de motor; piese de vehicule, și anume chiulase; piese de vehicule, și anume tacheți; piese de vehicule, și anume răcitoare de ulei; piese de vehicule, și anume răsuflătoare pentru gazele din carter; piese de vehicule, și anume bușoane și capace pentru rezervorul de ulei; piese de vehicule, și anume rezervoare de ulei; amortizoare de zgomot ca piese pentru sisteme de evacuare pentru vehicule; piese de motoare cu combustie internă pentru vehicule terestre, și anume biele; piese mecanice de motoare pentru vehicule terestre; curele de distribuție pentru motoarele vehiculelor terestre; pompe de combustibil pentru motoare de vehicule terestre; alternatoare pentru vehicule terestre; generatoare de electricitate care pot fi folosite și ca motoare electrice pentru vehicule; piese de vehicule, și anume carburatoare; piese de injectoare de combustibil pentru motoarele vehiculelor terestre și de apă; compresoare de aer pentru vehicule; cilindri de motor pentru vehicule terestre; motoare pentru ștergătoarele de parbriz ale vehiculelor maritime și terestre; piese ale motoarelor de vehicule, și anume răcitoare de aer cu compresor și piesele lor componente; piese ale motoarelor de vehicule, și anume răcitoare intermediare; fire de aprindere pentru autovehicule; tobe de eșapament pentru vehicule terestre; convertizoare catalitice pentru țevi de eșapament; mecanisme de aprindere electronică pentru vehicule; garnituri metalice pentru motoa-</p>		<p>re pentru vehicule terestre; huse pentru scaune de autovehicule (adaptate); șasiuri de motor, pentru vehicule; componente de vehicule, și anume furtunuri de servodirecție; indicatoare de direcție pentru vehicule; perne pentru scaune de vehicule; ansambluri de butuci de roată pentru vehicule; portschiuri pentru vehicule; oglinzi pentru vehicule, și anume oglinzi retrovizoare; angrenaje de marșarier pentru vehicule terestre; cârlige concepute special pentru a fi utilizate în vehicule pentru a ține accesoriile vehiculului; parbrize pentru vehicule; dispozitive antifurt pentru vehicule; anvelope, pneuri pentru vehicule; camere pentru pneuri de vehicule; pompe pentru umflat pneuri; piese de plastic pentru vehicule, și anume garnitură decorativă și protectoare din plastic extrudat pentru exterior și interior pentru automobile; vehicule terestre, și anume automobile electrice, camioane și vehicule sportive-utilitare; huse semi-ajustabile pentru vehicule; compresoare de aer pentru frâne pentru vehicule terestre; cilindri pneumatici de frână pentru vehicule terestre; capote de motoare pentru vehicule; șasiuri pentru automobile; protecții de scaune pentru vehicule; piese de schimb pentru camioane și alte autovehicule; mecanism de transmisie pentru vehicule alcătuit din ambreiaj, transmisie, arbore și diferențial; capace pentru transmisie la vehicule terestre; plăcuțe de montare a transmisiei pentru vehicule terestre; cutii de transmisie pentru vehicule terestre; bare de remorcare pentru vehicule; protectoare împotriva stropilor pentru vehicule; trepte de atașare la vehicule terestre; jante de roți pentru vehicule și elemente de structură ale acestora; vehicule pentru orice tip de teren; senzori pentru vehicule terestre, și anume senzori de cuplu de servodirecție electrică, vânduți ca componentă a sistemului de servodirecție; jante de roți pentru vehicule; cutii de viteze pentru vehiculele terestre; frâne pentru vehicule; caroserii; mecanisme de transmisie pentru vehicule terestre; piese pentru vehicule, și anume apărătoare de soare pentru parbriz; piese pentru vehicule, și anume parasolare; piese de vehicule, și anume brațe pivotante; piese auto, și anume biele; componente ale vehiculelor, și anume coloane de suspensie; componente de vehicule, și anume articulații homocinetice; ventile pentru anvelope de vehicule; componente ale vehiculelor terestre, și anume diferențialuri; protecții pentru capotă ca părți structurale de vehicule; arbori pentru vehicule terestre; garnituri pentru frână pentru vehicule; tambururi de frână pentru vehicule terestre; piese de suspensie pentru vehicule terestre, și anume arcuri lamelare; componente ale sis-</p>

1	2	3	4	5	6	7
				<p>rele vehiculelor; filtre de combustibil pentru motoarele vehiculelor; arbori cu came pentru motoare de vehicule; radiatoare pentru vehicule;</p> <p>09 - interfețe (informatică); programe de calculator pentru elaborarea interfețelor pentru utilizatori; aparate cu baterii electrice conectate fără fir cu software încorporat care se poate actualiza de la distanță și firmware pentru stocarea și descărcarea electricității stocate pentru utilizare în locuințe și clădiri; aparate cu baterii electrice conectate fără fir cu software încorporat care se poate actualiza de la distanță și firmware pentru stocarea și descărcarea electricității stocate furnizate de o rețea sau la o rețea de energie electrică sau la altă sursă de generare a energiei electrice pentru stabilizarea și satisfacerea cererii de electricitate și pentru scopurile de utilizare; software de calculatoare pentru monitorizarea, optimizarea și reglarea stocării și descărcării energiei stocate la și de la astfel de aparate cu baterii electrice conectate fără fir; baterii pentru alimentarea cu energie electrică a motoarelor de vehicule electrice; conectoare electrice montate pe perete pentru încărcarea vehiculelor electrice; conectoare electrice cu fișă, mobile, pentru încărcarea vehiculelor electrice; software descărcabil sub formă de o aplicație mobilă pentru monitorizarea încărcării electrice și stării vehiculelor și pentru controlul de la distanță al vehiculelor; software descărcabil sub formă de software pentru sisteme de operare pentru vehicule; aparate de comandă pentru vehicule (calculatoare de bord); dispozitiv de localizare și recuperare pentru vehicule programat să utilizeze sisteme de poziționare globală (GPS) și telecomunicațiile celulare;</p>		<p>temului de suspensie pentru vehiculele terestre, și anume arcuri elicoidale; lame pentru ștergătoare de parbriz pentru vehicule; circuite hidraulice pentru vehicule; componente ale sistemului de suspensie pentru vehiculele terestre, și anume egalizatoare; plăcuțe pentru frâne cu discuri la vehicule; suporturi de pahare pentru vehicule; transmisii pentru vehicule terestre și piese de schimb pentru acestea; curele pentru transmisii de vehicule terestre; sisteme de suspensie pentru vehicule terestre; rulmenți cu bilă pentru vehicule terestre; geamuri din sticlă pentru vehicule; alarme antifurt pentru vehicule; articole de fierărie pentru frâne (vehicule); suporturi de biciclete pentru vehicule; seturi de protecții pentru axe folosite la vehiculele terestre; lagăre de osie pentru vehicule de teren; frâne cu disc pentru vehicule terestre; recipiente de depozitare pentru portbagaje de acoperiș pentru vehicule terestre; vehicule sportive-utilitare; airbaguri pentru vehicule; geamuri de vehicule; centuri de siguranță pentru scaunele vehiculelor; valve de bandaje pentru vehicule; claxoane pentru vehicule; piese pentru mașini terestre, și anume curele de transmisie; ambreiaje pentru vehicule terestre; huse adaptate pentru vehicule destinate mașinilor și camioanelor pentru protejarea de la intemperii și starea vremii; dispozitive de vehicule pentru imobilizarea capului; airbaguri gonflabile utilizate în vehicule pentru prevenirea vătămărilor în accidente; lanțuri de transmisie pentru vehicule terestre; accesorii auto pentru piața pieselor de schimb auto, și anume genți, plase și tăvi pentru organizarea interiorului mașinii, special adaptate pentru a se potrivi în vehicule; hamuri de siguranță pentru scaune de vehicule; garnituri de frână pentru vehicule terestre; piese pentru vehicule terestre, și anume osii; piese de vehicule terestre, și anume roți dințate ale mecanismului de acționare; piese de metal pentru vehicule, și anume garnitura decorativă și protectoare din metal pentru exteriorul și interiorul automobilelor; vehicule electrice, și anume automobile, camioane și vehicule sportive-utilitare; biciclete; avertizoare acustice de marșarier pentru vehicule; discuri de roată pentru vehicule; sisteme de alarmă pentru vehicule cu motor; relee de comandă pentru vehicule terestre și părți ale acestora; spoiler pentru vehicule; scări pentru vehicule; airbaguri (dispozitive de protecție pentru automobile); amortizoare pentru automobile; portbagaje pentru acoperișul mașinilor; piese pentru vehicule terestre, și anume trepte; piese de vehicule terestre, și anume apărătoare pentru noroi; piese de vehicule terestre, și anume protectoare împotriva stropilor; piese pentru</p>

1	2	3	4	5	6	7
				<p>aparate de radio pentru vehicule; sisteme de alarmă antiefracție; încărcătoare de baterii pentru utilizare cu baterii de vehicule; regulatoare de viteză pentru vehicule cu motor; echipament de siguranță pentru vehicule, și anume dispozitive electronice de monitorizare a vibrației, impactului, mișcării, unghiului, temperaturii și tensiunii; echipamente de siguranță pentru vehicule, și anume sisteme de supraveghere la bordul vehiculelor alcătuite din camere de filmat și monitoare pentru expunerea și eliminarea punctelor oarbe pe ambele părți ale vehiculului; emițătoare-receptoare fără fir cu tehnologie de colectare și afișare pentru starea și urmărirea tuturor tipurilor de vehicule în mediile locale; baterii electrice pentru vehicule; echipamente de siguranță pentru vehicule, și anume dispozitive electronice de monitorizare a presiunii anvelopelor; echipamente de siguranță pentru vehicule, și anume senzori și camere video pentru marșarier; sisteme pentru echilibrarea roților pentru vehiculele terestre; sisteme de acces fără cheie și sisteme de aprindere fără cheie pentru autovehicule, alcătuite dintr-un microprocesor, un receptor de semnale electronice și un breloc cu emițător de semnale electronice; indicatoare de viteză pentru vehicule; detectoare radar de obiecte destinate utilizării pe vehicule; senzori GPS montați pe vehicul pentru determinarea vitezei de mișcare a unui vehicul; încărcătoare de baterii de telefoane mobile destinate utilizării în vehicule; părți ale motoarelor de vehicule, și anume termostate; echipamente audio pentru vehicule, și anume aparate stereo, difuzoare, amplificatoare, egalizatoare, filtre audio (crossovere) și cutii pentru</p>		<p>vehicule, și anume amortizoare; portiere de vehicule; manete de direcție pentru vehicule; capace pentru rezervor pentru vehicule terestre; panouri de portiere pentru vehicule.</p> <p>Cererea divizionară (210) 050324 (220) 12.04.2021 (511) NCL (11)</p> <p>07 - mașini pentru alinierea caroseriei și cadrelor de vehicule și piese de schimb structurale pentru acestea; distribuitor pentru vehicule; filtre de aer pentru motoare și motoare cu combustie internă pentru vehicule; cilindri de motor pentru vehicule; generatoare pentru vehiculele terestre; dispozitive de aprindere pentru motoare de vehicule terestre; accesorii pentru vehicule, și anume bene cu gheare și lame pentru lucrări de terasament și mișcarea obiectelor libere; compresoare pneumatice și hidraulice pentru vehicule; piese pentru vehicule terestre, și anume cablaje aprindere bujii; pompe de ulei pentru vehicule terestre; colector ca parte a sistemului de evacuare; pompe de combustibil pentru vehicule terestre; pompe de apă pentru vehicule terestre; piese de vehicule, și anume supape de alimentare pentru carburatoare; piese de vehicule, și anume acoperiri pentru camă; piese de vehicule, și anume colectoare de admisie; piese de vehicule, și anume protecții cu came pentru motoare; piese de vehicule, și anume carcase de motor; piese de vehicule, și anume chiulase; piese de vehicule, și anume tacheți; piese de vehicule, și anume răcitoare de ulei; piese de vehicule, și anume răsuflătoare pentru gazele din carter; piese de vehicule, și anume bușoane și capace pentru rezervorul de ulei; piese de vehicule, și anume rezervoare de ulei; amortizoare de zgomot ca piese pentru sisteme de evacuare pentru vehicule; piese de motoare cu combustie internă pentru vehicule terestre, și anume biele; piese mecanice de motoare pentru vehicule terestre; curele de distribuție pentru motoarele vehiculelor terestre; pompe de combustibil pentru motoare de vehicule terestre; alternatoare pentru vehicule terestre; generatoare de electricitate care pot fi folosite și ca motoare electrice pentru vehicule; piese de vehicule, și anume carburatoare; piese de injectoare de combustibil pentru motoarele vehiculelor terestre și de apă; compresoare de aer pentru vehicule; cilindri de motor pentru vehicule terestre; motoare pentru ștergătoarele de</p>

1	2	3	4	5	6	7
				<p>difuzoare; porturi de alimentare USB destinate utilizării în vehicule; închizătoare electrice pentru vehicule; camere retrovizoare pentru vehicule; unități de control climatic pentru vehicule; controlere fără fir pentru monitorizarea și controlul de la distanță al funcției și stării altor dispozitive sau sisteme electrice, electronice și mecanice, și anume a bateriilor, sistemelor de securitate, iluminat, localizare și siguranță; aparate cu telecomandă pentru pornirea vehiculelor; sisteme pentru localizarea, urmărirea și securitatea vehiculelor alcătuite dintr-o antenă și un transmițător radio destinate amplasării în vehicule; regulatoare de tensiune pentru vehicule; echipamente audio pentru vehicule, și anume difuzoare pentru sisteme audio pentru automobile; instrumente de navigație pentru vehicule (calculatoare de bord); conectoare electrice între vehicule cu motor și remorci; baterii pentru vehicule; aparate electrice, și anume stații de alimentare pentru vehicule electrice; sisteme computerizate de analiză a motoarelor de vehicule; cabluri prelungitoare destinate utilizării cu vehicule; adaptoare de curent electric destinate utilizării cu vehicule; cordoane electrice destinate utilizării cu vehicule; acumulatori electrice pentru vehicule; termostate pentru vehicule; avertizoare automate de pierdere a presiunii în instalațiile pneumatice; kilometraje pentru vehicule; telecomenzi pentru acționarea alarmelor de mașină; încuietori electrice pentru vehicule cu motor; indicatoare de nivel pentru vehicule;</p> <p>12 - vehiculul terestru, părți și accesorii pentru acestea, și anume piese structurale și componente de motorizare sub formă de motoare electrice, cutii de viteză și osii; caroserii pentru</p>		<p>parbriz ale vehiculelor maritime și terestre; piese ale motoarelor de vehicule, și anume răcitoare de aer cu compresor și piesele lor componente; piese ale motoarelor de vehicule, și anume răcitoare intermediare; fire de aprindere pentru autovehicule; tobe de eșapament pentru vehicule terestre; convertizoare catalitice pentru țevi de eșapament; mecanisme de aprindere electronică pentru vehicule; garnituri metalice pentru motoarele vehiculelor; filtre de combustibil pentru motoarele vehiculelor; arbori cu came pentru motoare de vehicule; radiatoare pentru vehicule;</p> <p>09 - interfețe (informatică); programe de calculator pentru elaborarea interfețelor pentru utilizatori; aparate cu baterii electrice conectate fără fir cu software încorporat care se poate actualiza de la distanță și firmware pentru stocarea și descărcarea electricității stocate pentru utilizare în locuințe și clădiri; aparate cu baterii electrice conectate fără fir cu software încorporat care se poate actualiza de la distanță și firmware pentru stocarea și descărcarea electricității stocate furnizate de o rețea sau la o rețea de energie electrică sau la altă sursă de generare a energiei electrice pentru stabilizarea și satisfacerea cererii de electricitate și pentru scopurile de utilizare; software de calculatoare pentru monitorizarea, optimizarea și reglarea stocării și descărcării energiei stocate la și de la astfel de aparate cu baterii electrice conectate fără fir; baterii pentru alimentarea cu energie electrică a motoarelor de vehicule electrice; conectoare electrice montate pe perete pentru încărcarea vehiculelor electrice; conectoare electrice cu fișă, mobile, pentru încărcarea vehiculelor electrice; software descărcabil sub formă de o aplicație mobilă pentru monitorizarea încărcării electrice și stării vehiculelor și pentru controlul de la distanță al vehiculelor; software descărcabil sub formă de software pentru sisteme de operare pentru vehicule; aparate de comandă pentru vehicule (calculatoare de bord); dispozitiv de localizare și recuperare pentru vehicule programat să utilizeze sisteme de poziționare globală (GPS) și telecomunicațiile celulare; aparate de radio pentru vehicule; sisteme de alarmă antiiefracție; încărcătoare de baterii pentru utilizare cu baterii de vehicule; regulatoare de viteză pentru vehicule cu motor; echipament de siguranță pentru vehicule, și anume dispozitive electronice de monitorizare a vibrației, impactului, mișcării, unghiului, temperaturii și tensiunii; echipamente de siguranță pentru vehicule, și anume sisteme de supraveghere la bordul vehiculelor alcătuite din camere de filmat și monitoare pentru expunerea și eliminarea punctelor oarbe pe ambele părți ale vehiculului; emițătoa-</p>

1	2	3	4	5	6	7
				<p>autovehicule; plase de portbagaje pentru vehicule; huse adaptate pentru vehicule; lanțuri antiderapante pentru vehicule; petice pentru repararea anvelopelor vehiculelor; pompe pentru umflarea anvelopelor vehiculelor; căptușeli interioare pentru automobile; panouri pentru interiorul automobilelor; interioare din piele personalizate pentru vehicule; suporturi pentru plăcuțe de înmatriculare; tapițerii pentru vehicule; vehicule electrice terestre; părți de vehicule electrice, și anume motoare; părți de vehicule electrice, și anume retrovizoare, ștergătoare de parbriz și hayoane; vehicule de înaltă performanță, electrice, care merg exclusiv cu baterie; scaune de vehicule; butuci de roată pentru vehicule; roți de vehicule; tapițerie, huse adaptate pentru vehicule; volane pentru vehicule; motoare pentru vehicule terestre; suporturi de portbagaj pentru capotă, amortizoare, arcuri, bare stabilizatoare și suspensii, toate pentru vehicule; panouri de ornament pentru structura caroseriei la vehicule; etriere de frână pentru vehicule terestre; huse pentru scaune de autovehicule (adaptate); șasiuri de motor, pentru vehicule; componente de vehicule, și anume furtunuri de servodirecție; indicatoare de direcție pentru vehicule; perne pentru scaune de vehicule; ansambluri de butuci de roată pentru vehicule; portschiuri pentru vehicule; oglinzi pentru vehicule, și anume oglinzi retrovizoare; angrenaje de marșarier pentru vehicule terestre; cârlige concepute special pentru a fi utilizate în vehicule pentru a ține accesoriiile vehiculului; parbrize pentru vehicule; dispozitive antifurt pentru vehicule; anvelope, pneuri pentru vehicule; camere pentru pneuri de vehicule; pompe pentru</p>		<p>re-receptoare fără fir cu tehnologie de colectare și afișare pentru starea și urmărirea tuturor tipurilor de vehicule în mediile locale; baterii electrice pentru vehicule; echipamente de siguranță pentru vehicule, și anume dispozitive electronice de monitorizare a presiunii anvelopelor; echipamente de siguranță pentru vehicule, și anume senzori și camere video pentru marșarier; sisteme pentru echilibrarea roților pentru vehiculele terestre; sisteme de acces fără cheie și sisteme de aprindere fără cheie pentru autovehicule, alcătuite dintr-un microprocesor, un receptor de semnale electronice și un breloc cu emițător de semnale electronice; indicatoare de viteză pentru vehicule; detectoare radar de obiecte destinate utilizării pe vehicule; senzori GPS montați pe vehicul pentru determinarea vitezei de mișcare a unui vehicul; încărcătoare de baterii de telefoane mobile destinate utilizării în vehicule; părți ale motoarelor de vehicule, și anume termostate; echipamente audio pentru vehicule, și anume aparate stereo, difuzoare, amplificatoare, egalizatoare, filtre audio (crossover) și cutii pentru difuzoare; porturi de alimentare USB destinate utilizării în vehicule; închizătoare electrice pentru vehicule; camere retrovizoare pentru vehicule; unități de control climatic pentru vehicule; controlere fără fir pentru monitorizarea și controlul de la distanță al funcției și stării altor dispozitive sau sisteme electrice, electronice și mecanice, și anume a bateriilor, sistemelor de securitate, iluminat, localizare și siguranță; aparate cu telecomandă pentru pornirea vehiculelor; sisteme pentru localizarea, urmărirea și securitatea vehiculelor alcătuite dintr-o antenă și un transmitător radio destinate amplasării în vehicule; regulatoare de tensiune pentru vehicule; echipamente audio pentru vehicule, și anume difuzoare pentru sisteme audio pentru automobile; instrumente de navigație pentru vehicule (calculatoare de bord); conectoare electrice între vehicule cu motor și remorci; baterii pentru vehicule; aparate electrice, și anume stații de alimentare pentru vehicule electrice; sisteme computerizate de analiză a motoarelor de vehicule; cabluri prelungitoare destinate utilizării cu vehicule; adaptoare de curent electric destinate utilizării cu vehicule; cordoane electrice destinate utilizării cu vehicule; acumulatori electrice pentru vehicule; termostate pentru vehicule; avertizoare automate de pierdere a presiunii în instalațiile pneumatice; kilometraje pentru vehicule; telecomenzi pentru acționarea alarmelor de mașină; încuietori electrice pentru vehicule cu motor; indicatoare de nivel pentru vehicule.</p>

1	2	3	4	5	6	7
				<p>umflat pneuri; piese de plastic pentru vehicule, și anume garnitură decorativă și protectoare din plastic extrudat pentru exterior și interior pentru automobile; vehicule terestre, și anume automobile electrice, camioane și vehicule sportive-utilitare; huse semi-ajustabile pentru vehicule; compresoare de aer pentru frâne pentru vehicule terestre; cilindri pneumatici de frână pentru vehicule terestre; capote de motoare pentru vehicule; șasiuri pentru automobile; protecții de scaune pentru vehicule; piese de schimb pentru camioane și alte autovehicule; mecanism de transmisie pentru vehicule alcătuit din ambreiaj, transmisie, arbore și diferențial; capace pentru transmisie la vehicule terestre; plăcuțe de montare a transmisiei pentru vehicule terestre; cutii de transmisie pentru vehicule terestre; bare de remorcare pentru vehicule; protectoare împotriva stropilor pentru vehicule; trepte de atașare la vehicule terestre; jante de roți pentru vehicule și elemente de structură ale acestora; vehicule pentru orice tip de teren; senzori pentru vehicule terestre, și anume senzori de cuplu de servodirecție electrică, vânduți ca componentă a sistemului de servodirecție; jante de roți pentru vehicule; cutii de viteze pentru vehiculele terestre; frâne pentru vehicule; caroserii; mecanisme de transmisie pentru vehicule terestre; piese pentru vehicule, și anume apărătoare de soare pentru parbriz; piese pentru vehicule, și anume parasolare; piese de vehicule, și anume brațe pivotante; piese auto, și anume bielete; componente ale vehiculelor, și anume coloane de suspensie; componente de vehicule, și anume articulații homocinetice; ventile pentru anvelope de vehicule; componen-</p>		

1	2	3	4	5	6	7
				<p>te ale vehiculelor terestre, și anume diferențieri; protecții pentru capotă ca părți structurale de vehicule; arbori pentru vehicule terestre; garnituri pentru frână pentru vehicule; tambururi de frână pentru vehicule terestre; piese de suspensie pentru vehicule terestre, și anume arcuri lamelare; componente ale sistemului de suspensie pentru vehiculele terestre, și anume arcuri elicoidale; lame pentru ștergătoare de parbriz pentru vehicule; circuite hidraulice pentru vehicule; componente ale sistemului de suspensie pentru vehiculele terestre, și anume egalizatoare; plăcuțe pentru frâne cu discuri la vehicule; suporturi de pahare pentru vehicule; transmisii pentru vehicule terestre și piese de schimb pentru acestea; curele pentru transmisii de vehicule terestre; sisteme de suspensie pentru vehicule terestre; rulmenți cu bilă pentru vehicule terestre; geamuri din sticlă pentru vehicule; alarme antifurt pentru vehicule; articole de fierărie pentru frâne (vehicule); suporturi de biciclete pentru vehicule; seturi de protecții pentru axe folosite la vehiculele terestre; lagăre de osie pentru vehicule de teren; frâne cu disc pentru vehicule terestre; recipiente de depozitare pentru portbagaje de acoperiș pentru vehicule terestre; vehicule sportive-utilitare; airbaguri pentru vehicule; geamuri de vehicule; centuri de siguranță pentru scaunele vehiculelor; valve de bandaje pentru vehicule; claxoane pentru vehicule; piese pentru mașini terestre, și anume curele de transmisie; ambreiaje pentru vehicule terestre; huse adaptate pentru vehicule destinate mașinilor și camioanelor pentru protejarea de la intemperii și starea vremii; dispozitive de vehicule pentru imobilizarea capului; air-</p>		

1	2	3	4	5	6	7
				<p>baguri gonflabile utilizate în vehicule pentru prevenirea vătămărilor în accidente; lanțuri de transmisie pentru vehicule terestre; accesorii auto pentru piața pieselor de schimb auto, și anume genți, plase și tăvi pentru organizarea interiorului mașinii, special adaptate pentru a se potrivi în vehicule; hamuri de siguranță pentru scaune de vehicule; garnituri de frână pentru vehicule terestre; piese pentru vehicule terestre, și anume osii; piese de vehicule terestre, și anume roți dințate ale mecanismului de acționare; piese de metal pentru vehicule, și anume garnitura decorativă și protectoare din metal pentru exteriorul și interiorul automobilelor; vehicule electrice, și anume automobile, camioane și vehicule sportive-utilitare; biciclete; avertizoare acustice de marșarier pentru vehicule; discuri de roată pentru vehicule; sisteme de alarmă pentru vehicule cu motor; relee de comandă pentru vehicule terestre și părți ale acestora; spoiler pentru vehicule; scări pentru vehicule; airbaguri (dispozitive de protecție pentru automobile); amortizoare pentru automobile; parașocuri pentru automobile; portbagaje pentru acoperișul mașinilor; piese pentru vehicule terestre, și anume trepte; piese de vehicule terestre, și anume apărătoare pentru noroi; piese de vehicule terestre, și anume protectoare împotriva stropilor; piese pentru vehicule, și anume amortizoare; portiere de vehicule; manete de indicatoare de direcție pentru vehicule; capace pentru rezervor pentru vehicule terestre; panouri de portiere pentru vehicule.</p>		

Retragerea cererilor de înregistrare a mărcilor pentru o parte din clase, în temeiul art. 44(1) din Legea nr. 38/2008

Se publică următoarele date: numărul curent, numărul de depozit, data de depozit, data emiterii deciziei, numărul BOPI în care a fost publicată cererea de înregistrare a mărcii, datele inițiale, datele finale

Nr. crt.	(210) Nr. de depozit	(220) Data de depozit	Data emiterii deciziei	(441) Nr. BOPI	Datele inițiale	Datele finale
1	048234	02.06.2021	11.07.2022	9/2021	(511) NCL(11-2021) 05; 29; 30; 31; 32.	(511) NCL(11-2021) 31.

Lista cererilor de înregistrare a mărcilor retrase

Se publică următoarele date: numărul curent, numărul de depozit, data de depozit, data retragerii cererii, motivele de retragere în conformitate cu Legea nr. 38/2008, numărul BOPI în care a fost publicată cererea de înregistrare a mărcii

Nr. crt.	(210) Nr. de depozit	(220) Data de depozit	Data retragerii	Motivele de retragere	Nr. BOPI
1	045513	04.02.2020	11.07.2022	Art. 44 (4) a	2/2020
2	046109	03.06.2020	13.07.2022	Art. 44 (4) a	8/2020
3	046356	14.07.2020	06.07.2022	Art. 44 (4) a	9/2020
4	046603	20.08.2020	13.07.2022	Art. 44 (4) a	5/2021
5	047323	31.12.2020	19.07.2022	Art. 44 (4) a	4/2021
6	047336	11.01.2021	06.07.2022	Art. 44 (4) a	3/2021
7	047383	21.01.2021	11.07.2022	Art. 44 (4) a	3/2021
8	047491	15.02.2021	11.07.2022	Art. 44 (4) a	4/2021
9	048318	22.06.2021	11.07.2022	Punc. 39 (2)	9/2021
10	049357	17.12.2021	08.07.2022	Art. 44 (1)	2/2022
11	049738	10.03.2022	06.07.2022	Art. 44 (1)	4/2022

Lista cererilor de înregistrare a mărcilor respinse

Se publică următoarele date: numărul curent, numărul de depozit, data de depozit, denumirea mărcii, solicitantul și codul țării conform normei ST.3 OMPI, data expedierii deciziei de respingere, numărul BOPI în care a fost publicată cererea de înregistrare a mărcii

Nr crt.	(210) Nr. de depozit	(220) Data de depozit	(540) Reproducerea mărcii	(730) Solicitant cod ST.3 OMPI	Data expedierii deciziei de respingere	(441) Nr. BOPI
1	046184	17.06.2020	LAKTI	BUCURIA S.A., MD	19.07.2022	8/2020
2	047678	06.03.2021	BLACKJACK RULES	PASCARU Adrian, MD	14.07.2022	7/2021
3	048146	21.05.2021	ESMERALDA	BUCURIA DULCE S.R.L., MD	19.07.2022	8/2021
4	048489	21.07.2021	ROZETT	Limited Liability Company „TM-Servis”, RU	14.07.2022	11/2021
5	048557	05.08.2021	ALPHA/ALFA	The Procter & Gamble Company, US	19.07.2022	11/2021
6	048690	24.06.2021	Biateca Gourmet	AZAMET PRO S.R.L., MD	22.07.2022	11/2021
7	048708	08.09.2021	JOUY&CO	AZAMET-GRUP S.R.L., MD	07.07.2022	11/2021
8	048711	08.09.2021	ЧАРИВНА МОЗАЙКА	AZAMET-GRUP S.R.L., MD	07.07.2022	11/2021
9	048716	08.09.2021	СОНАТИК	AZAMET-GRUP S.R.L., MD	19.07.2022	11/2021
10	048813	24.09.2021	NOXES	ERGÜN KIMYA KOZMETİK SANAYI VE TICARET LIMITED ŞİRKETİ, TR	13.07.2022	12/2021
11	048842	23.09.2021	WORMITIN	COLTUC Vasili, MD	07.07.2022	12/2021
12	048844	23.09.2021	CISTOFAN	COLTUC Vasili, MD	21.07.2022	12/2021
13	048847	23.09.2021	HOLICIN	COLTUC Vasili, MD	21.07.2022	12/2021
14	048850	23.09.2021	LAMIVIT	COLTUC Vasili, MD	21.07.2022	12/2021

Lista certificatelor de înregistrare a mărcilor al căror termen de valabilitate a expirat (inclusiv termenul de grație) conform art. 16 (5) din Legea nr. 38/2008

Se publică următoarele date: numărul curent, numărul de ordine al înregistrării, numărul de depozit, denumirea mărcii, data expirării valabilității, titularul și codul țării conform normei ST. 3 OMPI

Nr. crt.	(111/116) Nr. înregistrării	(210) Nr. de depozit	(540) Denumirea mărcii	(181/186) Data expirării valabilității	(730) Titularul, cod ST. 3 OMPI
1	2	3	4	5	6
1	R 9249	010885	Андреевская Andreevskaya	16.01.2022	BEL-ALCO S.R.L., MD MD-6225, Grigorăuca, Singerei, Republica Moldova
2	R 9255	010928	BRAMANT	29.01.2022	Pfizer Products Inc., corporație organizată și existentă conform legilor statului Connecticut, US Eastern Point Road, Groton, Connecticut 06340, Statele Unite ale Americii
3	R 9276	010897	НОФУНГ	18.01.2022	EGIS Gyógyszergyár Nyilvánosan Működő Részvénytársaság, HU Keresztúri ut 30-38, H-1106 Budapest, Ungaria
4	R 9287	010932	ETULSI	29.01.2022	Pfizer Products Inc., corporație organizată și existentă conform legilor statului Connecticut, US Eastern Point Road, Groton, Connecticut 06340, Statele Unite ale Americii
5	R 9289	010935	SAYANA	29.01.2022	Pfizer Products Inc., corporație organizată și existentă conform legilor statului Connecticut, US Eastern Point Road, Groton, Connecticut 06340, Statele Unite ale Americii
6	R 9290	010938	FEND	30.01.2022	Pfizer Products Inc., corporație organizată și existentă conform legilor statului Connecticut, US Eastern Point Road, Groton, Connecticut 06340, Statele Unite ale Americii
7	R 9337	010951	RJR	10.01.2022	Reynolds Innovations Inc., US 401 North Main Street, Winston-Salem, North Carolina 27102, Statele Unite ale Americii
8	R 9465	011102	СТАРЫЙ ОРДЕН	23.01.2022	EURO-ALCO S.R.L., întreprindere mixtă, MD Str. Bucureii nr. 20, MD-2004, Chișinău, Republica Moldova
9	R 9591	010845	BASVINEX БАСВИНЕКС	10.01.2022	BASVINEX, societate pe acțiuni, MD Str. Studenților nr. 1, bloc 7, MD-2045, Chișinău, Republica Moldova
10	R 9767	010902	ORAȘUL Subteran CRICOVA	23.01.2022	CRICOVA S.A., combinat de vinuri, MD Str. Ungureanu nr. 1, MD-2084, Cricova, Chișinău, Republica Moldova
11	23262	030501	ХЛЕБНИЙ ДАР	23.01.2022	NECHITAILO Svyatoslav I., UA Str. Zankovetkoi 4, ap. 27, 01001, Kiev, Ucraina
12	23329	030461	YASEN	12.01.2022	POPELO Andriy, UA Str. Kotzubinskogo nr. 79, ap. 60, or. Chernigov, Ucraina
13	23338	030478	SOBRANIE CON- TRAST	13.01.2022	Gallaher Limited, GB Members Hill, Brooklands Road, Weybridge, Surrey KT13 0QU, Regatul Unit
14	23339	030516	СОЛЮТАБ	25.01.2022	Astellas Pharma Europe B.V., NL Sylviusweg 62, 2333 BE Leiden, Olanda
15	23340	030517	SOLUTAB	25.01.2022	Astellas Pharma Europe B.V., NL Sylviusweg 62, 2333 BE Leiden, Olanda
16	23355	030473	DISCERN	13.01.2022	Gallaher Limited, GB Members Hill, Brooklands Road, Weybridge, Surrey KT13 0QU, Regatul Unit
17	23356	030475	ELEVATE	13.01.2022	Gallaher Limited, GB Members Hill, Brooklands Road, Weybridge, Surrey KT13 0QU, Regatul Unit

1	2	3	4	5	6
18	23361	030462	PIKOHД™	12.01.2022	VYSOTSKA Tetiana Anatoliivna, UA B. Khmelnytskogo str., 41, ap. 26, Kyiv 01030, Ucraina
19	23365	030486	Marcă figurativă	17.01.2022	EFES VITANTA MOLDOVA BREWERY S.A., întreprindere mixtă, MD Str. Uzinelor nr. 167, MD-2023, Chișinău, Republica Moldova
20	23366	030484	GUSTOZA	16.01.2022	SĂLCUȚA S.R.L., întreprindere mixtă, MD MD-4323, Sălcuța, Căușeni, Republica Moldo- va
21	23372	030545	CARAMELL	27.01.2022	Richi-Tichi S.R.L., MD Str. prof. Ion Dumeniuk nr. 24, MD-2075, Chișinău, Republica Moldova
22	23373	030550	DFM Dufremol DUTY FREE	24.01.2022	DUFREMOL S.R.L., societate comercială, MD Str. Tighina nr. 12, MD-2001, Chișinău, Republica Moldova
23	23428	030489	STIL SAFIR	17.01.2022	BUCURIA PENTRU TOȚI S.R.L., întreprindere mixtă, MD Str. Mesager nr. 5, bloc 2, MD-2069, Chișinău, Republica Moldova
24	23429	030491	STIL AGAT	17.01.2022	BUCURIA PENTRU TOȚI S.R.L., întreprindere mixtă, MD Str. Mesager nr. 5, bloc 2, MD-2069, Chișinău, Republica Moldova
25	23430	030426	7 ЧУДЕС ОТ ДОКТОР СТРЕСС	09.01.2022	BUCURIA PENTRU TOȚI S.R.L., întreprindere mixtă, MD Str. Mesager nr. 5, bloc 2, MD-2069, Chișinău, Republica Moldova
26	23431	030428	DOCTOR STRES	09.01.2022	BUCURIA PENTRU TOȚI S.R.L., întreprindere mixtă, MD Str. Mesager nr. 5, bloc 2, MD-2069, Chișinău, Republica Moldova
27	23432	030429	ДОКТОР СТРЕС	09.01.2022	BUCURIA PENTRU TOȚI S.R.L., întreprindere mixtă, MD Str. Mesager nr. 5, bloc 2, MD-2069, Chișinău, Republica Moldova
28	23433	030430	DOCTOR STRESS	09.01.2022	BUCURIA PENTRU TOȚI S.R.L., întreprindere mixtă, MD Str. Mesager nr. 5, bloc 2, MD-2069, Chișinău, Republica Moldova
29	23434	030431	DR. STRESS	09.01.2022	BUCURIA PENTRU TOȚI S.R.L., întreprindere mixtă, MD Str. Mesager nr. 5, bloc 2, MD-2069, Chișinău, Republica Moldova
30	23435	030432	DR. STRES	09.01.2022	BUCURIA PENTRU TOȚI S.R.L., întreprindere mixtă, MD Str. Mesager nr. 5, bloc 2, MD-2069, Chișinău, Republica Moldova
31	23520	030467	BIOLAC	13.01.2022	FLUMED-FARM S.R.L., societate comercială, MD Str. Cetatea Albă nr. 176, MD-2002, Chișinău, Republica Moldova
32	23524	030479	CHASE THE BALL	13.01.2022	Orange Brand Services Limited, GB 3 More London Riverside, London SE1 2AQ, Regatul Unit
33	23531	030466	citypay	12.01.2022	UNISOFTPRO S.R.L., MD Str. Mitropolit Dosoftei nr. 134, bloc A, MD-2004, Chișinău, Republica Moldova
34	23564	030423	COROANA DACI- LOR	05.01.2022	DRAGNEV Valeriu, MD Str. Mihai Eminescu nr. 40, ap. 4, MD-2012, Chișinău, Republica Moldova
35	23573	030515	PAJURĂ	26.01.2022	VIO-SERBER S.R.L., societate comercială, MD Str. M. Sadoveanu nr. 10, bloc 1, ap. 30, MD-2044, Chișinău, Republica Moldova
36	23574	030525	Marcă figurativă	24.01.2022	Gallaher Limited, GB Members Hill, Brooklands Road, Weybridge, Surrey KT13 0QU, Regatul Unit
37	23575	030526	Marcă figurativă	24.01.2022	Gallaher Limited, GB Members Hill, Brooklands Road, Weybridge, Surrey KT13 0QU, Regatul Unit

MD - BOPI 8/2022

1	2	3	4	5	6
38	23576	030527	Marcă figurativă	24.01.2022	Gallaher Limited, GB Members Hill, Brooklands Road, Weybridge, Surrey KT13 0QU, Regatul Unit
39	23577	030528	Marcă figurativă	24.01.2022	Gallaher Limited, GB Members Hill, Brooklands Road, Weybridge, Surrey KT13 0QU, Regatul Unit
40	23578	030529	Marcă figurativă	24.01.2022	Gallaher Limited, GB Members Hill, Brooklands Road, Weybridge, Surrey KT13 0QU, Regatul Unit
41	23579	030530	Marcă figurativă	24.01.2022	Gallaher Limited, GB Members Hill, Brooklands Road, Weybridge, Surrey KT13 0QU, Regatul Unit
42	23580	030531	Marcă figurativă	24.01.2022	Gallaher Limited, GB Members Hill, Brooklands Road, Weybridge, Surrey KT13 0QU, Regatul Unit
43	23581	030532	Marcă figurativă	24.01.2022	Gallaher Limited, GB Members Hill, Brooklands Road, Weybridge, Surrey KT13 0QU, Regatul Unit
44	23594	030487	ŠKODA CITIGO	16.01.2022	ŠKODA AUTO a.s., CZ Tr. Václava Klementa 869, Mladá Boleslav, CZ - 293 60, Republica Cehă
45	23600	030548	oki doki	30.01.2022	CRÎMSCHI Denis, MD Str. Alba-Iulia nr. 156, MD-2051, Chișinău, Republica Moldova
46	23628	030474	SOBRANIE CON- TOUR	13.01.2022	Gallaher Limited, GB Members Hill, Brooklands Road, Weybridge, Surrey KT13 0QU, Regatul Unit
47	23629	030508	D4	23.01.2022	NIKON CORPORATION, JP 2-15-3, Konan, Minato-ku, Tokyo, Japonia
48	23631	030549	MK MOLDCLAS- SICA INTERNA- TIONAL	24.01.2022	MOLDCLASSICA INTERNATIONAL S.R.L., întreprindere mixtă, MD Str. Tighina nr. 12, MD-2001, Chișinău, Republica Moldova
49	23653	030421	TOTINO	04.01.2022	VINPOL Spolka z o. o., PL ul. Mazowiecka 48, PL -87-100 Torun, Polonia
50	23686	030490	STIL RUBIN	17.01.2022	BUCURIA PENTRU TOȚI S.R.L., întreprindere mixtă, MD Str. Mesager nr. 5, bloc 2, MD-2069, Chișinău, Republica Moldova
51	23687	030492	STIL CORAL	17.01.2022	BUCURIA PENTRU TOȚI S.R.L., întreprindere mixtă, MD Str. Mesager nr. 5, bloc 2, MD-2069, Chișinău, Republica Moldova
52	23688	030493	STIL ONIX	17.01.2022	BUCURIA PENTRU TOȚI S.R.L., întreprindere mixtă, MD Str. Mesager nr. 5, bloc 2, MD-2069, Chișinău, Republica Moldova
53	23753	030457	C IT. SOLD	11.01.2022	Cinsay, Inc., a Nevada Corporation, US 13355 Noel Road, Suite 400, Dallas, Texas 75240, Statele Unite ale Americii
54	23754	030458	SEE IT. SOLD	11.01.2022	Cinsay, Inc., a Nevada Corporation, US 13355 Noel Road, Suite 400, Dallas, Texas 75240, Statele Unite ale Americii
55	23762	030518	On Clinic	23.01.2022	ON CLINIC ADVANCED MEDICAL INSTITU- TE B. V., NL 241 Keizersgracht, 1016 EA, Amsterdam, Olanda
56	23792	030488	APA NOASTRĂ	17.01.2022	VÍRTOSU Maxim, MD Str. Vasile Lupu nr. 25, MD-6801, Ialoveni, Republica Moldova
57	23801	030546	PROFI BOX	27.01.2022	CUCIUC Ghenadie, MD Str. Trandafirilor nr. 9/2, ap. 12, MD-2038, Chișinău, Republica Moldova ZAGAEVSCHI Igor, MD Str. Miron Costin nr. 15/2, ap. 2, MD-2045, Chișinău, Republica Moldova
58	23816	030468	CAHTEXPOCC	04.01.2022	DEMCAR-IMPEX S.R.L., societate comercială, MD Str. Bulgară nr. 99, ap. 11, MD-2001, Chișinău, Republica Moldova

1	2	3	4	5	6
59	23845	030538	VINDICUM STEJAR-V	26.01.2022	VINDICUM S.R.L., firmă de producție și comerț, MD Str. V. Belinski nr. 59, MD-2064, Chișinău, Republica Moldova
60	23885	030440	BUCURIA CIOCOLATĂ DE DE- SERT	04.01.2022	BUCURIA PENTRU TOȚI S.R.L., întreprindere mixtă, MD Str. Mesager nr. 5, bloc 2, MD-2069, Chișinău, Republica Moldova
61	23886	030441	BUCURIA CIOCOLATĂ DE DE- SERT CU ALUNE ÎNTREGI	04.01.2022	BUCURIA PENTRU TOȚI S.R.L., întreprindere mixtă, MD Str. Mesager nr. 5, bloc 2, MD-2069, Chișinău, Republica Moldova
62	23887	030442	BUCURIA CIOCOLATĂ DE DE- SERT CU LAPTE ȘI GUST DE CAPPUCCINO	04.01.2022	BUCURIA PENTRU TOȚI S.R.L., întreprindere mixtă, MD Str. Mesager nr. 5, bloc 2, MD-2069, Chișinău, Republica Moldova
63	24007	030482	МОСКОВСКАЯ кофейня на паяхъ	16.01.2022	ZAO „Moskovskaya kofeinya na payah”, RU Ul. Partizan, 49, pos. Tuchkovo, Ruzskii raion, Moskovskaya oblasti, 143132, Federația Rusă
64	24008	030483	КИЕВСКАЯ кофейня на паяхъ ®	16.01.2022	ООО „Kievskaya kofeinya na payah”, UA Ul. Mariny Raskovoy, 21, office 602, g. Kiev, 02002, Ucraina
65	24065	030673	SANDRA Success ICE CREAM DESERT CAKE VANILLA & CHOCOLATE	2021.12.22	SANDRILIONA S.R.L., societate comercială, MD Str. Alexandru cel Bun nr. 5, bloc 5, MD-6801, Ialoveni, Republica Moldova
66	24093	030425	white tower	04.01.2022	AGROFIRMA CIMIȘLIA S.A., agenție agroindustrială, MD Str. Vasile Alecsandri nr. 77, MD-4101, Cimișlia, Republica Moldova
67	24460	030522	% DISCOUNT INTERIORS.md	10.01.2022	CASA PRACTICĂ S.R.L., MD Str. Mihai Eminescu nr. 41, bloc 1, MD-2012, Chișinău, Republica Moldova
68	24488	030514	HOMESERVICE	25.01.2022	SAVINIÎH Constantin, MD Str. Ismail nr. 102, bloc 4, ap. 15, MD-2001, Chișinău, Republica Moldova
69	24527	030464	DC ENTERTAIN- MENT	12.01.2022	DC Comics, a New York Partnership, US 2900 West Alameda Avenue, Burbank CA 91505, Statele Unite ale Americii
70	24562	030524	k kipo	27.01.2022	CEPOI Victor, MD Șos. Balcani nr. 2, ap. 78, MD-2001, Chișinău, Republica Moldova
71	24633	030459	POWER OF C	11.01.2022	Cinsay, Inc., a Nevada Corporation, US 13355 Noel Road, Suite 400, Dallas, Texas 75240, Statele Unite ale Americii
72	24894	030498	VIZIT	18.01.2022	ООО КТБ "VIZIT", UA Sovetskaya Str. 27, DONETSK, 83004, Ucraina
73	25032	030506	cezar	23.01.2022	GIGANT CONSTRUCT S.R.L., MD Str. Uzinelor nr. 64, MD-2036, Chișinău, Republica Moldova
74	25142	030494	Royal factory	18.01.2022	DOGARU Cristina, MD Str. Gh. Madan nr. 46, bloc 6, ap. 49, MD-2020, Chișinău, Republica Moldova
75	25452	030537	FLICKR	26.01.2022	Oath Inc., US 22000 AOL Way, Dulles, Virginia 20166, Statele Unite ale Americii
76	25649	030535	PIȚM RITM	26.01.2022	BOSMOS-PRIM S.R.L., societate comercială, MD Str. Miorița nr. 37, MD-4839, Stăuceni, Chișinău, Republica Moldova
77	26283	030500	BON VIN	23.01.2022	Publichne aktsionerne tovarystvo „Koblevo”, UA vul. Odeska, 6, s. Kobleve, Berezanskyj rajon, Mykolajivska oblast 57453, Ucraina

Lista mărcilor valabilitatea înregistrării cărora expiră în ianuarie 2023

Se publică următoarele date: numărul curent, numărul de ordine al înregistrării, numărul de depozit, denumirea mărcii, data expirării valabilității, titularul și codul țării conform normei ST. 3 OMPI

Nr. crt.	(111/116) Nr. înregistrării	(210) Nr. de depozit	(540) Denumirea mărcii	(181/186) Data expirării valabilității	(730) Titularul, cod ST. 3 OMPI
1	2	3	4	5	6
1	2R 178	000002	TATIANA	27.01.2023	CASA EDITURII TATIANA S.R.L., MD
2	R 9659	012445	LION GRI	30.01.2023	LION-GRI S.R.L., întreprindere mixtă (Moldova-SUA), MD
3	R 9662	012417	DIVIN	29.01.2023	Ministerul Agriculturii și Industriei Alimentare al Republicii Moldova, MD
4	R 10307	012354	SANTARM	15.01.2023	SANTARM S.R.L., firmă de producție și comerț, MD
5	R 10308	012359	Eco chimie	14.01.2023	ECOCHEMIE S.R.L., MD
6	R 10312	012376	OMPRICO	29.01.2023	OMPRICO-INVEST S.R.L., MD
7	R 10320	012401	ANOTIMPURI	24.01.2023	DEVELOPMENT-GROUP S.R.L., întreprindere cu capital străin, MD
8	R 10321	012402	ВРЕМЕНА ГОДА	24.01.2023	DEVELOPMENT-GROUP S.R.L., întreprindere cu capital străin, MD
9	R 10322	012410	DUMPET	27.01.2023	DUMPET S.R.L., MD
10	R 10323	012418	ZOLUȘCA	30.01.2023	IACOB S.R.L., societate comercială, MD
11	R 10329	012447	TROPIC	29.01.2023	OMPRICO-INVEST S.R.L., MD
12	R 10356	012358	ЛЕСОВИЧОК	14.01.2023	AGAPOV Andrei, MD
13	R 10380	012328	CRDi	13.01.2023	Hyundai Motor Company, KR
14	R 10384	012371	ANDREX	22.01.2023	KIMBERLY-CLARK WORLDWIDE, INC., US
15	R 10576	012491	EXPONENTUL SUCCESULUI TĂU	17.01.2023	MUNTEANU Victor, MD
16	R 10581	012518	CASA NOASTRĂ	17.01.2023	EURO-ALCO S.R.L., întreprindere mixtă, MD
17	R 10582	012519	НЕ ТЕРЯЙТЕ ВРЕМЯ ДА-РОМ НАСЛАЖДАЙТЕСЬ "СОЛНЦЕДАРОМ"	17.01.2023	EURO-ALCO S.R.L., întreprindere mixtă, MD
18	R 10727	012370	Budjac vodka	21.01.2023	BESTVIN S.R.L., firmă, MD
19	R 11083	012377	ВИНОГРАДНАЯ ДОЛИНА	27.01.2023	GRAPE VALLEY S.R.L., întreprindere mixtă, MD
20	R 11084	012378	АРОМАТ ЛЮБВИ	27.01.2023	GRAPE VALLEY S.R.L., întreprindere mixtă, MD
21	R 11085	012379	КАЛИГУЛА	27.01.2023	GRAPE VALLEY S.R.L., întreprindere mixtă, MD
22	R 11087	012392	НАУТИЛУС	27.01.2023	GRAPE VALLEY S.R.L., întreprindere mixtă, MD
23	R 11094	012405	APACHE	31.01.2023	ARYSTA LIFESCIENCE, FR
24	R 11299	012409	87.6 FM Взрослое Радио ШАНСОН	29.01.2023	TeLeDixi S.R.L., MD
25	R 11486	012408	BRAVO	24.01.2023	BRAVO-PROFIL S.R.L., MD
26	R 13259	012406	Coca-Cola	23.01.2023	THE COCA-COLA COMPANY, corporația statului Delaware, US
27	24379	032401	EP ENERGOPROIECT	03.01.2023	ICPT ENERGOPROIECT, MD
28	24741	032412	QUANTIFEN КВАНТИФЕН	11.01.2023	FARMAPRIM S.R.L., MD
29	24779	032517	Marcă figurativă	25.01.2023	AGROMAȘINA S.A., MD
30	24784	032420	ZENTIVA	09.01.2023	Zentiva Group, a.s., CZ
31	24785	032440	Jurnalverde	14.01.2023	REFORMA ART S.R.L., întreprindere cu capital străin, MD
32	24786	032441	E bine să știm	14.01.2023	REFORMA ART S.R.L., întreprindere cu capital străin, MD
33	24787	032442	Vacanță ca la carte	14.01.2023	REFORMA ART S.R.L., întreprindere cu capital străin, MD

1	2	3	4	5	6
34	24788	032464	PODIUM	17.01.2023	DUCATES GRUP S.R.L., societate comercială, MD
35	24789	032485	soprano	22.01.2023	JAVORONCOV Alexandr, MD
36	24790	032533	PLDM	30.01.2023	Partidul Liberal Democrat din Moldova, MD
37	24795	032436	Mai pe scurt	14.01.2023	REFORMA ART S.R.L., întreprindere cu capital străin, MD
38	24801	032411	BRONCHOLIBRI БРОНХОЛИБРИ	11.01.2023	FARMAPRIM S.R.L., MD
39	24802	032458	MOUZENIDIS ® TRAVEL	16.01.2023	MOUZENIDIS S.R.L., MD
40	24806	032424	ONIX	11.01.2023	GENERAL MOTORS LLC, a limited liability company organized and existing under the laws of the State of Delaware, US
41	24811	032449	TRICHAZOLE ACTIVES	15.01.2023	Unilever Global IP Limited, GB
42	24822	032422	BIO NUTRIUM 10	10.01.2023	Unilever Global IP Limited, GB
43	24823	032490	Life is travel	22.01.2023	Lamilas Prim S.R.L., MD
44	24824	032491	RADIO KORONA	22.01.2023	RADIO-RBS S.R.L., societate comercială, MD
45	24825	032492	РАДИО КОРОНА	22.01.2023	RADIO-RBS S.R.L., societate comercială, MD
46	24826	032530	LORICA	29.01.2023	BASF SE, DE
47	24832	032450	ELECTROLUX ULTRA-COLLECTION	15.01.2023	Aktiebolaget Electrolux, SE
48	24837	032525	DARWIN	28.01.2023	COJOCARU Andrian, MD TOPALO Arcadie, MD
49	24853	032509	IUS-COM	24.01.2023	GRISAN-HAMB S.A., întreprindere mixtă, bază comercială, MD
50	24861	032526	CNVCPA	30.01.2023	CENTRUL NAȚIONAL DE VERIFICARE A CALITĂȚII PRODUCȚIEI ALCOOLICE, întreprindere de stat, MD
51	24864	032465	FIND NEW ROADS	17.01.2023	GENERAL MOTORS LLC, a limited liability company organized and existing under the laws of the State of Delaware, US
52	24875	032547	TYZINE	31.01.2023	Pfizer Inc., US
53	24876	032552	ТИЗИН	31.01.2023	Pfizer Inc., US
54	24920	032463	N NISPORENI	16.01.2023	NIS-STRUGURAȘ S.R.L., societate comercială, MD
55	24924	032502	Marcă figurativă	25.01.2023	Zakrytoe Aktsionerhoe Obshchestvo "International Paper", RU
56	24930	032410	CELEBRITY HALL	09.01.2023	Camelia S.A., casă de comerț, MD
57	24931	032435	Meriți tot ce e mai bun	14.01.2023	REFORMA ART S.R.L., întreprindere cu capital străin, MD
58	24937	032532	HOT DIAMONDS	30.01.2023	PARADA DE AUR S.R.L., societate comercială, MD
59	24941	032406	ColorLok TECHNOLOGY	02.01.2023	International Paper Company, US
60	24942	032407	COLORLOK	02.01.2023	International Paper Company, US
61	24943	032408	ColorLok TECHNOLOGY FASTER DRYING BOLDER BLACKS VIVID COLORS	02.01.2023	International Paper Company, US
62	24959	032460	COSMOPOLITAN	16.01.2023	OLĂRESCU Mihail, MD
63	24960	032498	MACK'S PROFESSIONAL	24.01.2023	GOLUB STIL S.R.L., MD
64	24965	032518	STEJAUR	28.01.2023	STEJAUR S.A., firmă de producție și comerț, MD
65	24966	032443	măalex	14.01.2023	TEȘNER Elena, MD
66	24967	032539	FRIMUFILMS	30.01.2023	INFOSAPR INTEGRATOR S.R.L., întreprindere mixtă, MD
67	24968	032540	NICU ȘI BATON	30.01.2023	INFOSAPR INTEGRATOR S.R.L., întreprindere mixtă, MD
68	25000	032493	ЕКИЛБРАЛ ЭКИЛИБРАЛ	25.01.2023	FARMAPRIM S.R.L., MD
69	25008	032468	BEBELUȘ	17.01.2023	VIORICA-COSMETIC S.A., MD
70	25012	032461	Intercoil	16.01.2023	Intercoil International L.L.C., AE

1	2	3	4	5	6
71	25025	032479	MAZAYA	21.01.2023	Al Mass International Ltd, VG
72	25031	032504	P.I.T.	30.01.2023	ADVALOREM S.R.L., societate comercială, MD
73	25043	032415	italesse	11.01.2023	DIROVE-NORD S.R.L., societate comercială, MD
74	25044	032429	ПЛАНЕТА ФЭН ШУЙ	11.01.2023	VELIOGORSCAIA Ana, MD
75	25045	032413	ÖZGE	11.01.2023	DIROVE-NORD S.R.L., societate comercială, MD
76	25046	032527	SVX	30.01.2023	SOLVEX-LUX S.R.L., MD
77	25056	032409	METCO SUPER SLIMS	04.01.2023	METCO (MIDDLE EAST TOBACCO CO.) LIMITED, CY
78	25060	032425	UNICUM	11.01.2023	ȚURCAN Maxim, MD
79	25061	032451	FORBES	15.01.2023	Forbes LLC, US
80	25082	032434	Marcă tridimensională	14.01.2023	TOMAI-VINEX S.A., societate comercială, MD
81	25092	032520	ПАРТНЕРСТВО VIP СЕМЕЙНЫЕ ЦЕННОСТИ	28.01.2023	LEBEDEV Serghei, MD DIACENCO Galina, MD
82	25102	032519	PAN GOCCIOLI	25.01.2023	Barilla G. e R. Fratelli - Societa per Azioni, IT
83	25106	032524	ПОМАЛИСТ	28.01.2023	Celgene Corporation, US
84	25123	032484	ENJOYED IN OVER 70 COUNTRIES	22.01.2023	PHILIP MORRIS PRODUCTS S.A., CH
85	25148	032531	EXPRESS WORLD BRAND	29.01.2023	Express, LLC, US
86	25158	032466	Luckies	17.01.2023	British American Tobacco (Brands) Inc., US
87	25161	032474	KENT IMIX	18.01.2023	British American Tobacco (Brands) Inc., US
88	25162	032529	EXPRESSSUN	29.01.2023	E.I. du Pont de Nemours and Company, US
89	25172	032537	TAXI BLUES CAFE	30.01.2023	ENCIU Liuba, MD
90	25177	032516	ZUMZI	25.01.2023	NEOGEN S.A., societate comercială, RO
91	25190	032515	Tattoo	23.01.2023	Al Wahdania General Trading Co LLC, AE
92	25208	032405	CASA DE PIATRĂ construim cu suflet	02.01.2023	FREZIA-COM S.R.L., MD
93	25209	032545	L LAFARGE Clădim orașe mai bune	31.01.2023	LAFARGE, FR
94	25210	032546	L LAFARGE Создавая лучшие города	31.01.2023	LAFARGE, FR
95	25217	032430	FASTORIK	14.01.2023	PLETHICO LABORATORIES PVT. LTD., IN
96	25218	032431	TRAVISIL	14.01.2023	Zion Investment & Assest Management Company Limited, VG
97	25219	032432	THERASIL	14.01.2023	PLETHICO LABORATORIES PVT. LTD., IN
98	25222	032528	EXPRESS	29.01.2023	FMC Agricultural Caribe Industries, Ltd., BM
99	25223	032544	STIMULATE YOUR SENSES	31.01.2023	Wm. Wrigley Jr. Company, US
100	25232	032500	GREEN LAND	30.01.2023	ADVALOREM S.R.L., societate comercială, MD
101	25233	032501	HOFFMULLER	30.01.2023	ADVALOREM S.R.L., societate comercială, MD
102	25244	032421	Di VERO	10.01.2023	PÎNZARU Natalia, MD
103	25279	032478	ЛТФ ФЭСТ	21.01.2023	Tovarystvo z obmezhenoju vidpovidalnistyu "Lvivska tyutyunova fabryka", UA
104	25296	032495	ROdnic	23.01.2023	RUSU Ghenadi, MD
105	25297	032543	vivi ART BOUTIQUE	31.01.2023	ZARA Evelina, MD
106	25355	032438	Moș Crăciun există, Moș Crăciun ești tu	14.01.2023	REFORMA ART S.R.L., întreprindere cu capital străin, MD
107	25363	032462	YONGNUO	16.01.2023	SHENZHEN YONGNUO PHOTOGRAPHIC EQUIPMENT CO., LTD., CN
108	25364	032471	enterprise	16.01.2023	Enterprise Holdings, Inc., US
109	25365	032472	e	16.01.2023	Enterprise Holdings, Inc., US
110	25366	032473	enterprise rent-a-car	16.01.2023	Enterprise Holdings, Inc., US

1	2	3	4	5	6
111	25370	032446	CLASS	14.01.2023	"TH AKC" Ltd., UA
112	25371	032459	ENTERPRISE	16.01.2023	Enterprise Holdings, Inc., US
113	25399	032476	JOURNEY OF DREAMS	21.01.2023	Mary Kay Inc., corporație din statul Delaware, US
114	25401	032521	eMobias.md INTERNET BANKING	28.01.2023	MOBIASBANCA-Groupe Societe Generale S.A., bancă comercială, MD
115	25437	032481	VILA NOUĂ	21.01.2023	CUROȘU Angela, MD
116	25464	032456	BENEFIANCE WRINKLERESIST 24	16.01.2023	SHISEIDO COMPANY, LIMITED, JP
117	25482	032444	FERESTRE PENTRU O VIAȚĂ	14.01.2023	GUDIMA Daniela, MD
118	25537	032566	LUCKY STRIKE R.A. PATTERSON TOBACCO COM- PANY E ^{ST.} RICH'D. VA. USA	30.01.2023	British American Tobacco (Brands) Inc., US
119	25592	032514	ЧУГУЕВ ПРОДУКТ	30.01.2023	COROLI Irina, UA
120	25636	032423	CĂLĂRAȘI КАЛАРАШ	10.01.2023	Călărași Divin Plus S.R.L., MD
121	25644	032426	LEGENDA HAIDUCULUI	11.01.2023	PASCAL Boris, MD DARII Valeriu, MD
122	25656	032550	Щедрый урожай	30.01.2023	Docernee predpriatie s inostranno investiției "Suntrade", UA
123	25690	032486	DOMINO	23.01.2023	BRONFMAN Efim, MD
124	25789	032488	МИР ОБОЕВ	22.01.2023	NIAVITA S.R.L., MD
125	25790	032489	LUMEA TARTELEOR	22.01.2023	NIAVITA S.R.L., MD
126	25868	032418	Timișoreana T	11.01.2023	S.C. Ursus Breweries S.A., compa- nie din România, RO
127	25873	032513	100 DE MOLDOVENI au zis	23.01.2023	"GENERAL MEDIA GROUP" S.R.L., MD
128	25945	032428	HERSHEY'S	11.01.2023	Hershey Chocolate & Confectionery LLC, US
129	25951	032536	LIKE COFFEE	30.01.2023	ENCIU Serghei, MD
130	26020	032467	ELVILA	18.01.2023	STEJAUR-MARKET S.A., casă de comerț, MD
131	26170	032494	ammi	22.01.2023	MALANCEA Vitalie, MD
132	26275	032535	PAPA CARLO	30.01.2023	ENCIU Serghei, MD
133	26789	032505	MoldMart	24.01.2023	IMC GROUP S.R.L., MD

FC4L Lista desenelor și modelelor industriale respinse

Se publică următoarele date: numărul curent, numărul de depozit, data de depozit, numărul de desene și modele industriale (numărul desenului și modelului industrial), data adoptării hotărârii de respingere, numărul BOPI în care a fost publicată cererea

Nr. crt.	(21) Nr. de depozit	(22) Data de depozit	(28)(20) Nr. de desene și modele industriale (nr. desenului și modelului industrial)	Data adoptării hotărârii de respingere	(43) Nr. BOPI
1	f 2021 0036	14.07.2021	8 (1, 9, 13, 15, 17, 20, 22, 24)	08.07.2022	10/2021
2	f 2021 0052	14.09.2021	1 (3)	13.07.2022	12/2021

MK4L Lista certificatelor de înregistrare a desenelor și modelelor industriale al căror termen de valabilitate a expirat (inclusiv termenul de grație) conform art. 14 din Legea nr. 161/2007

Se publică următoarele date: numărul curent, titularul, codul țării conform normei ST. 3 OMPI, numărul certificatului, numărul de depozit, data de depozit, data expirării termenului de valabilitate

Nr. crt.	(73) Titular, cod ST. 3 OMPI	(11) Nr. certifica- tului	(21) Nr. de depozit	(22) Data de depozit	(18) Data expirării termenului de valabilitate
1	UNGAR S.R.L., FIRMĂ DE PRODUCȚIE ȘI CO-MERȚ, MD Str. Trandafirilor nr. 43, MD-2038, Chișinău, Republi- ca Moldova	1007	f 2007 0007	22.01.2007	22.01.2022

FC9L Lista desenelor și modelelor industriale respinse în Re- publica Moldova conform Aranjamentului de la Haga, aranjate în ordinea numerelor de înregistrare internațională

Se publică următoarele date: numărul curent, numărul înregistrării internaționale, data înregistrării internaționale, data priorității, titularul, codul țării conform normei ST.3 OMPI, denumirea desenului și modelului industrial, clasele conform CIDMI, numărul de desene și modele industriale (numărul desenului și modelului industrial), numărul Buletinului de Desene și Modele Internaționale (IDB) în care a fost publicată cererea de înregistrare

Nr. crt.	(11) Nr. înregistrării	(15) Data înregistrării (23)(30) Prioritate	(73) Titular, cod ST.3 OMPI	(54) Denumirea desenului și modelului industrial	(51) Clase	(28)(20) Nr. de desene și modele industriale (nr. desenului și modelului industrial)	Nr. IDB
1	DM/213114	02.03.2021	RENAULT s.a.s., FR	6.-7. Portieră din spate pentru autovehicul / 6.-7. Rear door for motor vehicles / 6.-7. Portière arrière pour véhicules automobiles	12-08, 16	2 (6, 7)	35/2021
2	DM/214679	04.02.2021	BAYADERA MANAGEMENT LIMITED, CY	1. Butelie / 1. Bottle / 1. Bouteille	09-01	1	31/2021

Lista eratelor

Se publică următoarele date: numărul curent, obiectul de proprietate industrială, numărul depozitului, numărul titlului de protecție, numărul BOPI, datele inițiale care au fost publicate, datele rectificate

Nr. ctr.	OPI	Nr. depozit	Nr. titlului de protecție	Nr. BOPI	Date inițiale	Date rectificate
1	Cerere de înregistrare a mărcii	045776	-	10/2021	(591) Culori revendicate: verde, negru, alb. (531) CFE(8) 04.05.03; 04.05.21; 27.05.24; 29.01.13.	(591) Culori revendicate: verde, negru. (531) CFE(8) 04.05.03; 04.05.21; 27.05.17; 29.01.12.
2	Cerere de înregistrare a mărcii	048740	-	12/2021	(591) Culori revendicate: albastru, negru.	(591) Culori revendicate: albastru deschis, albastru închis, negru.

Erată în Lista contractelor de cesiune publicată în BOPI nr. 4/2022, pag. 188

publicat:

1	Marcă	031467 06.07.2012	24855	9/2012 12/2013 3/2014 2/2022	(730) BURLEA Mihail, MD Bd. Moscova nr. 16, ap. 162, MD-2068, Chișinău, Republica Moldova	(730) PREPELIȚA Tatiana, MD Str. N. Zelinski nr. 15, bloc 4, ap. 9, MD-2038, Chișinău, Republica Moldova	3517 02.03.2022
---	-------	----------------------	-------	---------------------------------------	---	--	--------------------

se va citi:

1	Marcă	031467 06.07.2012	24855	9/2012 12/2013 3/2014 2/2022	(730) BURLEA Mihail, MD Bd. Moscova nr. 16, ap. 162, MD-2068, Chișinău, Republica Moldova	(730) PEREPELIȚA Tatiana, MD Str. N. Zelinski nr. 15, bloc 4, ap. 9, MD-2038, Chișinău, Republica Moldova	3517 02.03.2022
---	-------	----------------------	-------	---------------------------------------	---	---	--------------------

VII

Comisia de Contestații a AGEPI / Appeals Board of AGEPI

În prezenta Secțiune se publică informații privind rezultatele examinării contestațiilor depuse la Comisia de Contestații a AGEPI.

This Section publishes information on the results of examination of appeals lodged with the Appeals Board of AGEPI.

Lista contestațiilor examinate la Comisia de contestații în privința cărora procedura a fost finalizată în luna iulie 2022

Se publica următoarele date: numărul curent, denumirea OPI, numărul și data depozitului, numărul titlului de protecție, solicitantul sau titularul, contestatarul, data depunerii și obiectul contestației, data examinării contestației, rezultatul examinării contestației

Nr. crt.	Denumirea OPI Nr. și data depozitului/ Nr. titlului de protecție Solicitant / Titular	Contestatar	Data depunerii și obiectul contestației	Data examinării contestației/ pronunțării hotărârii	Rezultatul examinării contestației
1	Marcă națională  046577 24.08.2020 ALEX GRUP OIL S.R.L., MD	ALEX GRUP OIL S.R.L., MD	31.01.2022 împotriva deciziei de respingere totală a cererii de înregistrare a mărcii	07.07.2022	1. Se respinge revendicarea contestatarului. 2. Se menține în vigoare Decizia Direcției mărci și design industrial din 29.11.2021. 3. Se transmite dosarul în arhivă. 4. Hotărârea poate fi atacată în instanța de contencios administrativ - Judecătoria Chișinău, sediul Râșcani (mun. Chișinău, str. Kiev, nr. 3) în termen de 30 de zile din data notificării integrale a acesteia.

IX

Decizii ale instanțelor judecătorești / Court decisions

**Cu privire la aplicarea sechestrului
asupra OPI înregistrate pe numele
titularului GRIGOR Serghei**

Întru executarea Încheierii executorului judecătoresc Șapa Ludmila, prin care s-a dispus aplicarea sechestrului asupra bunurilor debitorului Grigor Serghei, IDNP 2004038087190:

- se aplică sechestrul asupra mărcii nr. 30085 din 03.11.2015, înregistrate pe numele titularului GRIGOR Serghei, IDNP 2004038087190, str. Podul Înalt nr. 18, ap. 7, MD-2023, Chișinău, Republica Moldova;

- pe perioada aplicării sechestrului, se sistează orice procedură legală ce ține de statutul juridic al mărcii sus-menționate, inclusiv transmiterea drepturilor asupra acesteia.

**Cu privire la ridicarea interdicției
asupra OPI, înregistrate pe numele
titularului Vlazim Aliev**

Întru executarea Încheierii executorului judecătoresc Buzadji Olga nr. 008s-348r/2022 din 10.07.2022, prin care s-a dispus anularea măsurilor de asigurare aplicate asupra bunurilor debitorului Vlazim Aliev:

- se ridică interdicția asupra operelor literare conform certificatelor seria OL nr. 339/488 din 27.09.2001 și seria OL nr. 360/493 din 10.10.2001, înregistrate pe numele Vlazim Aliev, aplicată în baza Încheierii executorului judecătoresc Buzadji Olga nr. 008s-537/2021 din 10.08.2021, prin Ordinul Directorului general al AGEPI nr. 87 din 13.09.2021;

- se reia orice procedură legală ce ține de statutul juridic al operelor literare conform certificatelor, inclusiv transmiterea drepturilor asupra acestora.

**Cu privire la ridicarea sechestrului
asupra OPI, înregistrate pe numele
titularului RUSU Natalia**

Întru executarea Încheierii executorului judecătoresc Șapa Ludmila nr. 085s-1301/2022 din 01.08.2022, prin care s-a dispus anularea măsurilor de asigurare aplicate asupra bunurilor debitorului RUSU Natalia, IDNP 0971508186946:

- se ridică sechestrul asupra mărcii nr. 36323 din 08.04.2021, înregistrate pe numele titularului RUSU Natalia, IDNP 0971508186946, str. Salcânilor nr. 2 A, MD-4839, Stăuceni, Chișinău, Republica Moldova, aplicat în baza Încheierii executorului judecătoresc Șapa Ludmila nr. 185s-1301/22 din 01.07.2022, prin Ordinul Directorului general al AGEPI nr. 97 din 21.07.2022;

- se reia orice procedură legală ce ține de statutul juridic al mărcii nr. 36323 din 08.04.2021, inclusiv transmiterea drepturilor asupra acesteia.

**Cu privire la menținerea sechestrului
asupra OPI înregistrate pe numele titularului
SARCO SERVICE S.R.L./Sarco Engeneering S.R.L.**

Întru executarea Încheierii Judecătoriei Chișinău (sediul central) din 21.07.2022 (dosar nr. 2i-333/22), prin care s-a dispus aplicarea sechestrului pe bunurile debitorului Sarco Engeneering S.R.L./SARCO SERVICE S.R.L., IDNO 1003600115061:

- se menține sechestrul asupra mărcii nr. 24671 din 26.10.2012, înregistrate pe numele titularului SARCO SERVICE S.R.L., IDNO 1003600115061, bd. Iu. Gagarin nr. 13, MD-2001, Chișinău, Republica Moldova, aplicat în baza Încheierilor executorului judecătoresc Șapa Ludmila nr. 085-1039/2018, 085-1040/2018, 085-1041/2018 din 02.04.2018, conform Ordinului Directorului general al AGEPI nr. 94 din 11.05.2018.

**Cu privire la aplicarea sechestrului
asupra OPI înregistrate pe numele
titularului Rosebulimex S.R.L.**

Întru executarea Încheierii Judecătorei Chișinău, sediul central din 12.07.2022 (dosar nr. 2i-296/22), prin care s-a dispus aplicarea sechestrului asupra bunurilor debitorului Rosebulimex S.R.L., IDNO 1007600036250:

- se aplică sechestrul asupra mărcii nr. 35144 din 22.07.2020, înregistrate pe numele titularului ROSEBULIMEX S.R.L., societate comercială, IDNO 1007600036250, MD-3733, Trușeni, Chișinău, Republica Moldova;

- pe perioada aplicării sechestrului, se sistează orice procedură legală ce ține de statutul juridic al mărcii sus-menționate, inclusiv transmiterea drepturilor asupra acesteia.

**Cu privire la aplicarea sechestrului
asupra OPI înregistrate pe numele
titularului Fabrica de brânzeturi din Cahul S.A.**

Întru executarea Încheierii Judecătorei Cahul, sediul Central din 18.07.2022 (dosar nr. 2i-12/2022), prin care s-a dispus aplicarea sechestrului asupra bunurilor debitorului FABRICA DE BRÎNZETURI DIN CAHUL S.A., IDNO 1005603001684:

- se aplică sechestrul asupra mărcii nr. 2R 3823 din 09.11.1995, înregistrate pe numele titularului Fabrica de brânzeturi din Cahul S.A., IDNO 1005603001684, str. Păcii nr. 3, MD-3901, Cahul, Republica Moldova;

- pe perioada aplicării sechestrului, se sistează orice procedură legală ce ține de statutul juridic al mărcii sus-menționate, inclusiv transmiterea drepturilor asupra acesteia.

**Cu privire la ridicarea sechestrului
asupra OPI înregistrate pe numele
titularului GRIGOR Serghei**

Întru executarea Încheierii Executorului judecătoresc Șapa Ludmila 085s-1346/2022 din 05.08.2022, prin care s-a dispus anularea sechestrului aplicat asupra bunurilor debitorului Grigor Serghei, IDNP 2004038087190:

- se ridică sechestrul asupra mărcii nr. 30085 din 03.11.2015, înregistrate pe numele titularului GRIGOR Serghei, IDNP 2004038087190, str. Podul Înalt nr. 18, ap. 7, MD-2023, Chișinău, Republica Moldova, aplicat în baza Încheierii Executorului judecătoresc Șapa Ludmila nr. 085s-1346/2022 din 01.07.2022, prin Ordinul Directorului general al AGEPI nr. 100 din 02.08.2022;

- se reia orice procedură legală ce ține de statutul juridic al mărcii sus-menționate, inclusiv transmiterea drepturilor asupra acesteia.

Buletinul Oficial de Proprietate Intelectuală poate fi consultat gratuit la Agenția de Stat pentru Proprietatea Intelectuală a Republicii Moldova (AGEPI) – în sala de lectură a bibliotecii sau online pe adresa: <http://agepi.gov.md/ro/publication/48>

Buletinul Oficial de Proprietate Intelectuală poate fi procurat la AGEPI. Persoanele interesate pot comanda contra cost exemplare individuale pe hârtie.

Abonarea la Buletinul Oficial de Proprietate Intelectuală pe suport de hârtie este nelimitată și poate fi efectuată direct la AGEPI (inclusiv prin fax, e-mail sau online).

Prețurile de abonare:

➔ BOPI pe suport de hârtie - 220 de lei pe 3 luni, 440 de lei pe 6 luni, 875 de lei pe un an.

Adresa AGEPI:

Str. Andrei Doga nr. 24, bloc 1,
MD-2024, Chișinău, Republica Moldova
tel.: (022) 40-06-07; (022) 40-06-08
fax: (022) 44-01-19
e-mail: office@agepi.gov.md
<http://agepi.gov.md/>

Consiliul editorial:

Eugeniu Rusu (președinte), Andrei Popa, dr. Viorel Iustin, dr. Simion Levițchi,
Diana Stici, Liliana Vieru, Rodica Popescu, Vadim Ursu, Victoria Andriuță

Redactor-șef: Victoria Andriuță

Tehnoredactare computerizată: Tatiana Nasirov

Coperta: Ludmila Patrașco

B O P I nr. 8/2022

Imprimat la AGEPI

ISSN 2345-1815

